







# CATALOGUE



VENDANGES  
MATÉRIEL  
OENOLOGIE  
LABORATOIRE  
HYGIÈNE  
EMBALLAGE  
EPI





 <b>Vendanges</b>	7
Tuyaux	8
Raccords MACON	13
Raccords SMS	21
Raccords DIN	25
Lavage	29
Articles Vendanges	35
 <b>Matériel</b>	44
Cuverie	44
Vannes MACON	51
Vannes SMS/DIN	56
Mesure-température	57
Autour du fût	58
Pompe	60
Vinification-Elevage	70
Equipement de cave	76
Manutention	86
Matériel et outillage	91
 <b>EPI</b>	98
Protection du corps	98
Protection phytosanitaire	113
 <b>Hygiène et sécurité</b>	115
Nettoyage	116
Matériel	119
Sécurité	134
Peinture	135
 <b>Œnologie</b>	137
Produits œnologiques	138
Filtration	140
Laboratoire & contrôle	141
 <b>Emballage</b>	151
Carton	152
Fermeture de carton	160
Palettisation	164
Matériel d'emballage	168
Autour du vin	172
Etui et coffret	175

<b>A</b>		
Absorbants	132	
Acidifiant	138	
Adaptateur 230V	79	
Adhésif	161, 162	
Adhésif 3M	162	
Adhésif «Bande de garantie»	162	
Adhésif «Fragile»	162	
Adivalor	118	
Aérateur fritté	20	
Affûteur double carbure	35	
Aigle®	105, 105	
Alcomil® H.F 140 SPH	10	
Alcoomètre	141	
Alla France®	141 à 144	
Ampoule LED standard	76	
Analyseur O <sup>2</sup>	74	
Antioxydant	138	
Ardoise	50	
Armoire vestiaire	134	
Arroseur rotatif	20	
Aspirateur	131	
Assiette	38	
Autolaveuse	131	
<b>B</b>		
Bac de manutention	38 à 40	
Bac de rétention	134	
Bac gerbable & emboîtable	37, 39, 40	
Bac multi-usage	40	
Bag-In-Box®	156, 158	
Bahco®	36	
Baladeuse filaire	76	
Balai	123, 128	
Balai-brosse	125	
Balai cantonnier	128	
Balance	146	
Balle en mousse	34	
Banderoleuse	164, 165	
Baquet	38	
Baso Bionil Per	118	
Bâton presseur	82	
Bécher	149	
Beewrap®	165	
Bib	158, 159	
Bidon ouilleur	58	
Bobines d'essuyage	132	
Boîtier de régulation thermique	57	
Bol mousser	119	
Bonde	58	
Botte	105	
Bouchillou Alkya®	135	
Bouchon	16, 24, 28, 30, 32	
Bouchon verseur	173	
Boule de détartrage	34	
Boule de lavage	34	
Bouteille à personnaliser	171	
Box bouteille carton	154	
Brosse	123 à 127	
Brosserie alimentaire	122 à 129	
<b>C</b>		
Cagette	37	
Caisse à outils	94	
Caisse bouteille	153	
Caisse d'expédition	154	
Cale à fût	59	
Canne de soutirage	59	
Capsule échantillon	140	
Carbo diffuseur	73	
Carbodoseur	144	
Carter de filtration	140	
Carton bouteilles	153	
Cartouche de filtration	140	
Casque antibruit	98	
Ceinture de refroidissement	44 à 47	
Centrale de dilution	119	
Cercleuse	166	
Chambre à air	50	
Chandelle à crémaillère	91	
Chapeau chinois	20	
Chariot	85, 87, 94, 119, 169	
Chariot enrouleur manuel	33	
Chariot de nettoyage	127	
Chariot porte-bidons	119	
Chasse goupille	92	
Chaussette	102, 103, 109	
Chaussure	104, 106, 107	
Chef & Sommelier	170	
Chiffon textile	132	
Cire	174	
Clapet	20	
Clé	20, 91, 95	
Cleartube Food	11	
Cliquet	92	
Coffret outils	92	
Coffret pour bouteilles	154, 175 à 178	
Coiffe	167	
Colle néoprène	50	
Colle pour étiquette	163	
Colle pour fermeture de carton	163	
Collier hexagonal	17, 24	
Collier tourillon	11	
Collier vis tangente	11	
Combinaison	108, 113	
Comporte	38 à 40	
Compresseur	90, 95	
Compteur volumétrique	67, 68	
Cône de détartrage seul	33	
Cône éclateur de nettoyage	33	
Conteneur	40	
Conteneur grillagé	168, 169	
Conteneur IBC	40, 48	
Conteneur rond	38, 39	
Cornière	167	
Cotte	108	
Coude	15 à 18, 20, 23, 28, 30, 32	
Coupleur	92	
Cuve de stockage	47	
Cuve palettisée empilable	47	
<b>D</b>		
Décolle étiquette	163	
Dégrippant alimentaire	82	
Densimètre	141	
Désinfectant Indal Oxy Spe	133	
Désinfection cuve	117	
Désinsectiseur JVD®	133	
Desserte	85	
Destick+	163	
Détection de gaz fixe et portable	114	
Détendeur	73	
Diable	84, 86, 87	
Disques de soufre	58	
Douille	15, 17, 23, 92	
Drapeau vinification	57	
<b>E</b>		
Eau déminéralisée	118	
Ebulliomètre	144	
Echangeur thermique	57	
Ecouvillon	126	
Écrou	15, 23, 27	
Embout	23, 27, 31, 92	
Enrouleur de câble	79	
Enrouleur de tuyau	33	
Entonnoir de cave	58	
EPI	97 à 114, 132	
Épingle	35	
Éprouvette	141, 149	
Épurateur de condensat	74	
Erbslöh®	136	
Espiroclean®	29	
Essuyage papier	132	
Etau	91	
Etui pour bouteille	176, 177	
<b>F</b>		
Felco®	36	
Feuillard PP, PET	167	
Fiche électrique	77, 78	
Film bulle	167	
Film étirable	165	
Filmeuse	164, 165	
Filtre	75	
Filtre à plaque	140	
Filtre à terre	140	
Fimm®	84, 85	
Fiole	149	
Fixation	83	
Flacon	148	
Flexacier® STD Food	8	
Flexacier® Super Food	8	
Flexible équipé	10	



Flexo et Flexo Hd	159
Flotteur pour garde-vin	50
Fluide alimentaire	81
Flûte	170
Fog Jet	117
Fond d'écrou	24, 28
Fourche alimentaire	129
Frottoir	128

## G

Gamma-Wopla®	37
Gants	100, 101, 109, 110, 113
Garde-Vin	44 à 46
Gaz alimentaire	70, 71
Gaz industriel	72
Générateur d'azote	74
Générateur de vapeur	58
Gerbeur	89
G-Heat®	110, 111
Gilac®	38
Gilet	109 à 111
Gimex	172
Glace carbonique	73
Graisse alimentaire	81, 82
Grappin alimentaire	129
Grattoir	126
Guide & conseil chaussettes	103
Guide & conseil chaussures de sécurité	107
Guide & conseil indice de protection	76
Guide & conseil joints alimentaires	19
Guide & conseil labels de vins	139
Guide & conseil peintures	135
Guide & conseil raccords Din	25
Guide & conseil raccords Macon	13
Guide & conseil raccords Sms	21
Guide & conseil remplissage BIB	157
Guide & conseil tuyaux alimentaires	12
Guy Cotten®	108

## H

Hanna Instruments®	145, 147
Hotte à vendanges	36
Hotty Wine	57
Housse rétractable	167
Huile alimentaire	81
Huile de paraffine	82
Hygromètre	143

## I

Ice.Bag®	172
Ik®	120
Impression numérique	159
Incon	48
Indal Oxy Dva	117
Injecteur multi-fonction	73
Intercalaire alvéolaire	167

Intercalaire Anti-Glisse	167
Intercalaire bouteilles	153
Inter Oil®	81
Inverseur de phases 380V	79

## J

Javel	118
JLFPPro®	102, 103
Joint alimentaire	19
Joint de porte et trappe	49
Joint silicone	83

## K

Kamikaze®	36
Kärcher®	130
Kit de dosage	119
Kit Suivi De Fermentation	144
Koala®	173
Kstools®	90 à 95
Lampe de poche	77
Lampe frontale	76
Lampe rechargeable	77
Laque	135
Lavapress®	29
Lave-œil	98
Lave-pont	123, 124
Legris®	34
Lessive de soude 30%	118
Lingettes	132
Liverani®	62 à 62
Lubrifiant	81
Lunettes	98

## M

Mallette organisateur	94
Mamelon	30
Manche	124
Manchon	30
Mano-détendeur	73
Manteau	108
Marteau	92
Masque	98, 99, 113
Massette	92
Mastic	58, 83
Mèches La souveraine	58
Mèches soufrées	58
Méchoir bois	59
Mesure à anse	148
Metalpress® Food	9
Mètre ruban	91
Mireur	20
Moldex®	99
Monture de scie	94
Multiparamètre pressurage étanche	145
Mustimètre	141

## N

Nettoyage et désinfection	120
Nettoyage fût	118
Nettoyage Process Vikan®	122
Nettoyeur	130, 131

## O

OEnologie : Produits	138
Oeno One®	61
OEnocompActi®	68
OEnocompteur	67
Optiskid®	66
Offset	159
One Box®	154
Onewrap®	164
Ouate	132
Outils	90
Outre	155
Oxymètre optique (LDO)	147

## P

Palette moulée	167
Palette plastique	37
Palox	39
Panier à vendanges	36
Pantalon	108
Partenair®	74, 75
Peinture	135
Pelle	129
Pelle/balai	128
Personnalisation adhésif	162, 166
Personnalisation BIB	158, 159
Personnalisation bouteilles	171
Personnalisation carton pour bouteilles	153, 154
Personnalisation coffret & valisette bouteilles	176 à 178
Personnalisation cuves	44 à 47
Personnalisation et marquage vêtements	112
Personnalisation film étirable	165
Personnalisation Ice.bag®	172
Personnalisation tire-bouchon & verseur	173
Personnalisation V-Box	154
Personnalisation verres	171
Ph-Mètre	143
Pièce filetée	27
Pièce lisse	27
Pieds réglables pour cuves	45 à 47
Pince	93
Pince coupante	93
Pipette	59, 141, 148, 149
Pistolet de lavage	33
Pistolet de rétraction	167
Pistolet entonneur	59
Plaque de filtration	140
Plateaux roulants	85

Plateforme de rétention	134	Robinet dégustateur	55	Titreur SO <sub>2</sub>	147
Plongeur pour fût	59	Robinet de niveau	55	Transmetal® NT SPH	9
Poche	155	Robinet entonneur	59	Transmetal® Protect SPH	9
Pochette DCI	167	Robinet Vitop®	155	Transpalette	88
Pompe à air	50	Rostaing®	100, 101	Transvaseur	84
Pompe à graisse	82			Transvin® H.F SPH	9
Pompe à lobes	60	<b>S</b>		Treuil	44 à 47
Pompe à rotors	61, 62	Sac à bandoulière	94	Tricogold®	29
Pompe centrifuge	64	Sac pour bouteilles	172, 175	Tromblon	73
Pompe de lavage	64	Sacs polyéthylènes et support	132	Trousse de secours	98
Pompe doseuse	119	Saf-E-Xpress	154	Tube à centrifuger	148
Porte-cagette	36	Savon	132, 133	Tube de niveau	50
Porte de cuve	44 à 47	Scotchuse	160	Tube pour injecteur	73
Portoir charentais	36	Seau	38 à 40, 59, 124, 172	Turbidimètre	147
Pot chauffant pour cire	174	Seau à vendanges	36	Tuyau PVC	8 à 11
Pouch-Up®	155	Sécateur	35	Tuyaux de lavage	29
Présentoir bouteilles	153	Sécheur	74, 75		
Produit de collage	138	Sel adoucisseur	118	<b>U</b>	
Produits d'entretien	132	Serpentin de refroidissement	57	Ultra Safe Technology	123
Projecteur	76, 77	Serpette	35	U-Power®	104
Prolongateur	77 à 79	Servante	85, 87, 94		
Protadur®	70, 71	Silicone alimentaire	83	<b>V</b>	
Protection respiratoire	99	SK10 & SK20	160	Valisette	176, 177
Pulmic®	121	Smartflow®	37	Vanne à boule	51, 52
Pulvérisateur	120	Socle Inox	44	Vanne à sphère	32
Pulvérisateur sur batterie	120	Socle mural	79	Vanne Din	56
		Sodi-Tress SPH	11	Vanne Macon	51 à 54
		Solution de conservation	147	Vanne Papillon	53, 54, 56
		Solution de nettoyage	116 à 118	Vanne Sms	56
		Solution d'étalonnage	147	Ventilateur	80, 114
		Soude caustique	118	Verre	170, 171
		Soupape de sécurité	73	Verre à personnaliser	171
		Stabilisant	138	Verseur anti-goutte	173
		Station murale lave-oeil	98	Veste	108
		Stockage conseil	119	Vêtement chauffant	109, 110
		Stockman®	86	Vêtement de pluie	108
		Suif blanc	58	Vêtement : personnalisation	112
		SumoOak®	39	Vêtement rafraîchissant	111
		Support échelle	44 à 47	Vêtement technique	108
		Support Mural Hi-Flex	128	Vikan®	122 à 129
		Support tampon	125	Vinalchlor Plus	116
				Vinifilm	165
		<b>T</b>		Vini Oxy	116
		Tablier	108, 113	Vinisept D	116
		Talkie-Walkie	79	Vinitartre liquide	116
		Taverna® NR	10	Vinoflex	10
		Té	17, 24, 28, 31	Vitop® Uno	157
		Technopompe®	60, 61		
		Tenaille russe	93	<b>W</b>	
		Tesa®	161	Westfalen®	70 à 72
		Testeur de pH	145		
		Tête de lavage	33	<b>Y</b>	
		Thermomètre	44 à 47,	Yellow Garden®	29
			142, 143, 145, 146		
		Tire-Bouchon	173		





<b>TUYAUX.....</b>	<b>8</b>
<b>RACCORDS MACON .....</b>	<b>13</b>
<b>RACCORDS SMS.....</b>	<b>21</b>
<b>RACCORDS DIN.....</b>	<b>25</b>
<b>LAVAGE .....</b>	<b>29</b>
<b>ARTICLES VENDANGES.....</b>	<b>35</b>

## Tuyau PVC traitement du vin

### REDSPIR SAF

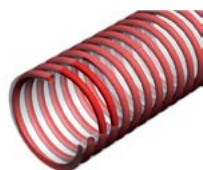

Réf. : V101001-RS

Tuyau pour usage soutenu de transfert de liquides alimentaires, nouvelle version avec une grande souplesse grâce à sa paroi souple à froid

**Matière(s)** : PVC

**Température(s)** : -25°C à 55°C

**Couleur(s)** : Rouge - Violet - Transparent

**Norme(s)** : EU 10/2011 A,B,C,D1

Ø	R <sub>q</sub>	⌚
DN 40	234	9
DN 50	243	8
DN 70	342	7
DN 80	360	7

### REDSPIR SUPER SAF



Réf. : V101001-RES

Tuyau à usage intensif pour le passage de jus ou de moût de raisin - Très robuste tout en gardant une grande souplesse grâce à la paroi souple à froid

**Matière(s)** : PVC

**Température(s)** : -25°C à 55°C

**Couleur(s)** : Rouge - Transparent

**Norme(s)** : EU 10/2011 A,B,C,D1

Ø	R <sub>q</sub>	⌚
DN 40	200	10
DN 50	250	8
DN 70	310	7
DN100	480	5
DN120	640	5

### FLEXACIER® STD FOOD



Réf. : V101001-FLE

Tuyau pour usage soutenu, très flexible et résistant - Renfort spirale en acier galvanisé

**Matière(s)** : PVC/Acier

**Température(s)** : -5°C à 65°C

**Couleur(s)** : Transparent

**Norme(s)** : EU 10/2011 A,B,C,D1

Ø	R <sub>q</sub>	⌚
DN 40	160	6
DN 50	180	5
DN 70	280	4

### FLEXACIER® SUPER FOOD



Réf. : V101001-FLES

Tuyau pour usage intensif pour le passage de jus ou de moût. Très résistant aux vibrations répétées de par sa spirale en acier gainée qui évite l'apparition de rouille

**Matière(s)** : PVC/Acier gainé

**Température(s)** : -10°C à 65°C

**Couleur(s)** : Transparent

**Norme(s)** : EU 10/2011 A,B,C,D1

Ø	R <sub>q</sub>	⌚
DN 20	90	7
DN 25	100	6
DN 40	160	5
DN 50	190	5
DN 70	280	5







## Tuyau PVC traitement du vin

### TRANSVIN® H.F SPH



Réf. : V101001-TVL

Tuyau en PVC alimentaire résistant aux agents atmosphériques

Souple pour aspiration et refoulement de produits alimentaires non gras (vin, bière, jus de fruits, vinaigre, ...etc.)

Lisse - Haute flexibilité - Tenue 50% d'alcool à 40° maxi

**Matière(s) :** PVC

**Température(s) :** -10°C à 60°C

**Couleur(s) :** Rouge - Transparent

**Norme(s) :** (CE) n° 1935/2004 - n° 2023/2006 et n° 10/2011 (UE)

Ø	R <sub>q</sub>	⌚
DN 40	160	8
DN 50	200	8
DN 70	280	6

### TRANSMETAL® NT SPH



Réf. : V101001-TRA

Tuyau en PVC alimentaire et spire en acier standard - Grande flexibilité pour aspiration et refoulement de produits alimentaires - Tenue 50% d'alcool

**Matière(s) :** PVC/Métal

**Température(s) :** -10°C à 60°C

**Couleur(s) :** Transparent

**Norme(s) :** (CE) n° 1935/2004 - n° 2023/2006 et n° 10/2011 (UE)

Ø	R <sub>q</sub>	⌚
DN 40	44	6
DN 50	75	5
DN 70	125	4

### TRANSMETAL® PROTECT SPH



**nouveau**



Réf. : V101001-TP

Tuyau robuste et d'une grande flexibilité pour aspiration et refoulement de produits alimentaires - Monocouche - Haute flexibilité - Alcool titrant jusqu'à 50° à 40 °C maxi

**Matière(s) :** PVC/Métal

**Température(s) :** -10°C à 60°C

**Couleur(s) :** Rouge - Blanc

**Norme(s) :** (CE) n° 1935/2004 - n° 2023/2006 et n° 10/2011 (UE)

Ø	R <sub>q</sub>	⌚
DN 40	80	9
DN 50	100	7
DN 70	140	5

### METALPRESS® FOOD

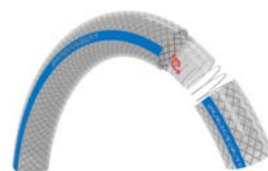

Réf. : V101001-MS

Tuyau en PVC alimentaire Guipage fil polyester haute ténacité et spire acier galvanisé

Idéal pour aspiration et refoulement de produits alimentaires (vin, bière, jus de fruits, vinaigre, alcool jusqu'à 50%) à forte pression

**Matière(s) :** PVC/Polyester/Acier galvanisé

**Température(s) :** -25°C à 60°C

**Couleur(s) :** Transparent

**Norme(s) :** (CE) n° 1935/2004 - n° 2023/2006 et n° 10/2011 (UE)

Ø	R <sub>q</sub>	⌚
DN 40	130	14
DN 50	150	12
DN 70	210	12

## Flexible caoutchouc transfert du vin

### DEMANDEZ VOS FLEXIBLES ÉQUIPÉS

Flexibles caoutchoucs alimentaires  
Températures de -40°C à + 120°C  
Longueurs et raccords sertis à la demande  
Tous diamètres disponibles

#### Types de raccords :

- Macon (Ø 40 - 50 - 70)
- SMS (Ø 25 - 38 - 51)
- Din (Ø 25 - 32 - 40 - 50)
- Clamp (Ø50.5 - 64)
- Gaz (Ø20 x 25 - 26 x 34)



### ALCOMIL® H.F 140 SPH



Réf. : V101002-ALC

Tuyau de très grande flexibilité pour aspiration / refoulement de liquide alimentaire : lait, vin, bière, cidre, jus de fruits, eau potable, alcool titrant jusqu'à 50° maxi - Non adapté aux produits gras

**Matière(s) :** EPDM blanc/Métal/Plis synthétiques/EPDM bleu

**Température(s) :** -30°C à 100°C (pointe 140°C)

**Couleur(s) :** Ext bleu/int blanc

**Norme(s) :** FDA 21 CFR 177 2600 - UE n°1935/2004 - 2023/2006

Ø	R <sub>q</sub>	⌚
DN 38	84	10
DN 50	112	10
DN 70	204	10
DN 76	217	10

### VINOFLEX



Réf. : V101002-VFN

Tuyau alimentaire flexible et léger spiralé et revêtement thermoplastique ondulé - Idéal pour aspiration et refoulement de vins de prestige et alcool jusqu'à 96°

**Matière(s) :** Thermoplastique

**Température(s) :** -40°C à 120°C

**Norme(s) :** FDA tit.21 art.177.2600 aliments aqueux - BFR XXI cat.2 aliments - D.M. 21/03/73 - Absence absolue de phtalates (CERISIE N° 176/16) - Reg. CE 1935/04 et CE 2023/09

Ø	R <sub>q</sub>	⌚
DN 38	80	10
DN 50	100	10
DN 70	152	10

### TAVERNA® NR



Réf. : V101002-TA

Tuyau anti - écrasement, haute flexibilité, résistance abrasion pour aspiration / refoulement dans l'industrie alimentaire. Convient pour le vin, la bière, l'eau potable, jus de fruits, cidre et produits laitiers

**Matière(s) :** NRblanc-Plistextiles-Caoutchoucrouge-spireen UHMW - PE

**Température(s) :** -20°C à 90°C

**Couleur(s) :** Ext rouge/int blanc

**Norme(s) :** FDA - UE n°1935/2004 et 2023/2006

Ø	R <sub>q</sub>	⌚
DN 38	185	10
DN 51	230	10
DN 70	315	10





## Tuyau PVC transfert eau/air

### SODI-TRESS SPH

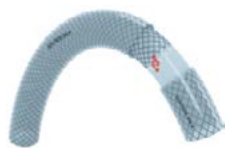

Réf. : V101003-SOD

PVC translucide alimentaire, guipage haute ténacité - Tuyau polyvalent pour refoulement de produits liquides alimentaires ou industriels (alcool jusqu'à 50%)

**Matière(s)** : PVC - guipage textile

**Température(s)** : -10°C à 60°C

**Dimension(s)** : de 8 à 25mm

**Couleur(s)** : Transparent

**Norme(s)** : (CE) n° 1935/2004 - n° 2023/2006 et n° 10/2011 (UE)

### CLEARTUBE FOOD



Réf. : V101003-CL

Tuyau PVC alimentaire sans renfort, transparent, polyvalent air et eau

**Matière(s)** : PVC

**Température(s)** : -15°C à 60°C

**Dimension(s)** : de 4 à 25mm

**Couleur(s)** : Transparent

**Norme(s)** : EU 10/2011 A,B,C,D1

## Collier

### Collier tourillon



Réf. : V101004-COI

Collier tourillon bord relevé et arrondi - Conception brevetée - W4 - Bande et vis inox 18/9 de qualité inox 304

**Matière(s)** : W4 - Bande et vis INOX 304 18/10

**Norme(s)** : RoHs 2002/95/CE - 2003/11/CE

∅	
48-51 52-55 60-63	M6 - 20x0,8
48-51 56-59 60-63 68-73 80-85 113-121 131-139 162-174	M8 - 23x12

### Collier vis tangente



Réf. : V101004-COV

Collier vis tangente - Bande à bord relevé et arrondi - Système de fixation conçu pour éviter son déplacement lors du serrage

**Matière(s)** : W4 - Bande et vis INOX 304 18/10

**Norme(s)** : RoHs 2002/95/CE - 2003/11/CE - DIN 3017.1

∅	
8-12 10-16 12-20 16-25 20-32	Mi.9
16-25 20-32 25-40 32-50 40-60 50-70 60-80	Mi.12

## Qualité alimentaire

### GUIDE ET NORMES POUR LES TUYAUX DE QUALITÉ ALIMENTAIRE



#### CRITÈRES DE SÉLECTION

Un tuyau de qualité alimentaire ne se contente pas de transporter des aliments, il en préserve l'intégrité et la qualité au cours du processus. Lors de la sélection de tuyaux de qualité alimentaire pour une application particulière, plusieurs facteurs doivent être pris en compte pour s'assurer que le tuyau est sûr, efficace et conforme aux exigences réglementaires.

**Les tuyaux de qualité alimentaire jouent un rôle essentiel pour garantir la sécurité et la qualité** des produits. Ils permettent un transfert sûr et hygiénique et protègent les produits alimentaires des contaminants et des goûts.

**Des réglementations visent à prévenir la contamination des produits.** Les tuyaux de qualité alimentaire sont fabriqués à partir de matériaux flexibles tels que le polyuréthane, le PVC et le caoutchouc thermoplastique.

**Chaque matériau présente des particularités** qu'il est essentiel de connaître afin de pouvoir choisir le tuyau approprié pour chaque application.

MATÉRIAU	APPLICATION	CRITÈRE DE CHOIX	TEMPÉRATURE
PVC	Idéal pour les applications où la pression et la température sont limitées, comme l'eau potable, les boissons gazeuses et diverses matières premières. Les tuyaux en PVC sont transparents, légers et flexibles.		 -20 > +60°C
PTFE	Idéal lorsque la température, la pression ou le mouvement sont élevés. Utilisés pour les filtres et les centrifugeuses, les parfums et les arômes. Présente une excellente résistance chimique et est facile à nettoyer.		 -70 > +260°C
Polyuréthane	Les tuyaux en polyuréthane sont utilisés pour les aliments abrasifs. Le polyuréthane résiste aux aliments gras et convient aux ingrédients secs.		 -40 > +90°C
NBR	Pour les applications nécessitant un matériau résistant à l'huile et aux graisses. Les tuyaux en NBR sont utilisés pour les produits laitiers, les huiles, la mayonnaise et les boissons gazeuses.		 -30 > +100°C
EPDM	Couramment utilisés pour les boissons, les jus et les boissons non alcoolisées. Peut également être utilisé pour des boissons à forte teneur en alcool.		 -70 > +260°C
Acier inoxydable	Utilisé presque exclusivement pour des applications à hautes températures. Généralement coûteux à l'usage, il offre une fiabilité inégalée, est facile à nettoyer et peut être utilisé pour presque tous les produits.		 -100 > +300°C

Pression 
 Chimique 
 Température 
 Aliment abrasif 
 Aliment gras 
 Aliment sec 
 Boisson non alcoolisée 
 Boisson gazeuse 
 Boisson alcoolisée

### Conformité aux normes en vigueur



#### Règlement européen

La norme **ISO 22000** définit les exigences en matière de gestion de sécurité alimentaire et illustre ce qu'une organisation doit faire pour maîtriser les risques liés à la sécurité alimentaire afin de garantir que les aliments sont propres à la consommation.

Toute organisation peut l'utiliser. Bien que cette certification ne soit pas explicitement destinée aux tuyaux, elle couvre le domaine plus large des spécifications qui y sont étroitement liées.

Les entreprises et leurs processus peuvent être audités, certifiés et enregistrés conformément à la norme ISO 22000 par des tiers.



**EC 1935/2004** fixe les exigences de tous les matériaux destinés au contact avec les produits alimentaires. Les tuyaux alimentaires proposés par Viniforce sont étudiés et fabriqués avec des composants qui évitent toute contamination des aliments transportés (migration) et pourraient modifier ou altérer la qualité gustative et olfactive des aliments.



**EC 2023/2006** bonnes pratiques de fabrication des matériaux et des objets destinés à être en contact avec les produits alimentaires.



**EU 10/2011** établit les restrictions dans l'utilisation des Phtalates à travers les tests de migration.

#### Règlement USA

Aux États-Unis, la **Food and Drug Administration** dispose de plusieurs réglementations concernant les plastiques, les caoutchoucs et les métaux qui entrent en contact avec les aliments et les boissons. L'un de ces règlements est le **CFR 177.2600**.

Ce règlement porte sur le caoutchouc et les composés similaires au caoutchouc et sur la question de savoir s'ils conviennent ou non pour des composants de qualité alimentaire.





## Raccorderie



Parce que nos clients méritent le meilleur, le groupement VINIFORCE fait le choix de travailler exclusivement avec des matières premières en conformité avec la réglementation relative aux matériaux des équipements au contact des denrées alimentaires, selon l'article 16 du règlement (CE) n° 1935/2004.

- **ACIER INOXYDABLE 304**  
INOX alimentaire conçu pour les milieux agressifs modérés  
Alliage de chrome, de carbone et de nickel
- **ACIER INOXYDABLE 316**  
INOX alimentaire conçu pour les milieux plus agressifs  
Alliage de chrome, de carbone, de nickel et de molybdène
- **NICKEL**
- **CHROME**
- **MOLYBDÈNE**

## DES MATÉRIAUX A TOUTE ÉPREUVE !

HAUTE RESISTANCE A LA CORROSION

HYGIENE MAXIMALE

FACILE A NETTOYER

STABILITÉ ET SOLIDITÉ

RÉSISTANCE À LA ROUILLE

RÉSISTANCE SUPPLÉMENTAIRE

## RACCORDS SMS, DIN ET MAÇON, QUELLES DIFFÉRENCES ?

Voici quelques indications essentielles pour savoir différencier les raccords entre eux ainsi que leurs écrous respectifs

	SMS	DIN	MAÇON
<b>RACCORDS MÂLES</b>	 Filets ronds Joints en L	 Filets ronds Joints demi-rond	 Filets coniques
<b>DOUILLES</b>	 Filets ronds	 Filets ronds	 Filets coniques Joints toriques ou rectangulaires
<b>ÉCROUS</b>	 6 crans 4 crans	 4 ou 6 crans (selon le ø) 3 filets	 4 crans 4 filets

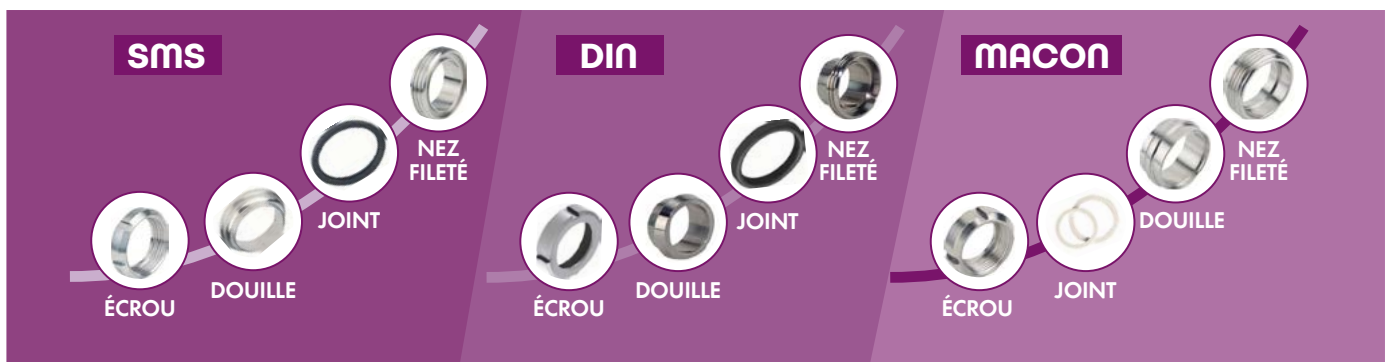

## Raccorderie

### DIMENSIONS EXTÉRIEURES DES NEZ FILETÉ MACON

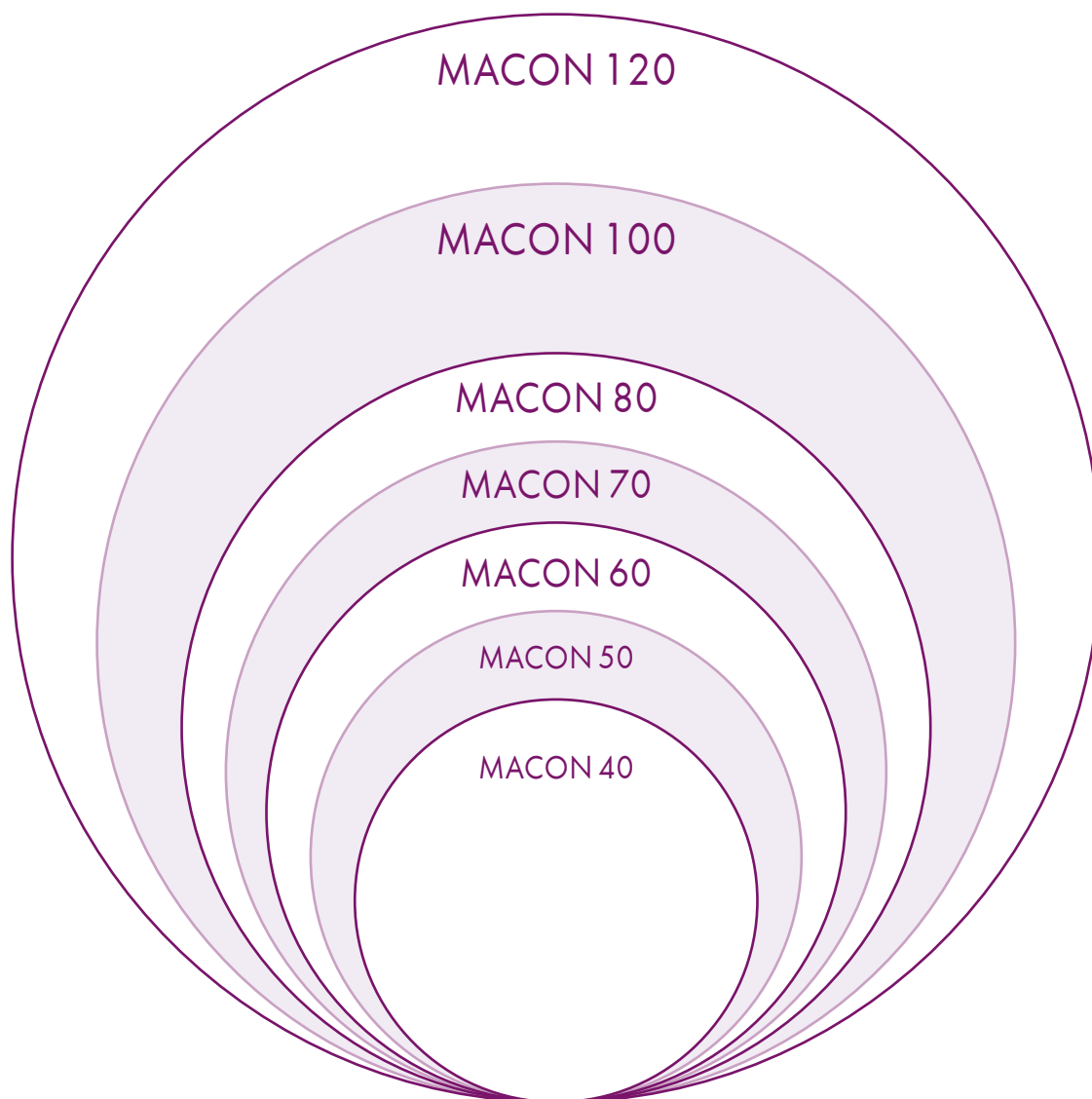

MACON	DN	Ø extérieur (A) sur filet du nez fileté	Ø intérieur sur filet de l'écrou
40	40	55	52
50	50	67	64
60	60	79	76
70	70	90	87
80	80	102	98
100	100	125	121
120	120	148	143

#### COMMENT PROCÉDER ?

1. Déterminer la norme du filetage page précédente
2. Positionner le nez fileté ou le mâle sur le cercle adéquat
3. Lire la dimension du raccord (DN)





## Raccord à ligaturer

### Raccord mâle à ligaturer



Réf. : V104016-ML

**Matière(s) :** Inox 304 ou 316

Ø	
DN 40	43x40x55
DN 50	53x50x67
DN 60	63x60x79
DN 70	73x70x90
DN 80	83x80x102

### Raccord femelle à ligaturer



Réf. : V104016-FL

**Matière(s) :** Inox 304 ou 316

Ø
DN 40
DN 50
DN 60
DN 70
DN 80

### Douille à ligaturer



Réf. : V104016-DO

**Matière(s) :** Inox 304 ou 316

Ø	
DN 40	40x50x79
DN 50	50x62,5x79
DN 60	60x73,5x79
DN 70	70x85x79
DN 80	80x96x79

### Écrou à cran



Réf. : V104016-EC4

**Matière(s) :** Inox 304

Ø	
DN 40	70x55x25
DN 50	80x67x25
DN 60	95x79x25
DN 70	106x90x25
DN 80	118x102x25

### Raccord femelle réduit



Réf. : V104016-FR

**Matière(s) :** Inox 304 ou 316

Ø	
DN 40	Ligature 20
DN 40	Ligature 25
DN 40	Ligature 30
DN 50	Ligature 20
DN 50	Ligature 25
DN 50	Ligature 30

### Coude 90° femelle



Réf. : V104016-CF

**Matière(s) :** Inox 304 ou 316

Ø	
DN 40	43x55
DN 50	53x67
DN 60	63x79
DN 70	73x89
DN 80	83x102

## Raccord double

### Raccord double mâle à cran



Réf. : V104018-MC

**Matière(s)** : Inox 304 ou 316

Ø	
DN 40	46x55x3
DN 50	46x67x3
DN 60	46x79x3,5
DN 70	46x90x3,5

### Raccord tournant double femelle



Réf. : V104018-FF

**Matière(s)** : Inox 304 ou 316

Ø	
DN 40	58x55x70
DN 50	58x67x80
DN 60	58x79x95
DN 70	58x90x106

### Raccord Y femelle/mâle/mâle



Réf. : V104018-Y

**Matière(s)** : Inox 304 ou 316

Ø	
DN 40	55mm
DN 50	67mm
DN 60	79mm
DN 70	89mm

### Coude tournant mâle/femelle



Réf. : V104018-CMF

**Matière(s)** : Inox 304 ou 316

Ø	
DN 40	55mm
DN 50	67mm
DN 60	79mm
DN 70	89mm

## Augmentation et réduction

### Augmentation femelle/mâle



Réf. : V104019-AF

**Matière(s)** : Inox 304 ou 316

Ø	
40-50	55x80x67
50-70	67x106x90

### Réduction femelle/mâle



Réf. : V104019-RFM

**Matière(s)** : Inox 304 ou 316

Ø	
50-40	67x80x55
70-50	90x106x67

## Bouchon

### Bouchon avec chaînette



Réf. : V104024-BC

**Matière(s)** : Inox ou PE  
**Dimension(s)** : DN 40, DN 50, DN 60, DN 70, DN 80, DN100

### Bouchon cranté INOX



Réf. : V104024-BO

**Matière(s)** : Inox  
**Dimension(s)** : DN 40, DN 50, DN 60, DN 70, DN 80, DN100

### Bouchon PVC



Réf. : V104024-BOP

**Matière(s)** : PVC  
**Dimension(s)** : DN 40, DN 50, DN 60, DN 70, DN 80

**Couleur(s)** : Noir







## Raccord à souder

### Douille



Réf. : V104017-DO

**Matière(s) :** Inox 304 ou 316

∅	
DN 40	46,30x22
DN 50	56,30x22
DN 70	76,30x22
DN 80	86,30x22

### Raccord mâle



Réf. : V104017-MS

**Matière(s) :** Inox 304 ou 316

∅	
DN 40	22x43,3x55
DN 50	22x53,3x67
DN 70	22x73,3x90
DN 80	22x83,4x102

### Coude 90°



Réf. : V104017-CO

**Matière(s) :** Inox 304 ou 316

∅	
DN 40	43x64,5
DN 50	53x75
DN80	84x126,5
DN 70	73x95

### Té sans partie droite



Réf. : V104017-TE

**Matière(s) :** Inox 304 ou 316

∅	
DN 40	43x24x95
DN 50	53x30x114
DN 70	73x40x152
DN 80	84x46,5x171

### Collier hexagonal



Réf. : V104017-CL

**Matière(s) :** Inox 304

∅	
DN 40	43
DN 50	53
DN 70	73
DN 80	83

### Raccord union



Réf. : V104017-RU

**Matière(s) :** Inox 304 ou 316

∅	
DN 40	55x51x35,5x19
DN 50	67x74x40x23
DN 70	90x100x45x25
DN 80	102x114x47x30

## Raccord sphérique

### Raccord à ligaturer mâle



Réf. : V104020-MS

**Matière(s) :** Inox 304

Ø	
DN100	103x107x125
DN120	123x127x125
DN150	154x158x125

### Raccord à ligaturer femelle



Réf. : V104020-FS4

**Matière(s) :** Inox 304

Ø	
DN100	103x107x125
DN120	123x127x125
DN150	154x158x125

### Coude femelle à ligaturer



Réf. : V104020-CLF

**Matière(s) :** Inox 304

Ø	
DN100	103x107x125
DN120	123x127x125
DN150	154x158x125

### Coude mâle à ligaturer



Réf. : V104020-CM

**Matière(s) :** Inox 304

Ø	
DN100	103x107x125
DN120	123x127x125
DN150	154x157x125

### Raccord femelle à souder



Réf. : V104021-FE

**Matière(s) :** Inox 304 ou 316

Ø	
DN100	110x134x58
DN120	129x153x62
DN150	150x182x62

### Raccord complet à souder



Réf. : V104021-RC

**Matière(s) :** Inox 304 ou 316

Ø	
DN100	100-3 1/2"
DN120	125-4 1/2"

### Raccord mâle chemisé



Réf. : V104021-MAC

**Matière(s) :** Inox 304 ou 316

Ø	
DN100	104
DN120	123
DN150	154

### Coude mâle/femelle



Réf. : V104021-CMF

**Matière(s) :** Inox 304

Ø	
DN100	100/110
DN120	125
DN150	150





## Joint alimentaire

Joint de bouchon, de bride ou de raccord



Réf. : V104023

Joints répondant aux normes **MAÇON DIN SMS**

**Matière(s)** : EPDM blanc

**Disponibles dans d'autres matières**

**Norme(s)** : Contact alimentaire

Description	Diamètre
1 Joint de bouchon	DN40 à 120
2 Joint de raccord	DN40 à 100
3 Joint de bride carrée	DN40 à 100
4 Joint de bride ovale	DN15
5 Joint d'augmentation/réduction	DN40/50 à 100/70
6 Joint de raccord sphérique	DN100 à 150



1



2



3



4



5

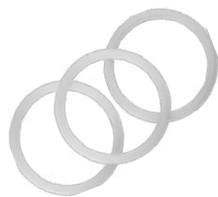

6

**EXIGEZ LA CONFORMITÉ  
ET L'ALIMENTARITÉ  
DE VOS JOINTS !**



### Le saviez-vous ?



Abréviation	Nom usuel	Température d'utilisation	Utilisation courante	Norme de référence
EPDM	Elastomère	-25 à +110°C	lait, alcool fort, détergent	CE 1935/2004 FDA 177.2600
NR/SBR	C/C alimentaire	-10 à +70°C	vin, liquide alimentaire	CE 1935/2004 FDA 177.2600
NR	Gomme naturelle	-10 à +70°C	vin, liquide alimentaire	CE 1935/2004 FDA 177.2600
NBR	Nitrite bunan	-15 à +60°C	huile d'olive, liquide alimentaire	CE 1935/2004 FDA 177.2600
SI	Silicone	-25 à +180°C	pharmacie, liquide alimentaire	CE 1935/2004 FDA 177.2600
PTFE	Téflon	-150 à +250°C	pharmacie, liquide alimentaire	FDA 177.2600
FTM ou FKM	Viton	-20 à +150°C	pharmacie, liquide alimentaire	CE 1935/2004

Ces températures sont données à titre indicatif, à pression atmosphérique. Ces indications reposent uniquement sur les déclarations officielles de nos partenaires fabricants, négociants ou importateurs opérants dans l'UE. L'utilisateur final a donc la charge et la responsabilité de vérifier et de contrôler la compatibilité de son matériel en fonction de ses besoins.

## Accessoires

### Crépine horizontale soudée passivée



Réf. : V104008-CRH

Crépine horizontale en tôle Inox 304L formée, soudée et passivée - Avec perforations trous oblongs 20x2mm - Pour le tirage des jus et vins

**Matière(s)** : Inox 304

Ø	
Ø100	800mm
Ø150	500mm
Ø150	1000mm
Ø200	1000mm

### Clapet



Réf. : V104008-CL

Soupape de surpression-dépression à bille pour chapeaux de cuves - Corps en nylon (PE) - Filetage mâle Gas BSP + contre-écrou et joint en C/C

Ø	Débit air
1"1/2	500hL/h
1"1/2	150hL/h
1"1/4	500hL/h
1"1/4	150hL/h
2"	1000hL/h

### Mireur PVC



Réf. : V104008-MIP

Mireur mâle/femelle

**Matière(s)** : PVC

**Dimension(s)** : DN 40, DN 50, DN 70

### Mireur Inox



Réf. : V104008-MIA

Mireur avec attelage mâle/femelle

**Matière(s)** : Inox 304 ou 316

**Dimension(s)** : DN 40, DN 50, DN 70

### Coude décanteur démontable



Réf. : V104008-DC

Décanteur avec coude démontable à bride carrée

**Matière(s)** : Inox 304 ou 316

**Dimension(s)** : DN 40, DN 50, DN 70

### Coude décanteur



Réf. : V104008-CO

Coude décanteur  
Bride carrée

**Matière(s)** : Inox 304 ou 316

**Dimension(s)** : DN 40, DN 50, DN 70

### Crépine



Réf. : V104008-CRI

Crépine Inox MACON

**Matière(s)** : Inox 304

**Dimension(s)** : DN 40,  
DN 50

### Clé articulée



Réf. : V104008-CR

Clé articulée universelle

**Matière(s)** : Inox 304

**Dimension(s)** : DN 25  
à 80, DN 80 à 120

### Clapet anti-retour



Réf. : V104008-CAR

Clapet femelle/femelle  
anti-retour - Protège en cas  
de contrepression

**Matière(s)** : Inox 304

**Dimension(s)** : 1/4"

### Arroseur rotatif



Réf. : V104008-AR

Arroseur rotatif tournant  
MACON

**Matière(s)** : Inox 304

**Dimension(s)** : DN 40,  
DN 50

### Chapeau chinois



Réf. : V104008-CH

Pour diffusion des jus  
clairs

**Dimension(s)** : DN 40,  
DN 50

### Aérateur frité



Réf. : V104008-AE

Aérateur frité - manchon  
d'aération

**Matière(s)** : Inox 316

**Dimension(s)** : DN 40,  
DN 50





## Raccorderie



Parce que nos clients méritent le meilleur, le groupement VINIFORCE fait le choix de travailler exclusivement avec des matières premières en conformité avec la réglementation relative aux matériaux des équipements au contact des denrées alimentaires, selon l'article 16 du règlement (CE) n° 1935/2004.

- **ACIER INOXYDABLE 304**  
INOX alimentaire conçu pour les milieux agressifs modérés  
Alliage de chrome, de carbone et de nickel
- **ACIER INOXYDABLE 316**  
INOX alimentaire conçu pour les milieux plus agressifs  
Alliage de chrome, de carbone, de nickel et de molybdène
- **NICKEL**
- **CHROME**
- **MOLYBDÈNE**

## DES MATÉRIAUX A TOUTE ÉPREUVE !

HAUTE RESISTANCE A LA CORROSION

HYGIENE MAXIMALE

FACILE A NETTOYER

STABILITÉ ET SOLIDITÉ

RÉSISTANCE À LA ROUILLE

RÉSISTANCE SUPPLÉMENTAIRE

## RACCORDS SMS, DIN ET MACON, QUELLES DIFFÉRENCES ?

Voici quelques indications essentielles pour savoir différencier les raccords entre eux ainsi que leurs écrous respectifs

	SMS	DIN	MACON
<b>RACCORDS MÂLES</b>	 Filets ronds Joints en L	 Filets ronds Joints demi-rond	 Filets coniques
<b>DOUILLES</b>	 Filets ronds	 Filets ronds	 Filets coniques Joints toriques ou rectangulaires
<b>ÉCROUS</b>	 6 crans 4 crans	 4 ou 6 crans (selon le ø) 3 filets	 4 crans 4 filets

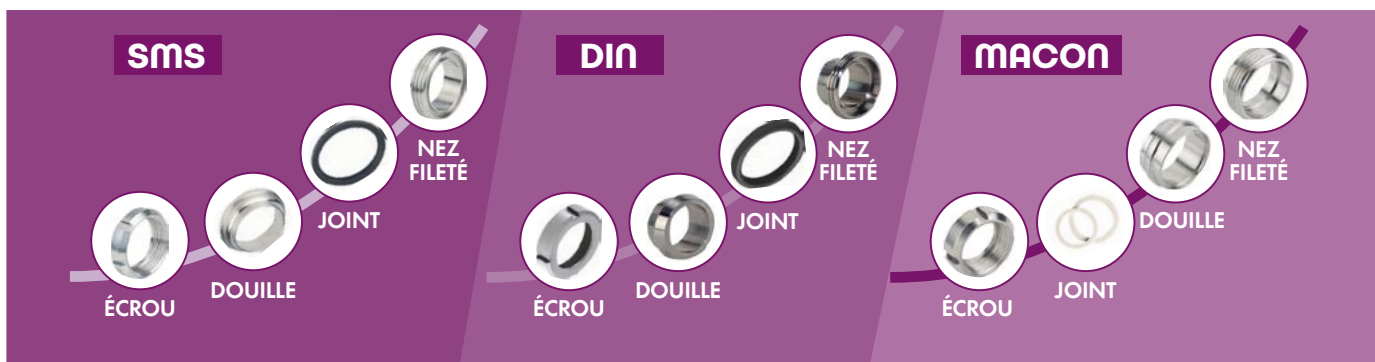

## Raccorderie

### DIMENSIONS EXTÉRIEURES DES NEZ FILETÉ SMS

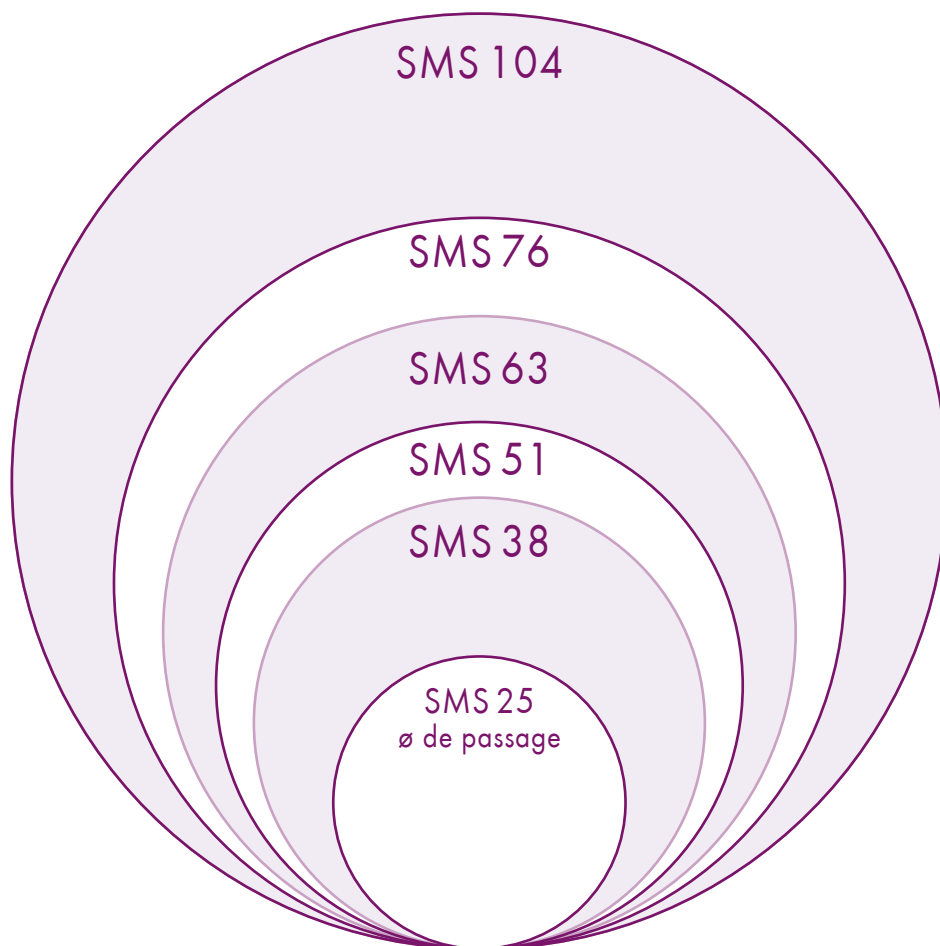

SMS	DN	Ø extérieur (A) sur filet du nez fileté	Ø intérieur sur filet de l'écrou
25	22	39	36
38	35	60	56
51	48	70	66
63	61	84	81
76	72	97	94
104	99	124	120

#### COMMENT PROCÉDER ?

1. Déterminer la norme du filetage page précédente
2. Positionner le nez fileté ou le mâle sur le cercle adéquat
3. Lire la dimension du raccord (DN)





## Raccord à souder

### Raccord union



Réf. : V106017-RU

**Matière(s) :** Inox 304 ou 316

Ø	
DN 25	22,5x40x51
DN 38	35,5x60x74
DN 51	48,5x70x84
DN 63	30,5x85x100
DN 76	72,9x98x114
DN104	100x125x138

### Raccord mâle



Réf. : V106017-M

**Matière(s) :** Inox 304 ou 316

Ø	
DN 25	40x25x19
DN 38	60x38x23
DN 51	70x51x23
DN 63	85x63,5x27
DN 76	98x76,1x27
DN104	125x104x30

### Écrou



Réf. : V106016-EC4

**Matière(s) :** Inox 304

Ø	
DN 25	40x51x19
DN 38	60x74x23
DN 51	70x84x24
DN 63	85x100x28
DN 76	98x114x30
DN104	125x138x31

### Douille



Réf. : V106017-D

**Matière(s) :** Inox 316

Ø	
DN 25	35,5x25x15,5
DN 38	55x38x16
DN 51	65x51x17
DN 63	80x63,5x17
DN 76	93x76,1x19
DN104	118x104x19

### Coude 90° sans partie droite



Réf. : V106017-CO

**Matière(s) :** Inox 316

Ø	
DN 25	25x37,5x1,25
DN 38	57x57x1,25
DN 51	51x76,5x1,25
DN 63	63,5x95,25x1,50
DN 76	76,10x114,15x1,5
DN104	104x152x2

### Embout cannelé



Réf. : V106017-EM

**Matière(s) :** Inox 316

Ø	
DN 25	25x1,5x90
DN 38	38x1,5x90
DN 51	51x1,5x90
DN 63	63,5x1,5x90
DN 76	76,2x1,6x90
DN104	104x2x90

## Raccord à souder

### Collier hexagonal



Réf. : V106017-CL

**Matière(s) :** Inox 304

Ø	
DN 25	25x61
DN 38	38x76
DN 51	51x90
DN 63	63,5x106
DN 76	76,1x120
DN104	104x146

### Té sans partie droite



Réf. : V106017-TE

**Matière(s) :** Inox 316

Ø	
DN 25	25x14x110
DN 38	38x21x140
DN 51	51x28,5x164
DN 63	63,5x36x210
DN 76	76,1x43x220
DN104	104x58x300

### Réduction concentrique



Réf. : V106017-RC

**Matière(s) :** Inox 316

Ø	
104x51	104x51x95
104x63	104x63,5x78
104x76	104x76,1x60
38x25	38x25x39
51x25	51x25x57
51x38	51x38x39
63x25	63,5x25x74
63x38	63,5x38x57
63x51	63,5x51x39
76x38	76,1x38x74
76x51	76,1x51x57
76x63	76,1x63,5x39

### Réduction excentrique



Réf. : V106017-RE

**Matière(s) :** Inox 316

Ø	
104x51	104x51x117
104x63	104x63,5x94
104x76	104x76,1x74
38x25	38x25x46
51x25	51x25x68
51x38	51x38x47
63x25	63,5x25x92
63x38	63,5x38x70
63x51	63,5x51x44
76x38	76,1x38x92
76x51	76,1x51x68
76x63	76,1x63x47

## Bouchon

### Bouchon avec chaînette



Réf. : V106024-BC

**Matière(s) :** Inox 304 ou 316

**Dimension(s) :** DN 25, DN 38, DN 51, DN 76, DN101, DN104, DN 63

### Fond d'écrou



Réf. : V106024-FE6

**Matière(s) :** Inox 304 ou 316

**Dimension(s) :** DN 25, DN 38, DN 51, DN 63, DN 76, DN104

### Bouchon PE



Réf. : V106024-BTP

**Matière(s) :** Polyéthylène

**Dimension(s) :** DN 25, DN 38, DN 51, DN 63, DN 76, DN104







## Raccorderie



Parce que nos clients méritent le meilleur, le groupement VINIFORCE fait le choix de travailler exclusivement avec des matières premières en conformité avec la réglementation relative aux matériaux des équipements au contact des denrées alimentaires, selon l'article 16 du règlement (CE) n° 1935/2004.

- **ACIER INOXYDABLE 304**  
INOX alimentaire conçu pour les milieux agressifs modérés  
Alliage de chrome, de carbone et de nickel
- **ACIER INOXYDABLE 316**  
INOX alimentaire conçu pour les milieux plus agressifs  
Alliage de chrome, de carbone, de nickel et de molybdène
- **NICKEL**
- **CHROME**
- **MOLYBDÈNE**

## DES MATÉRIAUX A TOUTE ÉPREUVE !

HAUTE RESISTANCE A LA CORROSION

HYGIENE MAXIMALE

FACILE A NETTOYER

STABILITÉ ET SOLIDITÉ

RÉSISTANCE À LA ROUILLE

RÉSISTANCE SUPPLÉMENTAIRE

## RACCORDS SMS, DIN ET MACON, QUELLES DIFFÉRENCES ?

Voici quelques indications essentielles pour savoir différencier les raccords entre eux ainsi que leurs écrous respectifs

	SMS	DIN	MACON
<b>RACCORDS MÂLES</b>	 Filets ronds Joints en L	 Filets ronds Joints demi-rond	 Filets coniques
<b>DOUILLES</b>	 Filets ronds	 Filets ronds	 Filets coniques Joints toriques ou rectangulaires
<b>ÉCROUS</b>	 6 crans 4 crans	 4 ou 6 crans (selon le ø) 3 filets	 4 crans 4 filets

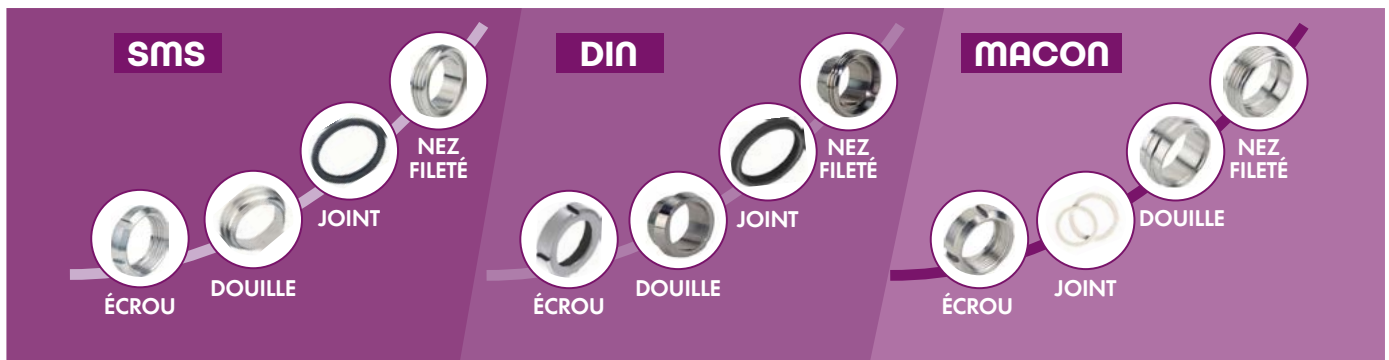

## Raccorderie

### DIMENSIONS EXTÉRIEURES DES NEZ FILETÉ **DIN**

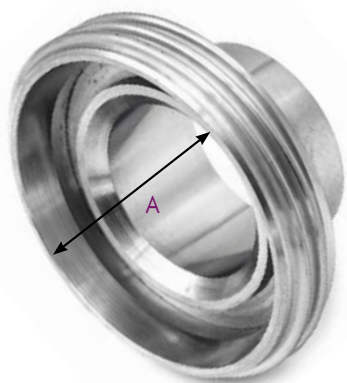
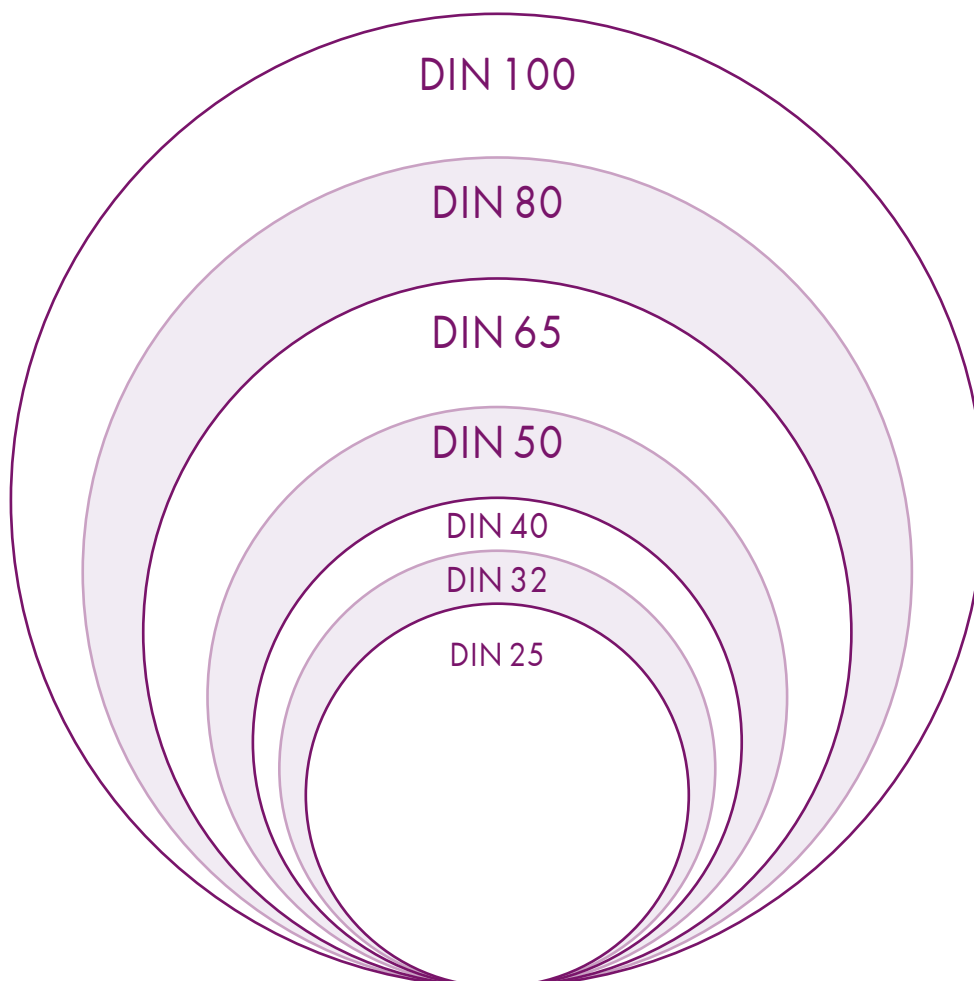

DIN	DN	Ø extérieur (A) sur filet du nez fileté	Ø intérieur sur filet de l'écrou
25	25	51	48
32	31	58	55
40	37	65	61
50	50	77	74
65	65	94	92
80	78	110	107
100	96	129	126

#### COMMENT PROCÉDER ?

1. Déterminer la norme du filetage page précédente
2. Positionner le nez fileté ou le mâle sur le cercle adéquat
3. Lire la dimension du raccord (DN)





## Raccord à souder

### Pièce filetée



Réf. : V107017-PF

**Matière(s) :** Inox 304 ou 316

Ø	
DN 20	22x44x25x24
DN 25	28x52x31x29
DN 32	34x58x37x32
DN 40	40x65x43x33
DN 50	52x78x55x35
DN 65	70x95x72x40
DN 80	85x110x87x45
DN100	104x130x106x54
DN125	125x160x132x46
DN150	154x190x157x50

### Écrou



Réf. : V107016-EC

**Matière(s) :** Inox 304

Ø	
DN 20	22x54x48
DN 25	28x63x56
DN 32	34x70x62
DN 40	40x78x70
DN 50	52x92x84
DN 65	70x112x102
DN 80	85x127x117

### Raccord union



Réf. : V107017-RU

**Matière(s) :** Inox 304 ou 316

Ø	
DN 20	22x54x36x20
DN 25	28x63x52x21
DN 32	34x70x53x21
DN 40	40x78x60x21
DN 50	52x92x64x22
DN 65	70x112x73x25
DN 80	85x127x76x30
DN100	104x148x99x31
DN125	129x178x81x35
DN150	154x210x88x40

### Pièce lisse



Réf. : V107017-PL

**Matière(s) :** Inox 304 ou 316

Ø	
DN 20	22x36x18
DN 25	28x44x22
DN 32	34x50x25
DN 40	40x56x26
DN 50	52x68x28
DN 65	70x86x32
DN 80	85x100x37
DN100	104x121x44

### Réduction concentrique



Réf. : V107017-RC

**Matière(s) :** Inox 316

Ø	
DN 25	67x28x22
DN 25	67x28x18
DN 32	67x34x28
DN 40	67x40x34
DN 40	67x40x28

### Embout cannelé



Réf. : V107017-EM

**Matière(s) :** Inox 304

Ø	
DN 25	28
DN 32	34
DN 40	40

## Raccord à souder

### Té avec partie droite



Réf. : V107017-TD

**Matière(s)** : Inox 304 ou 316

Ø	
DN 40	40x60x120
DN 50	52x70x140
DN 65	70x80x160

### Té sans partie droite



Réf. : V107017-TE

**Matière(s)** : Inox 304 ou 316

Ø	
DN 40	40x22x120
DN 50	52x29,5x140
DN 65	70x40x160

### Coude 90° sans partie droite



Réf. : V107017-CO

**Matière(s)** : Inox 304 ou 316

Ø	
DN 40	40x60x1,5
DN 50	52x70x1,5
DN 65	70x80x2

### Coude 45° avec partie droite



Réf. : V107017-C4D

**Matière(s)** : Inox 316

Ø	
DN 40	40
DN 50	52
DN 65	70

## Bouchon

### Bouchon cranté inox



Réf. : V107024-BT

**Matière(s)** : Inox 304 ou 316

**Dimension(s)** : DN 20, DN 25, DN 32, DN 40, DN 50, DN 65, DN 80, DN125

### Fond écrou



Réf. : V107024-FE

**Matière(s)** : Inox 304 ou 316

**Dimension(s)** : DN 20, DN 25, DN 32, DN 40, DN 50, DN 70, DN 80, DN100, DN125, DN150

### Bouchon cranté PE



Réf. : V107024-BTP

**Matière(s)** : Polyéthylène

**Dimension(s)** : DN 25, DN 32, DN 40, DN 50, DN 65, DN 80





# Tuyau de lavage

## ESPIROCLEAN®



Réf. : V102006-ESP

Tuyau souple à usage alimentaire pour lavage haute pression des installations dans les industries alimentaires, chimiques, agricoles - Résistance à la rupture et anti-torsion  
Sans phtalate

**Matière(s)** : PVC/Blanc alimentaire

**Température(s)** : -10°C à 60°C

**Couleur(s)** : Bleu

**Norme(s)** : (CE) n° 1935/2004 - n° 2023/2006 et n° 10/2011 (UE)

∅	
DN 16	23°C: 40 70°C: 20
DN 19	23°C: 40 70°C: 20
DN 25	23°C: 40 70°C: 20

## LAVAPRESS®



Réf. : V102006-LAV

Tuyau alimentaire de refoulement d'eau chaude - Pour lavage des sols dans l'industrie alimentaire, moulins, abattoirs

**Matière(s)** : EPDM/Plis synthétiques

**Température(s)** : -30°C à 120°C

**Couleur(s)** : Ext bleu/int blanc

**Norme(s)** : FDA CFR21 § 177.2600

∅		
DN 13	60	10
DN 16	70	10
DN 19	90	10
DN 25	110	10

## TRICOGOLD®



Réf. : V102006-TG

Tuyau ANTI-TORSION ALIMENTAIRE pour arrosage domestique, horticulture, floriculture, etc... - Résistant aux agents atmosphériques et aux produits chimiques, anti UV - 6 Couches

**Matière(s)** : PVC

**Température(s)** : -10°C à 60°C

**Couleur(s)** : Jaune/int. bleu

**Norme(s)** : UE n° 10/2011

∅	
DN 15	10
DN 19	10
DN 25	8

## YELLOW GARDEN®



Réf. : V102006-YG

Tuyau ANTI-TORSION ALIMENTAIRE 4 couches pour arrosage agricole, travaux publics, etc... - Résistant aux torsions et à la rupture lors de l'allongement

**Matière(s)** : PVC

**Température(s)** : -10°C à 60°C

**Couleur(s)** : Jaune/int. blanc

**Norme(s)** : UE n° 10/2011

∅	
DN 15	10
DN 19	10
DN 25	8

## Accessoires de tuyaux

### Raccord mâle à ligaturer



Réf. : V102008-RMP  
**Matière(s)** : Laiton

### Raccord femelle à ligaturer + joint



Réf. : V102008-RFP  
**Matière(s)** : Laiton

### Réduction mâle/femelle



Réf. : V102008-RMF  
**Matière(s)** : Laiton

### Raccord express mâle



Réf. : V102008-REM  
**Matière(s)** : Laiton

### Raccord express femelle



Réf. : V102008-REF  
**Matière(s)** : Laiton

### Raccord express cannelé à collerette



Réf. : V102008-RCM  
**Matière(s)** : Laiton

### Mamelon mâle/mâle



Réf. : V102008-MMM  
**Matière(s)** : Laiton

### Mamelon réduction mâle/mâle



Réf. : V102008-MRM  
**Matière(s)** : Laiton

### Réduction mâle - tête hexagonale



Réf. : V102008-BM  
**Matière(s)** : Laiton

### Bouchon femelle - tête hexagonale



Réf. : V102008-BF  
**Matière(s)** : Laiton

### Manchon femelle

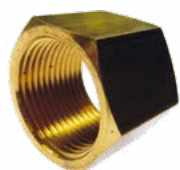

Réf. : V102008-MF  
**Matière(s)** : Laiton

### Coude femelle



Réf. : V102008-CF  
**Matière(s)** : Laiton





## Raccords GAZ

### Embout cannelé mâle à ligaturer

Réf. : V102009-EMC6

**Matière(s) :** Inox 316



Ø	
1/2"	15x21
3/4"	20x27
1"	26x34

### Té femelle/femelle/femelle

Réf. : V102009-TE6

**Matière(s) :** Inox 316



Ø	
1/2"	15x21
3/4"	20x27
1"	26x34
1"1/4	33x42

### Réduction femelle/mâle

Réf. : V102009-RFM6

**Matière(s) :** Inox 316



Ø	
1/2" - 3/8"	15x21 - 12x17
3/4" - 1/2"	20x27 - 15x21
1"1/2 - 1"1/4	40x49 - 33x42

### Réduction mâle/mâle

Réf. : V102009-RM6

**Matière(s) :** Inox 316



Ø	
1/4" - 1/8"	08x13 - 5x10
1/2" - 1/4"	15x21 - 8x13
3/4" - 1/2"	20x27 - 15x21
1" - 3/4"	26x34 - 20x27
1"1/4 - 3/4"	33x42 - 20x27
1"1/2 - 1"1/4	40x49 - 33x42

### Réduction femelle/femelle

Réf. : V102009-RF6

**Matière(s) :** Inox 316



Ø	
1/4" - 1/8"	08x13 - 5x10
1/2" - 3/8"	15x21 - 12x17
3/4" - 3/8"	20x27 - 12x17
3/4" - 1/2"	20x27 - 15x21
1" - 1/2"	26x34 - 15x21
1" - 3/4"	26x34 - 20x27
1"1/2 - 1"1/4	40x49 - 33x42

### Embout mâle à souder

Réf. : V102009-EMM6

**Matière(s) :** Inox 316



Ø	
1/4"	08x13
3/8"	12x17
1/2"	15x21
3/4"	20x27
1"	26x34
1"1/4	33x42
1"1/2	40x49
2"	50x60
2"1/2	66x76
3"	80x90
4"	102x114

## Raccords GAZ

### Vanne à sphère femelle/femelle



Réf. : V102009-VS6

Cadensable - Poignée plate

**Matière(s) :** Inox 316

Ø	
1"	26x34
1"1/2	40x49
1"1/4	33x42
1/2"	15x21
1/4"	8x13
2"	50x60
2"1/2	66x76
3"	80x90
3/4"	20x27
3/8"	12x17

### Coude 90° femelle/femelle



Réf. : V102009-CF6

**Matière(s) :** Inox 316

Ø	
1"	26x34
1"1/2	40x49
1"1/4	33x42
1/2"	15x21
1/4"	8x13
2"	50x60
3/4"	20x27
3/8"	12x17

### Contre-écrou hexagonal



Réf. : V102009-CEC6

**Matière(s) :** Inox 316

Ø	
1"	26x34
1"1/2	40x49
1"1/4	33x42
1/2"	15x21
1/4"	8x13
2"	50x60
3/4"	20x27
3/8"	12x17

### Bouchon hexagonal femelle



Réf. : V102009-BF6

**Matière(s) :** Inox 316

Ø	
1"	26x34
1"1/2	40x49
1"1/4	33x42
1/2"	15x21
1/4"	8x13
2"	50x60
3/4"	20x27
3/8"	12x17

### Bouchon hexagonal mâle creux



Réf. : V102009-BMC6

**Matière(s) :** Inox 316

Ø	
1"	26x34
1"1/2	40x49
1"1/4	33x42
1/2"	15x21
1/4"	8x13
2"	50x60
3/4"	20x27
3/8"	12x17







## Accessoires

### Enrouleur HG automatique



Réf. : V102008-ENH

Modèle équipé en sortie d'enrouleur avec un raccord rapide NITO - Livré avec son tuyau Thermoclean Ø12 - lg20m - Intérieur PVC - Pression max 20 Bars

**Matière(s) :** Inox/PVC

**Température(s) :** 70°C max

### Support orientable pour HG



Réf. : V102008-SMH

Embase murale orientable pour enrouleur de tuyaux automatique HG

**Matière(s) :** Inox

### Enrouleur standard automatique



Réf. : V102008-ENS

Modèle équipé en sortie d'enrouleur avec un raccord rapide NITO - Livré avec son tuyau Thermoclean Ø12 - lg15m - Intérieur PVC - Pression max 20 Bars

**Matière(s) :** Inox/PVC

**Température(s) :** 70°C max

### Support mural orientable pour STD



Réf. : V102008-SMS

Embase murale orientable pour enrouleur de tuyaux automatique

**Matière(s) :** Inox

### Chariot + enrouleur manuel



Réf. : V102008-CE

Chariot enrouleur manuel en inox  
Finition polissage hygiénique  
Flexible alimentaire 10Bars - lg 20m  
Raccords sertis Ø 19x26  
Avec ou sans flexible

**Dimension(s) :** 19x26mm - Tuyau : longueur 20m

### Pistolet de lavage



Réf. : V102008-PIS

Pour le nettoyage dans les industries agroalimentaires  
Jet réglable

### Cône éclateur de nettoyage



Réf. : V102008-CEN

Cône éclateur de nettoyage

**Dimension(s) :** Ø40, Ø50

### Tête pivotante de lavage



Réf. : V102008-TP

Système de nettoyage 6 buses  
Pression de service : de 1.5 à 3bars  
Débit (l/h) : de 23 000 à 60 000  
Economie d'eau et de produit de 20 à 30%

**Matière(s) :** Inox

**Dimension(s) :** 1", 1" 1/2, 1" 1/4, 2"

### Cône de détartrage seul



Réf. : V102008-CD

Raccord femelle MACON

**Matière(s) :** Inox 304

**Dimension(s) :** DN 40, DN 50

### Tête tournante de lavage



Réf. : V102008-TT

Pour maturateur et cuve

**Matière(s) :** Inox 316

**Température(s) :** 0°C à 95°C

**Dimension(s) :** 1"1/4

## Accessoires

### Boule de lavage percée



Réf. : V102008-BL

Perçage intégral

**Matière(s)** : Inox 304

**Taille(s)** : 1/2" (15x21)

**Dimension(s)** : Ø40mm, Ø65mm, Ø90mm

### Boule de détartrage



Réf. : V102008-BD

Raccord femelle MACON

**Matière(s)** : Inox 304

**Dimension(s)** : DN 40, DN 50

### Balle en mousse



Réf. : V102008-BAL

Pour le lavage des tuyaux à vin par circulation de Ø40 à 150mm

## Raccord rapide LEGRIS pour tuyau souple



Réf.: V102008-L

Les raccords LEGRIS professionnels comprennent tous les connecteurs avec départs de robinets mâle et femelle, prises et raccords automatiques avec ou sans stop, convertisseurs et adaptateurs, excellente résistance à l'abrasion et la corrosion

**Matière(s)** : Laiton nickelé



	Description	Filetage mm.
1	Départ de robinet mâle	20x27 / 26x34
2	Départ de robinet femelle	15x21/ 20x27
3	Prise mâle	15x21 / 20x27
4	Prise femelle à stop automatique	Ø12 / Ø15/ Ø19
4	Prise femelle de tuyau	Ø12 / Ø15 / Ø19
5	Prise mâle de tuyau	Ø15 / Ø19
6	Convertisseur double mâle	-
7	Y de dérivation	29x27
8	Adaptateur universel	-

## Comment voulez-vous résoudre ce problème en 30 secondes?



**RUBAN  
AUTO-AMALGAMANT  
EN SILICONE**

**RÉPARE LES FUITES  
EN QUELQUES  
SECONDES**

## Xtreme Conditions

**PREMIUM**

- Pour les fuites à haute pression (max. 12b)
- Adhère facilement sur la plupart des surfaces
- Etanchéité instantanée, même sous l'eau
- Pour des applications permanentes et temporaires
- Retrait propre et sans résidus





# Ramassage traditionnel

## Epinette tête ronde

Arno



Réf. : V640170-ERC

Epinette tête arrondie crantée

**Matière(s)** : Lame inox, manche mono-matière

## Epinette tête effilée

Arno



Réf. : V640170-EEC

Epinette effilée crantée

**Matière(s)** : Lame inox, manche mono-matière

## Epinette effilée bi-matière

Arno



Réf. : V640170-EEB

Epinette effilée crantée

**Matière(s)** : Lame inox, manche bi-matière

## Epinette tête inclinée bi-matière

Arno



Réf. : V640170-ETI

Epinette tête inclinée

**Matière(s)** : Lame inox, manche bi-matière

## Sécateur bi-matière

Arno



Réf. : V640170-ST

Sécateur Titan

**Matière(s)** : Lame inox, manche bi-matière

## Serpette

Arno



Réf. : V640170-SEC

Serpette à épamprer

Existe en lame courte ou longue  
Assemblage robuste**Matière(s)** : Lame inox, manche bois

## Serpette à épamprer

Arno



Réf. : V640170-SEP

Serpette à épamprer  
Lame pliante**Matière(s)** : Lame inox

## Affûteur double carbure

Arno



Réf. : V640170-AD

Affûteur carbure à 2 pastilles  
Affûtage et affilage**Matière(s)** : Aluminium

## DÉCOUVREZ AUSSI LES GAMMES DE MATÉRIEL DE TAILLE

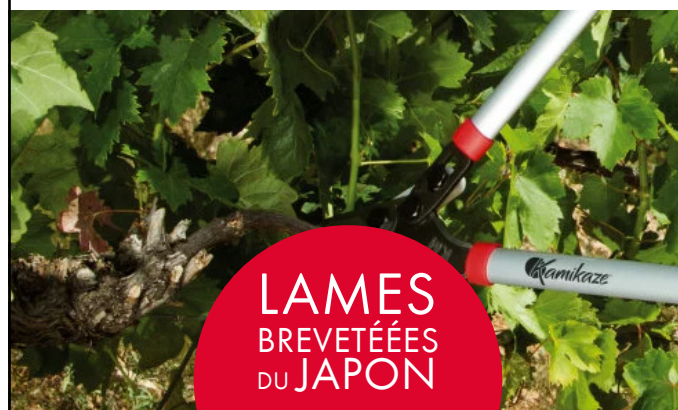

## Ramassage traditionnel

**DÉCOUVREZ LA NOUVELLE GAMME TAILLE**



**FELCO**  
SWISS MADE

**FABRIQUÉ EN SUISSE**

### Panier à vendanges



Réf. : V103010-PA

Panier de récolte  
Avec ou sans anse verrouillable  
Poignée à clipser peut être vendue seule  
**Matière(s)** : PE  
**Dimension(s)** : 16L  
**Couleur(s)** : Bleu

### Portoir charentais renforcé



Réf. : V103010-POC

Portoir charentais renforcé  
**Matière(s)** : PEBD  
**Température(s)** : -10°C à 60°C  
**Taille(s)** : Ø550 x h480  
**Dimension(s)** : 78L  
**Couleur(s)** : Noir

### Seau à vendanges évasé



Réf. : V103010-SA

Seau évasé avec fond arrondi  
**Matière(s)** : PEBD  
**Dimension(s)** : 15L, 16L, 20L  
**Couleur(s)** : Noir

### Seau à vendanges



Réf. : V103010-SRA

Usage alimentaire  
Avec anse et poignée ergonomique  
**Matière(s)** : PEHD  
**Dimension(s)** : 15L  
**Couleur(s)** : Blanc

### Seau rond 15L



Réf. : V103010-SR

Usage non alimentaire  
Avec anse et poignée ergonomique  
**Matière(s)** : PEHD  
**Dimension(s)** : 15L  
**Couleur(s)** : Lie de vin

### Hotte à vendanges



Réf. : V103010-HO

Hotte à vendanges ergo à bretelles  
Bretelles peuvent être vendues seules  
**Matière(s)** : PEHD  
**Taille(s)** : 75x45x84cm  
**Dimension(s)** : 100L  
**Couleur(s)** : Blanc

### Porte-cagette



**nouveau**

Réf. : V103011-PC

Porte-cagette moulé avec barre en inox de soutien à la base de la cagette et sangle renforcée - Peut porter jusqu'à 35kg - Pour cagettes 60x40 cm  
**Matière(s)** : Polyester armé de fibre de verre ou de carbone selon modèle  
**Couleur(s)** : Blanc



## Seau, bac et contenant

### Cagettes à vendanges



#### LES POINTS FORTS

- 50% à 70% de gain de place vide en stockage
- Piles stables et homogènes lors du transport à vide
- Visualisation rapide de la position gerbée ou emboîtée
- Volume de la caisse optimisé par les parois verticales
- Le rail de guidage des PVBI assure un calage parfait

**Matière(s) :** PEHD

### GERBABLES & EMBOITABLES À 70%

AJOURÉES

PLEINES



● Réf.: V103011-BG3-BA

● ● ● Réf.: V103011-BG3-BP

mm 600x400x200

mm 515x358x196

32



● Réf.: V103011-BE6-AJ

● ● ● Réf.: V103011-BG3-BP

mm 600x400x320

mm 557x356x304

60

### GERBABLES & EMBOITABLES À 50%

AJOURÉES

PLEINES



● Réf.: V103011-BE2-BA

● Réf.: V103011-BE2-BP

mm 600x400x148

mm 556x356x126

25



● Réf.: V103011-BE3-AJ

● Réf.: V103011-BE3-PL

mm 600x400x148

mm 556x356x129

34



● Réf.: V103011-BE4-AJ

● Réf.: V103011-BE4-PL

mm 600x400x246

mm 600x400x246

47

### Palettes



Palette Europe export  
Réf.: V531125-E8



mm 1200x800x155

5,4 kg

Palette MWF export  
Réf.: V531124-E1



mm 1200x1000x160

5,4 kg

Palette Smart Euro plastic Europe  
Réf.: V531125-S8



**nouveau**

mm 1200x800x155

11 kg

Palette Smart Euro plastic VMF  
Réf.: V531125-S1



mm 1200x800x155

13,5 kg

### BAQUETS AVEC FONDS RENFORCÉS

3 litrages  
35 L, 50 L, 75 L



Réf.: V103012-BF-75



Réf.: V103012-BF-50

### ASSIETTES

Couleurs



Disponible en  
matière biosourcée



Réf.: V103012-AP

### SEAU GRADUÉ



Réf.: V103012-SG

### BAQUET DE SOUTIRAGE



Réf.: V103012-BS-17

### CONTENEURS RONDS

2 litrages  
50 L, 75 L

Couleurs



Réf.: V103012-CAR

### BACS GRANDS VOLUMES

5 litrages  
100 L, 170 L, 220 L, 310 L, 500 L



Réf.: V103012-BV-22

Bacs disponibles avec  
ou sans roues

### CAISSES AJOURÉES

3 litrages  
25 L, 40 L, 60 L

Couleurs (selon litrages)



1 litrage  
35 L

Couleur



Réf.: V103011-CA



Réf.: V103011-CB

### BACS COMPORTES

2 litrages  
60 L, 100 L



Réf.: V103012-BRF-60

Empilable par ¼  
de tour



Réf.: V103012-BRF-100

### BACS DOUBLE-PAROI

2 litrages  
310 L, 500 L



310L



Réf.: V103012-CBV

Réf.: V103012-BDP-310



# Seau, bac et contenant



Une ECO-solution qualité alimentaire qui allie solidité et légèreté et facilite vos manipulations - Accessoires et options de personnalisations disponibles, nous consulter

## EcoPalox®

Réf.: V103011-P47



Semelles larges et fermées, double paroi périmétrique de sécurité - Plots arrondis pour limiter les coups de fourches et mieux résister aux retournements - Qualité alimentaire

**Matière(s)** : 100% PEHD vierge, avec absorption des chocs optimisée

**Couleur(s)** : Gris bleuté (au choix en fonction de la quantité)

### AJOURÉES



Long. x largeur (ext/mm)	Hauteur (ext/mm)	Volume	Fond/Parois	Obs.
1200 x 1000	569	472L	Ajouré	4 pieds
1200 x 1000	589	472L	Ajouré	2/3 semelles
1200 x 1000	765	692L	Ajouré	4 pieds
1200 x 1000	785	692L	Ajouré	2/3 semelles
1200 x 1200	640	663L	Ajouré	4 pieds
1200 x 1200	658	663L	Ajouré	2/3 semelles
1200 x 1200	765	843L	Ajouré	4 pieds
1200 x 1200	785	843L	Ajouré	2/3 semelles

### PLEINES



Long. x largeur (ext/mm)	Hauteur (ext/mm)	Volume	Fond/Parois	Obs.
1200 x 1000	569	472L	Plein	4 pieds
1200 x 1000	589	472L	Plein	2/3 semelles
<b>nouveau</b> 1200 x 1000	765	692L	Plein	4 pieds
<b>nouveau</b> 1200 x 1000	785	692L	Plein	2/3 semelles

## Comporte



Réf. : V103012-CA

Conteneur cylindrique à usage alimentaire - De 35 à 300L

**Matière(s)** : PEHD

**Couleur(s)** : Blanc



## Conteneur rond



Réf. : V103012-CUB

Conteneur rond à usage alimentaire - De 225 à 1000L

**Matière(s)** : PE

**Couleur(s)** : Blanc



## Bac rond neutre



Réf. : V103012-BRN

Bac rond - De 110 à 275L

**Matière(s)** : PEHD

**Couleur(s)** : Naturel



## Bac emboîtable



Réf. : V103012-BAA

Bac alimentaire rectangulaire - De 65 à 150L

**Matière(s)** : PEHD

**Couleur(s)** : Blanc/Orange



## Seau industriel



Réf. : V103012-SI

Seau industriel - De 5 à 18L

**Matière(s)** : PE

**Couleur(s)** : Gris



## Seau avec bec verseur



Réf. : V103012-SIG

Seau à usage alimentaire 12L - Anse en acier inoxydable

**Matière(s)** : PEHD

**Couleur(s)** : Blanc



## Seau, bac et contenant

### Bac manutention 4 roues



Réf. : V103012-BMR

Avec 2 roues fixes et 2 roues pivotantes

**Matière(s) :** PEHD

**Couleur(s) :** Blanc / Gris



120L	800x600x460
155L	800x400x560
80 L	800x600x360

### Bac de manutention



Réf. : V103012-BM

Fond et parois pleins SANS poignée pas-sante

**Matière(s) :** PEHD

**Couleur(s) :** Blanc / Gris



120L	800x600x330
155L	800x600x430
80 L	800x600x230

### Bac multi-usage



Réf. : V103012-BP

Bac bas rectangulaire

Avec poignées ergonomiques pour une prise en main plus confortable

**Matière(s) :** PEHD

**Couleur(s) :** Blanc / Gris



100L	770x595x425
60 L	650x450x425

### GERBABLES & EMBOITABLES

- Les **nerfs extérieurs** de la base guident les conteneurs en position empilée
- Ils **empêchent le déplacement**
- **Facile à nettoyer** grâce à ses parois verticales



### Conteneur IBC 300L



Réf. : V103014-CL

Chargement et conteneurisation optimisée  
Idéal petits espaces - Volume parfaitement adapté aux liquides à courte durée de conservation

Remplissage sécurisé par le haut et vidange optimale par le bas - Emballage réutilisable

**Matière(s) :** PEHD

**Dimension(s) :** 300L



### Conteneur IBC 1000L



Réf. : V103014-CP

Pour le conditionnement de produits non dangereux - Couvercle DN225 avec filetage S240x12 - Vanne DN 50 avec filetage S60x6, joint PCP 1 plaque d'identification galvanisée sur une face, fixée par vissage à l'avant - Palette plastique encastrable

**Matière(s) :** PEHD

**Dimension(s) :** 1000L, 600L, 800L



## ACCESSOIRES



Réf. : V103014-COUV

Couvercle pour conteneur IBC

Réf. : V103014-JC

Joint pour couvercle



Réf. : V103014-VA

Valve pour conteneur IBC



Réf. : V103014-PL

Plaque d'identification en acier pour conteneur IBC











<b>CUVERIE.....</b>	<b>44</b>
<b>VANNES MACON .....</b>	<b>51</b>
<b>VANNES SMS/DIN .....</b>	<b>56</b>
<b>MESURE-TEMPÉRATURE .....</b>	<b>57</b>
<b>AUTOUR DU FÛT .....</b>	<b>58</b>
<b>POMPE .....</b>	<b>60</b>
<b>VINIFICATION-ELEVAGE.....</b>	<b>70</b>
<b>EQUIPEMENT DE CAVE.....</b>	<b>76</b>
<b>MANUTENTION .....</b>	<b>86</b>
<b>MATÉRIEL ET OUTILLAGE.....</b>	<b>91</b>

## Cuve et garde-vin inox

### Garde-vin fond plat



Réf.: V211030-GVP

Garde-vin à fond plat sur pieds

Tirage au clair et vidange totale avec vannes

**Matière(s)** : Inox 304 ou 316



LT. NOM.	LT. EF.	Ø EF. mm.	h <sub>v</sub> mm.	H TOT mm.	F mm.	V mm.
300	305	650	1000	-	1	0,7
400A	405	650	1300	-	1	0,7
400B	402	790	900	-	1	0,7
500	500	790	1100	-	1	0,7
600	598	790	1300	-	1	0,8
700	696	790	1500	-	1	0,8
750	722	1000	1000	-	1,2	0,8
1000	958	1000	1300	-	1,2	0,8
1500	1507	1000	2000	2430	1,2	1
2000	1978	1000	2600	3030	1,2	1
1600	1579	1190	1500	1950	1,5	1
2150	2135	1190	2000	2450	1,5	1
2500	2413	1190	2250	2700	1,5	1
2800	2692	1190	2500	2950	1,5	1
3400	3248	1190	3000	3450	1,5	1

**viniforce**  
ADMEROT

**CUVE FABRIQUÉE  
À LA  
COMMANDE  
SELON  
VOS BESOINS**

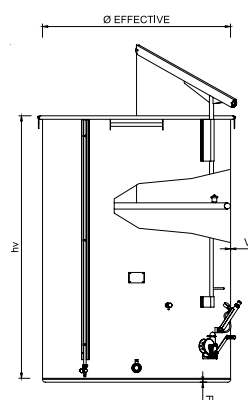

### Accessoires de cuves



Réf.: V212032

Vanne et robinet inox



Réf.: V211027-PT

Porte inox ronde, ovale ou rectangulaire



Réf.: V211027-TR

Treuil inox

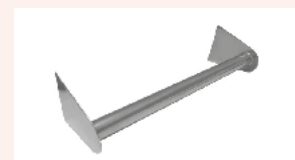

Réf.: V211030-SU

Support échelle



Réf.: V211027-TH

Thermomètre



Réf.: V211027-C

Ceinture de refroidissement



Réf.: V211027-RE

Règle de niveau



Réf.: V211027-PI

Socle inox



## Cuve et garde-vin inox

### Garde-vin fond bombé



Réf.: V211030-FBS

Garde-vin à fond bombé sur pieds avec puisard  
Tirage au clair et vidange totale avec vannes

**Matière(s)** : Inox 304 ou 316

LT. NOM.	LT. EF.	Ø EF. mm.	h <sub>v</sub> mm.	h <sub>p</sub> mm.	H TOT mm.	F mm.	V mm.
300	305	650	1000	330	-	1	0,7
400A	405	650	1300	330	-	1	0,7
400B	402	790	900	400	-	1	0,7
500	500	790	1100	400	-	1	0,7
600	598	790	1300	400	-	1	0,8
700	696	790	1500	400	-	1	0,8
750	722	1000	1000	400	-	1,2	0,8
1000	958	1000	1300	400	-	1,2	0,8
1500	1507	1000	2000	400	2830	1,2	1
2000	1978	1000	2600	400	3430	1,2	1
1600	1579	1190	1500	400	2350	1,5	1
2150	2135	1190	2000	400	2850	1,5	1
2800	2692	1190	2500	400	3350	1,5	1
3400	3248	1190	3000	400	3850	1,5	1



**Viniforce**  
ADHÉRENT

**CUVE FABRIQUÉE  
À LA  
COMMANDE  
SELON  
VOS  
BESOINS**

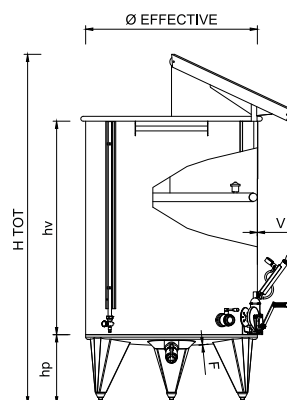

### Accessoires de cuves



Réf.: V212032  
Vanne et robinet inox



Réf.: V211027-PT  
Porte inox ronde, ovale ou rectangulaire



Réf.: V211027-TR  
Treuil inox

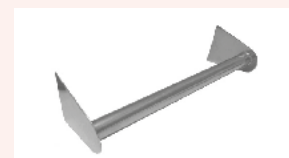

Réf.: V211030-SU  
Support échelle



Réf.: V211027-TH  
Thermomètre



Réf.: V211027-C  
Ceinture de refroidissement



Réf.: V211027-RE  
Règle de niveau



Réf.: V211027-PR  
Pieds réglables

## Cuve et garde-vin inox

### Garde-vin fond plat incliné 4%



Réf.: V211030-FPI6

Garde-vin à fond plat incliné à 4%  
Tirage au clair et vidange totale avec vannes

**Matière(s)** : Inox 304 ou 316

LT. NOM.	LT. EF.	Ø EF. mm.	hv mm.	hp mm.	H TOT mm.	F mm.	V mm.
1000	942	1000	1300	400	1700	2	0,8
1500	1492	1000	2000	400	2830	2	1
2000	1962	1000	2600	400	3430	2	1
1600	1553	1190	1500	400	2350	2	1
2150	2109	1190	2000	400	2850	2	1
3000A	3100	1430	2000	500	3020	2	1,5
4000A	3902	1430	2500	500	3520	2	1,5
5000	4880	1600	2500	500	3620	2	1,5
6000A	5885	1600	3000	500	4120	2	1,5
7500	7501	2100	2250	625	3495	3	1,5
8000	7436	1800	3000	500	4120	2	1,5
10000A	10096	2100	3000	625	4245	3	1,5
11500	11250	2230	3000	625	4375	3	1,5
15500	15154	2230	4000	625	5375	3	1,5

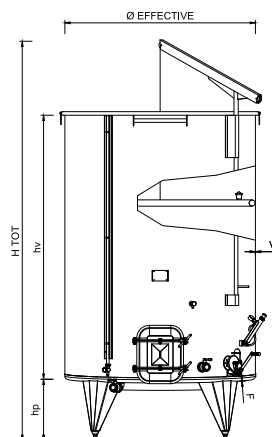

### Accessoires de cuves

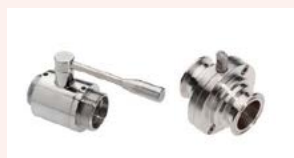

Réf.: V212032  
Vanne et robinet inox



Réf.: V211027-PT  
Porte inox ronde, ovale ou rectangulaire



Réf.: VV211027-TR  
Treuil inox

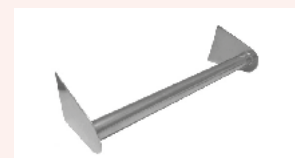

Réf.: V211030-SU  
Support échelle



Réf.: V211027-TH  
Thermomètre



Réf.: V211027-C  
Ceinture de refroidissement



Réf.: V211027-RE  
Règle de niveau



Réf.: V211027-PR  
Pieds réglables





## Cuve et garde-vin inox

### Cuve de stockage



Réf.: V211030-GVF

Cuve de stockage fermée sur pieds avec puisard  
Trappe sup Ø400

Tirage au clair et vidange totale avec vannes

**Matière(s)** : Inox 304 ou 316



LT. NOM.	LT. EF.	Ø EF. mm.	hv mm.	hp mm.	H TOT mm.	F mm.	V mm.
1000	1096	1000	1300	400	1975	1,5	0,8
1600	1645	1000	2000	400	2675	1,5	1
2500	2623	1190	2250	400	2945	1,5	1
3000	2901	1190	2500	400	3195	1,5	1
5000	5074	1430	3000	500	3865	2	1,5
5500	5559	1800	2000	500	2900	2	1,5
7500A	7467	1800	2750	500	3650	2	1,5
10000A	11093	2100	3000	625	4155	2,5	1,5
12500A	13688	2100	3750	625	4905	2,5	1,5
15000A	17144	2420	3500	625	4685	2,5	1,5
20000A	21744	2420	4500	625	5685	3	1,5-2
25000A	26344	2420	5500	625	6685	3	1,5-2
30000A	30240	2590	5500	625	6705	3	1,5-2

**viniforce**  
ADHÉRENT

**CUVE FABRIQUÉE  
À LA  
COMMANDE  
SELON  
VOS  
BESOINS**

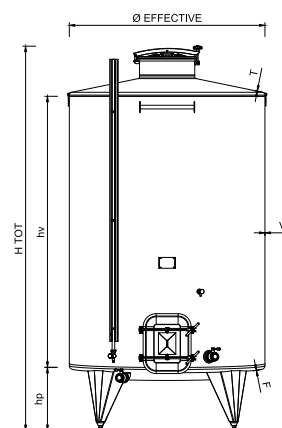

### Accessoires de cuves



Réf.: V212032

Vanne et robinet inox



Réf.: V211027-PT

Porte inox ronde, ovale ou  
rectangulaire



Réf.: V211027-TR

Treuil inox

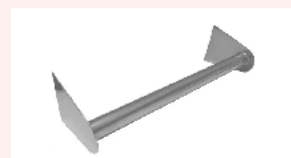

Réf.: V211030-SU

Support échelle



Réf.: V211027-TH

Thermomètre



Réf.: V211027-C

Ceinture de refroidissement



Réf.: V211027-RE

Règle de niveau



Réf.: V211027-PR

Pieds réglables

## Conteneurs IBC

### Conteneur PL palettisé empilable



Réf.: V211030-CPL6

- Base palettisée
- Empilage de 2 garde-vins maximum
- Trappe Ø400mm avec fermeture rapide à levier
- Soupape en PVC
- Vanne de vidange à boule ou papillon max DN50
- Existe en plusieurs contenances

**Matière(s) :** acier galvanisé ou inox

**Norme(s) :** 1935/2004/CE-2023-2006



**viniforce**  
ADHÉRENT

**CUVE FABRIQUÉE  
À LA  
COMMANDE  
SELON  
VOS  
BESOINS**

### Conteneur PRC



Réf.: V211030-CPR4

Base palettisée  
Empilage de 2 garde-vins max  
Existe en plusieurs contenances  
Nous consulter

**Matière(s) :** acier galvanisé  
ou inox

### Conteneur SBP



Réf.: V211030-CSB

Base palettisée  
Non empilable  
Existe en plusieurs contenances  
Nous consulter

**Matière(s) :** acier galvanisé ou  
inox

### Conteneur SBPA



Réf.: V211030-CSP

Base palettisée  
Non empilable  
Existe en plusieurs contenances  
Nous consulter

**Matière(s) :** acier galvanisé  
ou inox

### Conteneur SCL



Réf.: V211030-CSC

Non empilable  
Existe en plusieurs contenances  
Nous consulter

**Matière(s) :** acier galvanisé ou  
inox





## Joint de porte et trappe



**TOUS TYPES** DE **FORMES**, **MATIÈRES**, **PROFILÉS**  
& **DIAMÈTRES** POUR **PORTES** OU **TRAPPES**,  
**DISPONIBLES EN POINT DE VENTE**

Consultez-nous pour en savoir plus !



## Accessoire de cuverie

### Chambre à air ronde



Réf. : V211027-CN

Chambre à air ronde avec valve standard en laiton

**Matière(s)** : EPDM alimentaire

**Température(s)** : -20°C à 105°C

**Dimension(s)** : Ø300 à 3000

**Couleur(s)** : Noir

**Norme(s)** : USFDA 21CFR.177.2600

### Chambre à air double ECO



Réf. : V211027-CDNE

Double-lèvres et profil ECO en « V », jonctionné et vulcanisé - Joint gonflable avec valve laiton pour flotteurs de cuves à plafonds mobiles (en fibre ou inox)

**Matière(s)** : EPDM, 60 SH

**Température(s)** : -20°C à 105°C

**Dimension(s)** : Ø300 à 3000

**Couleur(s)** : Noir

**Norme(s)** : USFDA 21CFR.177.2600

### Chambre à air double-lèvres



Réf. : V211027-CDN

Double-lèvres et profil en « U » jonctionné et vulcanisé - Joint gonflable avec valve laiton pour flotteurs de cuves à plafonds mobiles (en fibre ou inox)

**Matière(s)** : EPDM, 60SH

**Température(s)** : -20°C à 105°C

**Dimension(s)** : Ø300 à 3000

**Couleur(s)** : Noir

**Norme(s)** : USFDA 21CFR.177.2600

**FABRICATION EUROPÉENNE**

**FDA LIVRÉES AVEC CERTIFICAT**

**TESTÉES UNITAIREMENT**

### Tube de niveau GERPALON

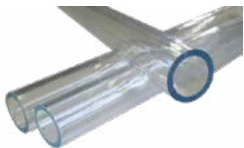

Réf. : V211027-GS

Tube rigide transparent pour les règles de niveau de cuve - Très bonne résistance aux chocs, aux alcools forts

**Matière(s)** : Polyester sans bisphenol A

**Température(s)** : -20°C à 100°C

**Dimension(s)** : Ø18x24 ou Ø20x24

**Norme(s)** : FDA, 10/2011 modifiée (simulant A, B, C, D1) et CE 1935/2004

### Pompe à air



Réf. : V211027-PO

Pour cuve avec manomètre ou support Bouton poussoir ou molette selon modèle

**Matière(s)** : Inox

**Dimension(s)** : Ø28 mm, Ø40 mm

### Flotteur pour garde-vin



Réf. : V211027-FE6

Flotteur pneumatique pour garde-vin en acier inox - Type "soudé" Ø350 à Ø2200 ou "embouti" Ø380 à Ø2070

**Matière(s)** : Inox 304 ou 316

### Ardoise



Réf. : V211027-AR

Ardoise adhésive Pour écrire à la craie ou au marqueur type Velleda

**Dimension(s)** : 180x170 mm

**Couleur(s)** : Blanc, Noir

### Colle néoprène

Réf. : V211027-CO



Pour l'assemblage de caoutchouc, mousse PU, plastique, métal...

**Matière(s)** : Néoprène



## Vanne à boule

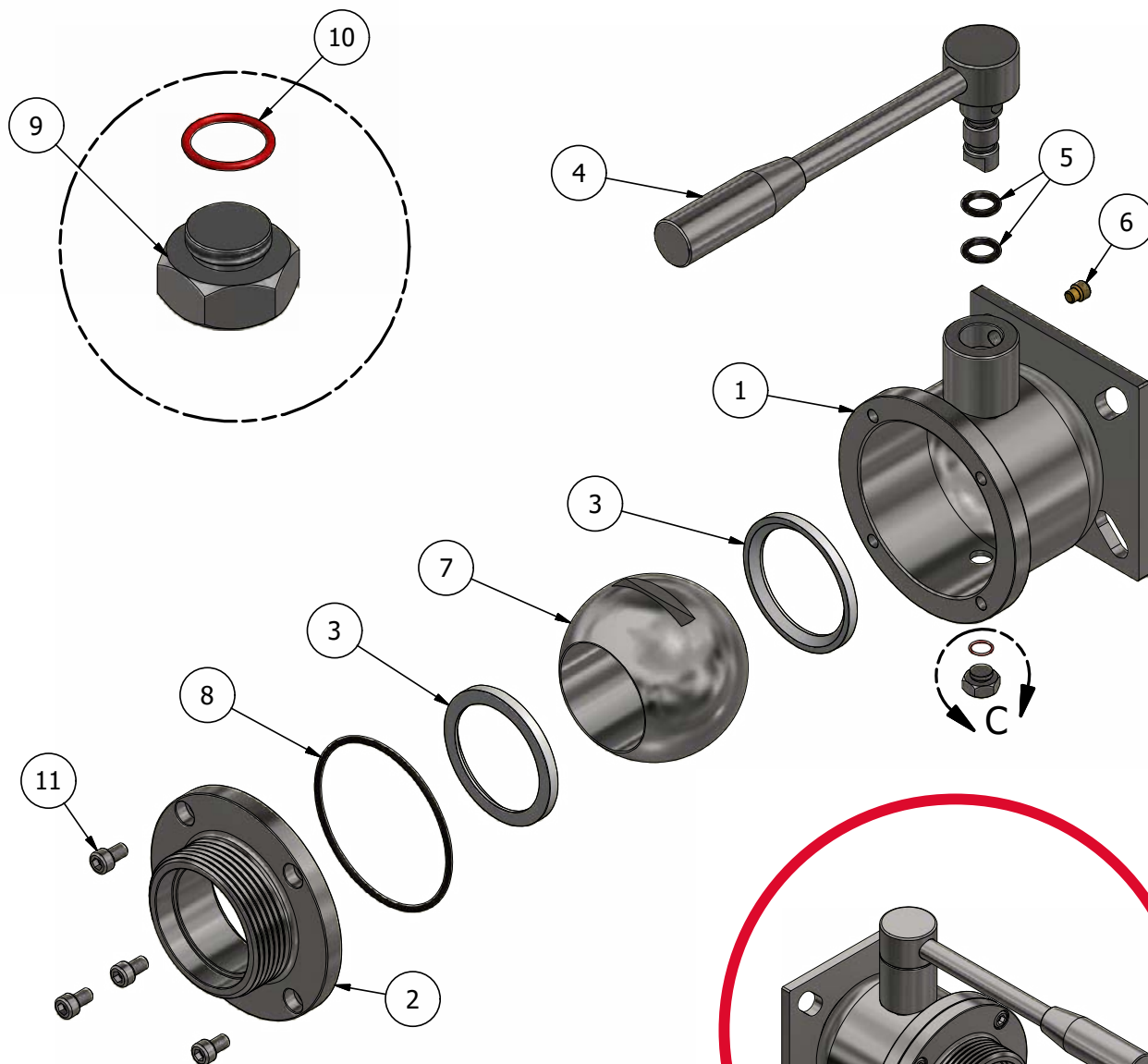

- 1 Corps
- 2 Attelage d'entrée
- 3 Joint d'étanchéité
- 4 Poignée de manoeuvre
- 5 O-ring de poignée
- 6 Poiteau taraudé
- 7 Boule
- 8 O-ring attelage
- 9 Vis de purge
- 10 O-ring purge
- 11 Vis de blocage vanne

TOUTES NOS VANNES  
 SONT **CONÇUES POUR**  
**LA FILIÈRE VÏNICOLE**

## Vanne à boule

### Vanne à boule BRIDE CARREE

Réf.: V212031-BCS

**Matière(s)** : Inox 304 ou 316

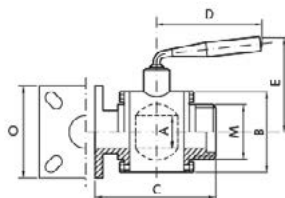

MACON	O	A	M	B	C	D	E
40	100x100	38	55	80	93	120	101
50	100x100	45	67	91	108	153	120
50	100x100	50	67	103	121	153	125
60	100x100	57	79	126	128	153	130
60	120x120	57	79	126	128	153	130
70	120x120	66	90	143	147	190	158
80	140x140	76	102	172	162	248	198
100	140x140	99	125	205	186	248	230

### Vanne à boule femelle-mâle avec purge

Réf.: V212031-FR

**Matière(s)** : Inox 304 ou 316

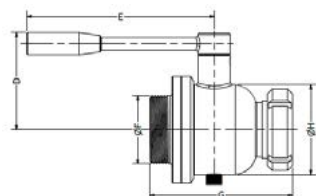

MACON	A	B	C	D	E	F	G	H
40	80	26	40	75.5	140	55x3	121	68
50	105	32	50	95	184	67x3	140.5	88
70	129	35	65	111	215	90x3.5	166	116.5

### Vanne à boule à SOUDER mâle

Réf.: V212031-SSM

**Matière(s)** : Inox 304 ou 316

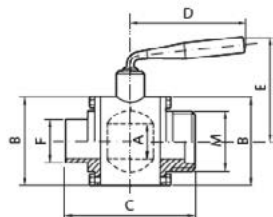

MACON	F	M	A	B	C	D	E
40	43	36	55	75	93	120	101
50	53	45	67	91	108	153	120
50	53	50	67	103	121	153	125
60	63	57	79	126	128	153	130
70	73	66	89	143	147	190	158
80	85	76	102	172	162	248	198
100	104	99	125	205	186	248	230

### Vanne à boule GAS mâle/MACON mâle

Réf.: V210031-MM

**Matière(s)** : Inox 304 ou 316

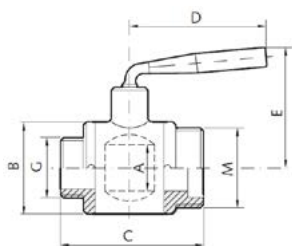

MACON	G	A	M	B	C	D	E
40	1½	36	55	62	100	120	101
50	2	45	67	78	115	153	120
60	2	57	79	100	147	153	130
70	2½	66	89	114	165	190	158
80	3	80	102	133	184	248	193
100	4	99	125	160	199	248	230



## Vanne papillon



- 2 Joint d'étanchéité
- 3 Papillon
- 4 Bonchon noir
- 5 Vis de blocage de vanne
- 6 Poignée ABS inox ON/OFF
- 7 Attelage

**TOUTES NOS VANNES  
SONT VENDUES MONTÉES  
AVEC LES POIGNÉES**

## Vanne papillon

### Vanne papillon bride carrée trous oblongs



Réf.: V212032-BCO

**Matière(s) :**  
Inox 304 ou 316

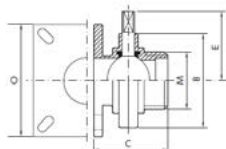

MACON	M	O	B	C	E	-
40	55	100x100	92	82	65	-
50	67	100x100	105	86	71	-
60	79	120x120	113	90	76	-
70	90	120x120	125	90	81	-
80	102	120x120	137	92	88	-
100	125	140x140	157	96	100	-

### Vanne papillon mâle/femelle

MACON



Réf.: V212032-FT

**Matière(s) :**  
Inox 304 ou 316

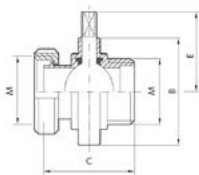

MACON	-	M	B	C	E	-
40	-	55	92	76	65	-
50	-	67	105	80	71	-
60	-	79	113	82	76	-
70	-	90	125	82	81	-
80	-	102	137	84	88	-
100	-	125	157	88	100	-

### Vanne papillon lisse/filetée



Réf.: V212032-LFN

**Matière(s) :**  
Inox 304 ou 316

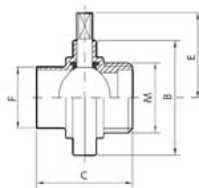

MACON	F	M	B	C	E	-
40	43	55	92	76	65	-
50	53	67	105	80	71	-
60	63	79	113	82	76	-
70	73	90	125	82	81	-
80	85	102	137	84	88	-
100	104	125	157	88	100	-

### Vanne papillon lisse/lisse



Réf.: V212032-LLN

**Matière(s) :**  
Inox 304 ou 316

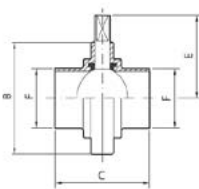

MACON	F	-	B	C	E	-
40	43	-	92	76	65	-
50	53	-	105	80	71	-
60	63	-	113	82	76	-
70	73	-	125	82	81	-
80	85	-	137	84	88	-
100	104	-	157	88	100	-

### Accessoires pour vannes papillon



Joint en EPDM, FKM ou silicone



Bride



Papillon



Poignée





## Robinet et dégustateur

### Robinet dégustateur



Réf.: V212033-DMM  
 Joint EPDM - 1/2" (15/21)  
**Matière(s)** : Inox 304 ou 316  
**Dimension(s)** :  
 Ø1/2"x96x75.5mm

### Robinet dégustateur



Réf.: V212033-D0  
 Joint EPDM - à bride ovale  
**Matière(s)** : Inox 304 ou 316  
**Dimension(s)** : bride :  
 Ø9x60mm - robinet : 82x75.5mm

### Robinet dégustateur courbé



Réf.: V212033-DCML  
 Avec queue démontable  
**Matière(s)** : Laiton nickelé - Boule  
 laiton chromé - Sièges PTFE - Poignée  
 en aluminium plastifié  
**Dimension(s)** : Ø10x3/8"

### Robinet dégustateur ECO



Réf.: V212033-DR  
**Matière(s)** : Inox 304 ou 316  
**Dimension(s)** : Ø8x3/8",  
 Ø10x3/8", Ø10x1/2"

### Robinet dégustateur fileté mâle



Réf.: V212033-DDM  
 Dégustateur entièrement démontable - Corps allongé - Bec incliné  
 Gros débit  
**Matière(s)** : Inox 304 ou 316

### Robinet de niveau



Réf.: V212033-NM6P  
 Joints EPDM et silicone  
 Volant et bagues PE - 1/2" (15/21)  
**Matière(s)** : Inox 304 ou 316  
**Dimension(s)** : Ø1/2"

### Robinet de niveau



Réf.: V212033-NM  
**Matière(s)** : Inox 304 ou 316  
**Dimension(s)** : Ø10x1/2"

### Robinet BS double mâle



Réf.: V212033-RML  
**Matière(s)** : Laiton

## Vanne papillon

### Vanne papillon lisse/mâle **sms**

Réf.: V245032-LFN6

**Matière(s)** : Inox 316

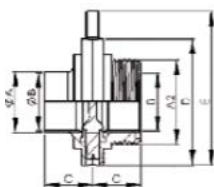

Ø	A	B	C	D	E
38	38	35,4	38	85	107
51	51	48	40	105	127
76	76,1	72,1	41	125	147

### Vanne papillon lisse/lisse **sms**

Réf.: V245032-LLN6

**Matière(s)** : Inox 316

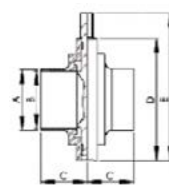

Ø	A	B	C	D	E
38	38	35,4	38	85	107
51	51	48	40	105	127
76	76,1	72,1	41	125	147

### Vanne papillon mâle/femelle **sms**

Réf.: V245032-MF6

**Matière(s)** : Inox 316

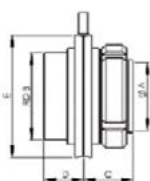

Ø	A	B	C	D	E
38	35,4	60 x 1/6	38	38	85
51	48	70 x 1/6	40	40	105
76	72,1	98 x 1/6	41	41	125

### Vanne papillon lisse/lisse **DIN**

Réf.: V246032-LLN6

**Matière(s)** : Inox 316

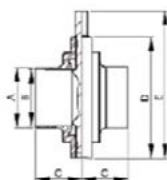

Ø	A	B	C	D	E
40	40	37	38	90	112
50	52	49	40	105	127
65	70	66	41	125	147

### Vanne papillon lisse/mâle **DIN**

Réf.: V246032-LFN6

**Matière(s)** : Inox 316

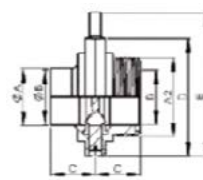

Ø	A	B	C	D	E
40	40	65 x 1/6	38	90	112
50	52	78 x 1/6	40	105	127
65	70	95 x 1/6	41	125	147







## Echangeur thermique

### Drapeau vinification

**GAS**

Réf.: V213034-DP

Drapeau refroidisseur de moût à circuit préformé polymiroir antitartre ou alvéolé

Procédé de soudage TIG automatisé

**Raccords** Ø 1/2x300

**Épaisseur** : 1,0+1,0 mm

**Finition extérieure** : lissage électrochimie

**Matière(s)** : Inox 304 ou 316

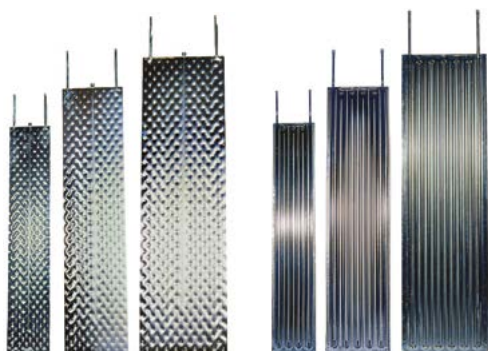

**PLUSIEURS TAILLES DISPONIBLES SUR DEMANDE**

Surface d'échange m <sup>2</sup>	Ø x h mm	bar	kg
0,32	270 x 600	0,1	3,34
0,44	370 x 600	0,15	4,3
0,59	370 x 800	0,2	5,49
0,74	370 x 1000	0,2	6,77
0,75	470 x 800	0,2	6,77
0,89	370 x 1200	0,2	7,85
0,94	470 x 1000	0,25	8,27
1,04	370 x 1400	0,25	9,04
1,18	370 x 1600	0,25	10,22
1,32	470 x 1400	0,35	11,28
1,5	470 x 1600	0,35	12,78
1,88	470 x 2000	0,4	15,79
2,59	370 x 3500	0,5	21,47
2,82	470 x 3000	0,55	23,31
2,85	570 x 2500	0,6	23,55
3,99	570 x 3500	0,8	39,25

### Serpentin de refroidissement

Réf.: V213034-SR6

Largement utilisé dans la gestion et le contrôle de la température de vinification, le dispositif est constitué d'un tube de petit diamètre et de grande longueur enroulé sur lui-même et est conçu pour faire circuler un liquide et assurer un excellent coefficient d'échange.



**Coefficient d'échange** :

200-700 kcal/h.m<sup>2</sup>.° C

**Surface d'échange** :

0,6-6,2mq

**Finition extérieure** :

lissage électrochimie

**Dimensions** : Ø 22x1,2 mm

**Raccords**: 1/2" longueur 200 mm

**Matière(s)** : Inox 304 ou 316

### Hotty wine

Réf.: V213035-HW



Système étanche de chauffe par rayons infrarouges. Facilite le déclenchement des fermentations malolactiques

Livré avec 5 mètres de fil électrique et prise 2 pôles P+N moulée 220V

### Résistance chauffante

Réf.: V213035-RC



Résistance chauffante en acier inox avec 5m de câble électrique, sans prise. Alimentation électrique : 400V ou 230V selon le modèle

**Puissance** : Ø 50x650W - Ø 110x4500, 6000 ou 9000W

**Dimensions** : Ø 50x660m - Ø 110x870, 1070 ou 1310m

**Matière(s)** : Inox 304 ou 316

### Boîtier de régulation thermique

Réf.: V213035-BO

Permet de programmer la température souhaitée et d'arrêter la résistance chauffante automatiquement Avec réglage électronique de la sonde

**Puissance(s)** : 380V 16A max 6kW - 380V max 12kW



## Nettoyage et désinfection

### Générateur de vapeur



Réf. : V214038-GVM

Générateur de vapeur pour la désinfection en profondeur des fûts (6 à 8 mm) - Ensemble mobile complet se déclinant en 2 puissances de vapeur - Afficheur intuitif renseignant les informations de fonctionnement et diagnostic - Timer programmable. Débit d'air 18 ou 25kg/h selon modèle.

Canne vapeur et 2m de tuyau vapeur avec raccord inox 40 MACON conforme aux normes alimentaires - Décarbonateur + filtre à eau 3/4" GAS

**Matière(s) :** Aluminium

**Débit air :** 18 ou 25kg/h

### Mastic



Réf. : V217051-MA

Mastic alimentaire pour foudre et futaille

**Poids :** 0,2, 0,7 kg

### Mèches soufrées



Réf. : V214038-MJ

Sur toile coton - Assainit les fûts - Désinfectant et antioxydant naturel - Nettoie les indésirables sans laisser de résidus toxiques

**Poids :** 500g

### Mèches La souveraine



Réf. : V214038-MR

Désinfectant, aseptisant et antioxydant pour assainir les fûts en bois - Paquets de 10 tablettes

### Disques de soufre



Réf. : V214038-DS

Comprimés de soufre de 2,5, 5 et 10g

**Poids :** Boite 1kg

### Rince-fût



Réf. : V320070-DI

Assainit, rénove, dérougite les futailles de 110 ou 200l

**Poids :** Sachet de 80g

### Suif blanc



Réf. : V217051-SU

Mastic pour colmater fûts, cuves, tonneaux, barriques ou foudres  
Étanchéité totale et durable

## Entonnage, soutirage et ouillage

### Entonnoir de cave



Réf. : V214039-EN

Embase carrée

**Matière(s) :** PEHD

**Température(s) :** -10°C à 60°C

**Dimension(s) :** Ø315, Ø370, Ø410

**Norme(s) :** Contact alimentaire

### Bidon ouilleur



Réf. : V214039-BI

Bidon ouilleur avec poignée et bec verseur allongé

**Matière(s) :** Inox

**Dimension(s) :** 5L, 8L, 10L

**Norme(s) :** Contact alimentaire

### Bonde percée



Réf. : V214039-BP

Bonde perçage 24,5 - Sans odeur - S'adapte à tous les diamètres - Résistant à la coupure, la torsion et l'allongement

**Matière(s) :** Silicone

**Dimension(s) :** 39x55x62 mm

**Norme(s) :** Contact alimentaire

### Bonde spéciale vin



Réf. : V214039-BV

Réalisée en versilic - Ne donne aucun goût ni odeurs

**Matière(s) :** Silicone stérilisable

**Dimension(s) :** ø inf.43-ø sup.56,

ø inf.47-ø sup.56

**Norme(s) :** Contact alimentaire





## Entonnage, soutirage et ouillage

### Méchoir bois



Réf. : V214039-MB

Méchoir bois pour fût - Bonde bois conique - Fil inox

**Matière(s)** : Bois/Inox

### Canne de soutirage



Réf. : V214039-CA

Pour le soutirage des fûts - Hauteur réglable - Verrouillage par compression du joint d'étanchéité

**Dimension(s)** : DN 40

### Pipette à vin



Réf. : V427012-PV

Pipette à vin droite ou courbée avec poignée en verre - Tube Ø21 mm

**Matière(s)** : Verre

**Taille(s)** : Ø21x145 mm - Ø21x153 mm

### Robinet entonneur



Réf. : V214039-RO

Entrée vin MACON mâle - Vanne papillon inox - Bague conique silicone pour trou de bonde

**Dimension(s)** : Ø28 ou 40 mm

### Pistolet entonneur



Réf. : V214039-PI

Pour soutirage des fûts - Existe en version souple ou avec trop plein

**Dimension(s)** : Ø28 ou Ø40 mm  
MACON mâle

### Plongeur pour fût



Réf. : V214039-PL

Vis réglable en hauteur sur le bas pour le tirage au clair

**Matière(s)** : Inox 316L

**Dimension(s)** : 800 mm, 1000 mm ou 1200 mm

### Seau gradué 10L



Réf. : V214039-DL6

Seau décalitre avec graduation, anse et bec verseur.

**Matière(s)** : Inox 316

### Rince-fût



Réf. : V214039-RF

Tête de lavage UBF escamotable actionnée par pédale - Compatible nettoyeur de vapeur - Raccordement 15x21

**Température(s)** : 100°C max

**Dimension(s)** : 700x600x350

### Cale à fût



Réf. : V214040-CE

Cale très grande durée de vie - Très bonne adhérence et résistance à l'abrasion

**Matière(s)** : Elastomère imitation bois

**Dimension(s)** : 120x50x60 mm

**Couleur(s)** : Bois

### Rack à fût



**nouveau**

Réf. : V214040-RB

Support fût pour passage au transpalette et chariot élévateur - Facilite les opérations de remplissage, prélèvement et bâtonnage

**Matière(s)** : Aluminium anodisé argent

### Kit d'ouillage



Réf. : V214039-KI

- 1 chariot avec support et fixation par chaîne de la bouteille de gaz (2 roues fixes, 2 roues pivotantes)
- 1 fût pressurisable 50 L
- 1 bonde 2" 14 TPI avec tube plongeur incorporé au fût
- 1 tête de soutirage Micro Matic à système plat et circulaire - Entrée-sortie sur la tête M 5/8" avec raccord cannelé 7 mm
- 1 détendeur pression 0-6 bar avec système anti-retour de liquide + clapet anti-retour de gaz
- 1 pistolet de distribution avec tige inox et tuyaux long - 3m avec vanne ¼ de tour

**Matière(s)** : Inox 304

## Pompe à lobes

Performance, ergonomie & facilité d'utilisation



### POMPES À LOBES POLYVALENTES

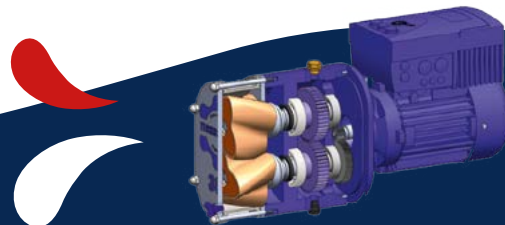

- Conception du **carter en aluminium** avec réducteur intégré, sans accouplement : réduit l'encombrement, le poids et le nombre de pièces en mouvement
- **Trilobes hélicoïdaux** performant à rotation lente
- **Maîtrise à 100% de la fabrication** dans nos ateliers en France
- **Variateur électronique** intégré
- **Coffret de commande** en inox 304 microbillé
- Automate à **écran tactile 7"**
- **Radiocommande 5 fonctions** longue portée
- **Sonde** manque de liquide **non intrusive**
- **Capteur de pression/dépression dans chaque sens**
- Actionneur de vanne électrique
- Microprise d'asservissement par contact sec

### Pompe à lobes



Réf. : V215044-PL

Le pupitre de commandes de nos pompes est placé face à l'opérateur pour une lecture et un pilotage aisés. Elles offrent une grande maniabilité grâce aux roulettes pivotantes à l'arrière, leur faible encombrement et un poids réduit.

**MARQUE FRANÇAISE  
DE POMPES À LOBES  
VINICOLES**

Modèle	A	B	C	Poids
Lobe 150	450	980	845	80 kg
Lobe 300	500	1150	930	100 kg
Lobe 600	650	1180	1100	200 kg

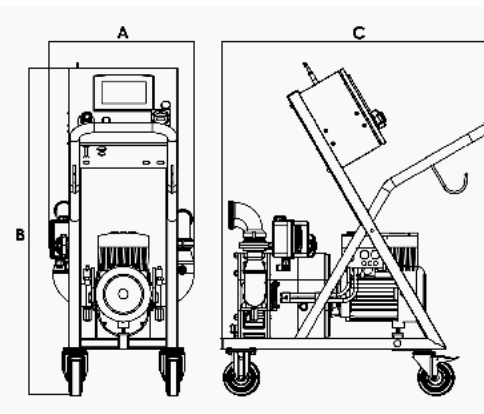

## Pompe à rotors



### POMPES À ROTORS DYNAMIQUES



- fabrication **française**
- impulseur innovant **décuplant les performances de la pompe**
- **rotors plus endurants** grâce à l'amélioration de la détente des palettes
- **garantie de 2 ans** contre toute déchirure ou casse mécanique de l'entraînement (sauf fonctionnement à sec)
- équipées d'un **chariot ergonomique en inox** finition électropolie et d'un appareillage électrique répondant aux normes CE

### Pompes OENO ONE



#### Conception hydraulique :

- Corps de pompe inox 316L fonderie de précision
- Flasque avant et arrière inox 316L
- Axe inox 316L
- Raccords inox 316L
- Rotor en néoprène et moyeu en PTFE

#### Équipements :

10 mètres de câble HO7RNF + fiche CE

- Chariot ergonomique inox 304L électropoli
- Coffret ABS

Type	Débit hl/h	Tour/minute	Puissance kW
120 - 2 vitesses	25/50	117/240	0.7/0.85
120 - 2 vitesses	40/80	170/338	1.1/1.4
120 - 2 vitesses	60/120	263/529	1.5/1.9
120 - variateur électronique	30 à 150	125 à 600	1.5
200 - 2 vitesses	60/120	119/240	1.5/1.9
200 - 2 vitesses	80/160	168/338	1.5/1.9
200 - 2 vitesses	100/200	235/476	2.0/2.4
200 - 2 vitesses	125/250	267/540	2.0/2.4
200 - 2 vitesses	150/300	335/677	2.0/2.4
200 - variateur électronique	10 à 300	50 à 760	3

#### TYPE 120 2 VITESSES

Réf. : V215042-12

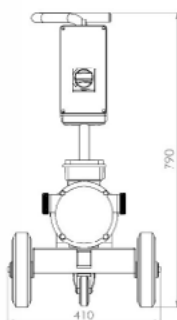

#### TYPE 200 2 VITESSES

Réf. : V215042-22

- Protection thermique du moteur et inverseur
- Coupleur électrique

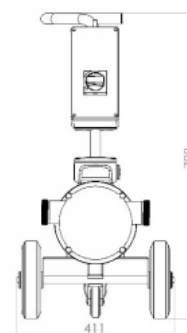

#### TYPE 120 VARIATEUR

Réf. : V215042-12

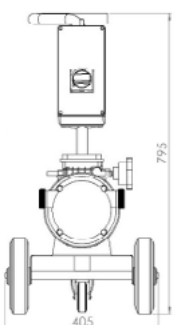

#### ÉLECTRONIQUE

#### TYPE 200 VARIATEUR ÉLECTRONIQUE

Réf. : V215042-2E

- Coffret ABS avec radio
- Commande 5 fonctions  
Inversion de sens  
Variation de vitesse  
Stop
- Microprise d'asservissement par contact sec



- Emetteur IP68
- Portée 300m

## Pompe à rotors

La simplicité du principe de construction, la pluralité des matériaux utilisés disponibles et le contrôle rigoureux appliqué au cycle complet de fabrication permettent de réaliser des pompes extrêmement variées et prêtes à satisfaire toutes les applications demandées.

Chaque modèle est disponible avec divers types de turbines, tenues mécaniques, raccords et de multiples possibilités d'exécutions: pompes à arbre nu, co-axiales avec moteur électrique, avec moteur Hydraulique orbital, avec moto-réducteur, avec réduction à poulies (sur bati ou sur chariot) avec variateur mécanique, avec variateur de vitesse électronique.

### CARACTÉRISTIQUES PRINCIPALES DE FONCTIONNEMENT ET AVANTAGES



Les pales flexibles de la turbine se déforment et aspirent le liquide à l'intérieur du corps de pompe; ceci en le transférant en continu au tube de sortie (vidange). Ce principe combine un pompage en douceur et performant en capacité d'auto-amorçage.

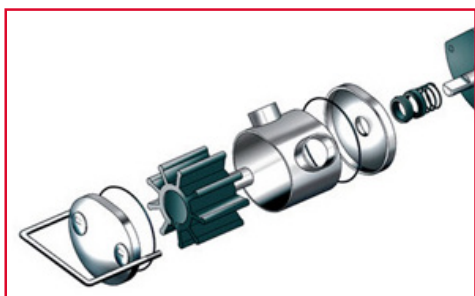

#### AUTO-AMORÇAGE

Aspiration automatique de produit jusqu'à 6 m de profondeur, même à sec.

#### INVERSION

Fonction permettant de changer le sens de rotation, ceci pour renvoyer le liquide éventuellement en excès sans intervention manuelle. Permet également de vider les tuyaux en fin de transvasement.

#### EXCELLENTE PRESTATIONS

Transfert de fluides délicats et fragiles à bas régime de tours, viscosité jusqu'à 50.000 cP ainsi qu'avec des particules en suspension sans aérer, émulsionner et sans détériorer les parties solides.

#### TRANSFERT DE PRODUIT SANS PULSATION

Flux continu idéal pour dosage, remplissage et filtration.

#### LA POMPE FONCTIONNE DANS N'IMPORTE QUELLE POSITION DE MONTAGE

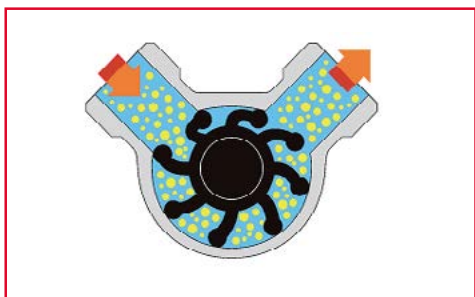

Type	A	B	C	D	E	L	NB PALES
<b>MIDEX 1"1/4</b>	Ø 24.9	35	52	Ø 66	5	87	8
<b>MINOR</b>	Ø 25	35	87	Ø 96	6	122	9
<b>MAJOR</b>	Ø 30	56.5	107	Ø 146.5	7	163.5	9

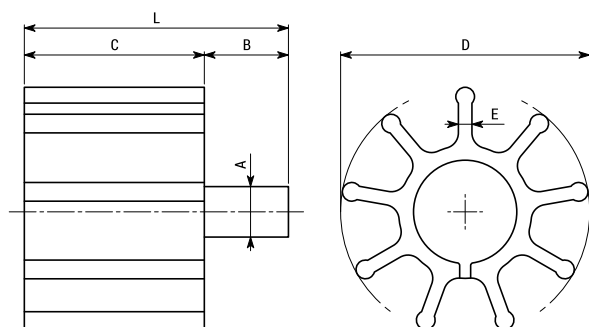

MIDEX 1"1/4 - MINOR 40 - MAJOR 60 - MAXI 80

Rotor de référence		Pompe de référence	
		<b>NBR</b> Nitrile Nitrile	<b>MINI 3/4"</b> n.d. / n.a. <b>MIDEX 1"1/4</b> 3173007
		<b>CR</b> Neoprene Neoprene rubber	<b>MINOR 40</b> 3174007 <b>MAJOR 60</b> 3176007
		<b>EPDM</b> EPDM EPDM	<b>MAXI 80</b> 3178007
		<b>NR</b> Gamma naturale Natural rubber	
		<b>VMQ</b> Silicone Silicon	

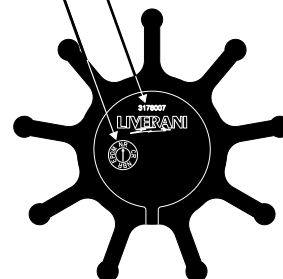



## Pompe à rotors

### Pompe rotative à rotors souples



Pompe inox auto-amorçante (jusqu'à une profondeur de 6m) et réversible à rotors souples, à faible vitesse de rotation, conçue pour les transferts de liquides délicats, visqueux, avec particules en suspension.

#### Caractéristiques :

Rotor flexible en EPDM

Garniture mécanique en céramique/graphite/EPDM

Large choix de raccords disponibles : **MACON** **DIN** **SMS** **GAS**

Accessoires disponibles : by-pass, poignée, chariot en acier inoxydable

**Matière(s) :** Inox

**Norme(s) :** (CE) N.1935/2004



TYPE **EP** POMPE CO-AXIALE AVEC MOTEUR ÉLECTRIQUE

TYPE **VA** TYPE **INV** POMPE AVEC VARIATEUR MÉCANIQUE OU ÉLECTRONIQUE

TYPE **GR** POMPE AVEC RÉDUCTION À POULIES

Type	Moteur*	kW	Vitesse	RPM	H = Tête (m)										
					0	4	8	12	16	18	24	27	30	32	
<b>EP MIDEX 1"¼</b> Réf.: V215042-EPD	MF - TF	0.56	1	900	3840	3480	3180	2760	2160	1800	720	0			
	MF - TF	0.75	1	1400	5760	5160	4800	4320	3600	3180	1920	1200	0		
	TF	0.56	2	1400	5760	5160	4800	4320	3600	3180	1920	1200	0		
	TF	0.37	2	700	2880	2600	2300	1900	1400	1100	0				
	CC 12V	0.5/55A	1	1100	4800	4400	3980	3450	2800	2400	1100	0			
CC 24V	0.5/28A	1	1100	4800	4400	3980	3450	2800	2400	1100	0				
<b>EP MINOR 40</b> Réf.: V215042-EPN	MF - TF	1.5	1	900	6900	6200	5760	5040	4200	3660	1800	0			
	TF	1.5	1	1400	10000	9000	8000	6900	5500	4900	2600	1700	0		
	TF	2.1	2	1400	10000	9000	8000	6900	5500	4900	2600	1700	0		
<b>EP MAJOR 60</b> Réf.: V215042-EPM	TF	1.25	1	470	12000	10500	8700	5100	0						
	TF	1.5	1	700	18000	15000	12000	8400	2500	0					
	TF	1.87	1	900	22500	19560	15000	11220	3000	0					
<b>GR MAJOR 60</b> Réf.: V215042-GR	MF - TF	1.5	1	300	7200	6270	6090	3230	1760	0					
	MF - TF	1.5	1	470	12000	10500	8700	6750	5100	2630	0				
	TF	1.86	1	700	18000	15000	12000	10400	8400	5470	2500	0			
	TF	1.8	2	470	12000	10500	8700	6750	5100	2630	0				
	TF	1.0	2	235	6300	5100	3250	2000	0						
<b>VA MAJOR 60</b> Réf.: V215042-VA	TF 230-400V 50Hz	1.87	min	175	4320	3840	2800	0							
				350	9000	7800	6000	3700	0						
				700	18000	15000	12000	8400	2500	0					
				max	900	22500	19560	15000	11220	3000	0				
<b>INV MAJOR 60</b> Réf.: V215042-IN	MF 230V 50Hz	TF 400V 50Hz	2.2	min	50	1230	1230	0							
					175	4320	4320	3840	2800	0					
					350	9000	9000	7800	6000	3700	0				
					700	18000	18000	15000	12000	8400	2500	0			
					max	900	22500	22500	19560	15000	11220	3000	0		

Q = Capacité (litres/heure)

\* MF = monophasé - TF = triphasé - CC = courant direct

## Pompe centrifuge

### Pompe rotative à anneaux liquides



Pompe inox auto-amorçante (jusqu'à une profondeur de 6m) et réversible à rotors rigides, à faible vitesse de rotation, conçue pour les transferts de liquides délicats, visqueux, avec particules en suspension.

#### Caractéristiques :

Rotor rigide

Large choix de raccords disponibles : **MACON DIN SMS GAS**

Accessoires disponibles : by-pass, poignée, chariot en acier inoxydable

**Matière(s) :** Inox

**Norme(s) :** (CE) N.1935/2004

TYPE  
**EP** POMPE  
CO-AXIALE  
AVEC MOTEUR  
ÉLECTRIQUE



**EP JUNIOR**



**EP SENIOR**



**EP MASTER**

Type	Moteur*	Volt	Hz	kW	RPM	H = Prévalence (m)/Tête(m) - Q = Portée (l/min)/Capacité (l/min)												
						0	5	10	15	22	24	35	40	45	55	60		
<b>EP JUNIOR 1"¼</b> Réf.: V215042-EPJ	I MF	230	60	0.54	3300	62	52	40	27	7	0							
	I MF	110	60	0.54	3300	62	52	40	27	7	0							
	I TF	230-400	60	0.67	3300	62	52	40	27	7	0							
	M TF	230-400	60	0.67	3300	62	52	40	27	7	0							
<b>EP SENIOR 1"½</b> Réf.: V215042-EPS	I MF	230	60	1.34	1700	150	130	107	80	25	0							
	I MF	110	60	1.34	1700	150	130	107	80	25	0							
	I TF	230-400	60	1.34	1700	150	130	107	80	25	0							
	M TF	230-400	60	1.34	1700	150	130	107	80	25	0							
<b>EP MASTER 2"</b> Réf.: V215042-EPT	I MF	230	60	2.23	1700	250	225	200	165	115	100	0						
	I MF	110	60	2.23	1700	250	225	200	165	115	100	0						
	I TF	230-400	60	2.60	1700	250	225	200	165	115	100	0						
	M TF	230-400	60	2.60	1700	250	225	200	165	115	100	0						

\*MF = monophasé - TF = triphasé - Q = Capacité (litres/heure)

### Pompe de lavage



Réf.: V215042-KI

Kit de lavage des cuves (détartrage, rinçage, désinfection). Débit modéré, pression élevée, résistance aux produits chimiques et à l'abrasion.

Garniture mécanique : Cer.-Grafite-EPDM Moteur : 2800rpm 400V/50

Type	Hauteur du réservoir	kW	Raccord d'entrée	Raccord de sortie	Capacité
KIT DE LAVAGE H5	5m	3	2" x 50	1"¼ x 50	25-(21m) / 9-(39m)
KIT DE LAVAGE H10	10m	5.5	2"½ x 60	1"½ x 50	48-(25m) / 18-(46m)







## Eclatés

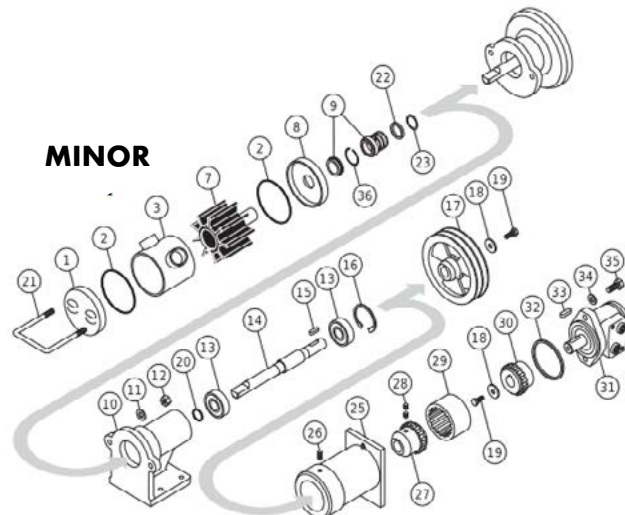
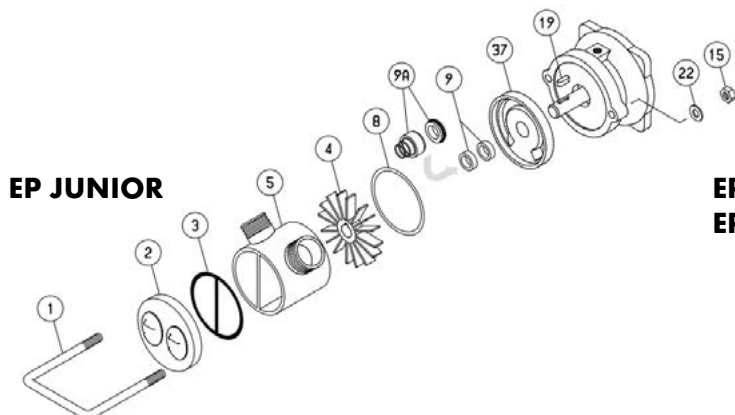
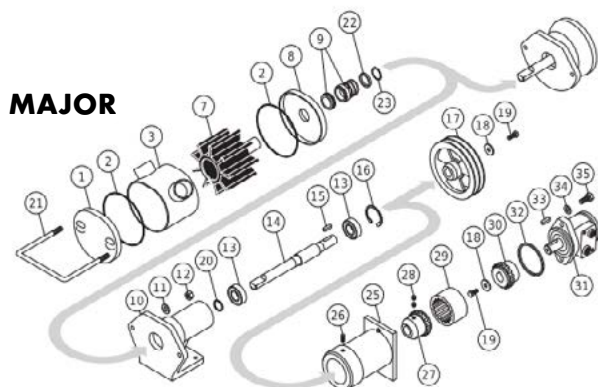
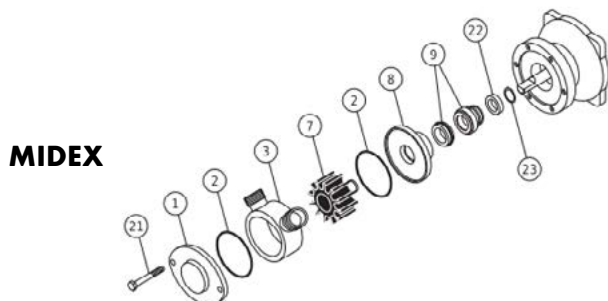

### EP SENIOR 1" 1/2 EP MASTER 2"

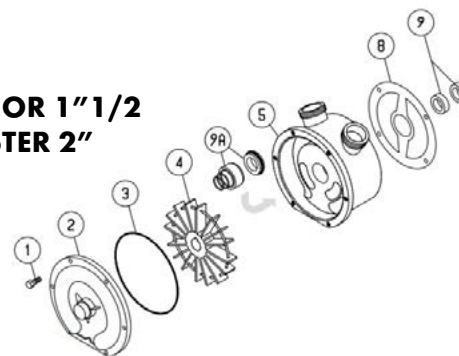

Description	Matériaux	Description	Matériaux	Description	Matériaux
1 Front cover	Acier inox 304 ou 316	12 Nut	Chromate brass	23 Ball bearing	Commercial
2 O ring cover	Rubber (NBR)	13 Ball bearing	Commercial	24 Flat key	Inox304
3 Casing	Acier inox 304 ou 316	14 Shaft Acciaio	Inox420	25 MID flange	Aluminium
7 Impeller	Natural Rubber (NR) Neoprene Rubber (CR) Nitrile (NBR) EPDM Silicon (VMQ)	15 Flat key	Inox304	26 Bolt Acciaio	Steel
8 Rear cover	Acier inox 304 ou 316	16 Seeger ring	Steel	27 Pump coupling	Steel
9 Mechanical gasket	Stainless Steel-Graphite-NBR Tungsten Carbide-NBR Tungsten Carbide-Viton	17 Pulley	Aluminium	28 Bolt	Steel
10 Support S/P type	Aluminium	18 Washer	Inox304	29 Box coupling	Nylon
Support MID type	Aluminium	19 Bolt	Inox304	30 Motor coupling	Steel
11 Washer	Inox 304	20 Guard ring	Rubber (NBR)	31 Orbital motor	Commercial
		21 U-Bolt	Inox304	32 Center ring	Inox304
		Bolt	Steel	33 Flat key	Steel
		22 U-Bolt	Inox304	34 Washer	Inox304
		Spacing ring	Inox304	35 Bolt	Inox304
		Seeger ring	Inox304	36 Seeger ring SB 50 int.	Steel

# POMPE INTELLIGENTE

Optiskid®



Optiskid® Mini 40



Optiskid® Major 40



Optiskid® 50



Optiskid® 70

## Caractéristiques

- Pompes volumétriques souples, puissantes et respectueuses de la qualité
- Pas de dissolution d'oxygène
- Double piston alternatif
- Variation de vitesse
- Tubulure inox 316L électropolie avec mireur
- 3 Purges pour vidange totale pompe et tubulure
- Purge d'air
- Vanne motorisée
- Débitmètre électromagnétique
- Précision optimale : +/- 0,3 %
- 4 modèles pour des débits : 5 à 80 , 10 à 135, 15 à 280 et 40 à 500 Hl/h
- Automate à interface tactile 7 "
- Options : traçabilité et routeur WiFi

## Utilisation

- Tous types de pompages et comptages de liquides (eau, vin, moût, alcools\*)
- Contrôles internes grâce à 8 programmes intuitifs :
  - transfert classique
  - comptage
  - épilage
  - remontage
  - remplissage et soutirage de fût automatique
  - purge d'air
  - nettoyage

OPTISKID	Mini 40	Major 40	50	70
DN	38	38	51	76
Raccords	40 Mâcon**	40 Mâcon**	50 Mâcon**	70 Mâcon**
Précision	±0,3%	±0,3%	±0,3%	±0,3%
Débit HL/H	5 > 80	10 > 130	15 > 280	40 > 500
Température	-20 > +50°C			
Alimentation	400V Tri 16Ah			400V Tri 32Ah
Motorisation	1,5 Kw	2,2 Kw	4 Kw	7,5 Kw
Dimensions mm	930 x 460 x 1040	950 x 500 x 1040	1150 x 510 x 1220	1460 x 795 x 1220
Poids	85 kg	100 kg	160 kg	300kg

\* alcools sous réserve que la conductivité du fluide soit suffisante (sur demande)

\*\* également disponible en version Din, SMS, Clamp, Gas (ou autre sur demande)

\*\*\* attestation de conformité CE et attestation de conformité CE règlement EC1935/2004 concernant les matériaux et objets destinés à entrer au contact des denrées alimentaires





## Oenocompteur® série 200



Oenocompteur® 240



Oenocompteur® 250



Oenocompteur® 270

Compteur volumétrique avec consigne et pilotage d'1 pompe

**nouveau** Montage en série d'une 2<sup>ème</sup> prise d'asservissement (contact sec) + câble 10mL pour un meilleur fonctionnement avec les pompes à variateur de fréquence.

### Caractéristiques

- Débitmètre électromagnétique
- Précision +/- 0,3 %
- Afficheur 2 lignes (débit instantané et totalisateur)
- Revêtement tube de mesure polypropylène
- Tubulure inox 316L cintrage sans soudure
- Polissage électro brillant hygiénique
- 2 roues ø 200 et pied stabilisateur

### Équipement électrique

- Coffret de commande CE
- Alimentation 400V triphasé
- Sectionneur général et protections des circuits
- Câble 10mL
- Boutons de Remise à Zéro (débitmètre et compteur)
- 2 prises d'asservissement pompe : 1 - 400V et 1 - contact sec fournie avec câble 10mL

### Utilisation

- Comptages de liquides (eau, vin, moût, alcools\*) avec ou sans consigne de volume (dépotage de citerne, assemblages de lots, épalages)
- Contrôles internes (transferts, épalages de contenants)

### dimensions (mm)

DN	L	l	H	poids kg
240	1190	380	730	22
250	1230	380	750	23
270	1450	550	1050	55

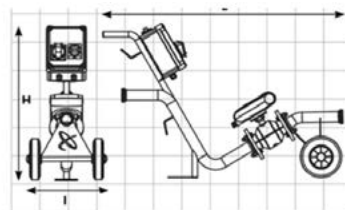

Modèle	240	250	270
DN	38	51	76
Raccords	40 Mâcon**	50 Mâcon**	70 Mâcon**
Précision	±0,3%	±0,3%	±0,3%
Débit HL/H	5 > 150	10 > 300	20 > 600
Température	-20 > +50°C	-20 > +50°C	-20 > +50°C
Alimentation	400V Tri 16Ah		400V Tri 32Ah
Poids	22kg	23kg	55kg
Certificat	EC1935/2004		

\* alcools sous réserve que la conductivité du fluide soit suffisante (sur demande)

\*\* également disponible en version Din, SMS, Clamp, Gas (ou autre sur demande)

\*\*\* attestation de conformité CE et attestation de conformité CE règlement EC1935/2004 concernant les matériaux et objets destinés à entrer au contact des denrées alimentaires

# COMPTEUR POMPE

## OenocompAct®



OenocompAct® 40



OenocompAct® 50



OenocompAct® 80

Compteur volumétrique portable haute précision.

Équipé d'un capteur de mesure électromagnétique à passage intégral, et d'un convertisseur Krohne (leader mondial dans les technologies de mesure de débit), il assure le comptage et le contrôle de vos transferts avec une précision de 99,7 %.

### Caractéristiques

- Débitmètre électromagnétique
- Précision +/- 0,3 %
- Afficheur 2 lignes (débit instantané et totalisateur)
- Revêtement tube de mesure polypropylène
- Tubulure inox 316L
- Polissage électro brillant hygiénique
- 4 patins caoutchouc

### Équipement électrique

- Alimentation 230V monophasé
- Câble caoutchouc 3mL

### Utilisation

- Comptage de liquides (eau, vin, moût, alcools\*)

#### dimensions ((mm)

DN	L	I	H
40	390	180	445
50	445	200	447
80	560	250	540

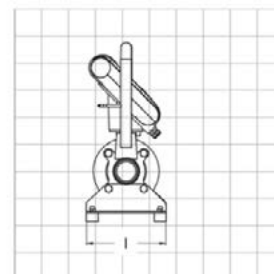
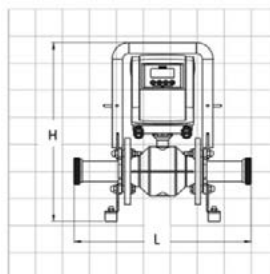

DN	Raccords	Précision	Débit HL/H	Température	Alimentation	Poids	Certificat
40	40 Mâcon**	±0,3%	5 > 150	-20 > +50°C	230V mono	15 kg	EC1935/2004
50	50 Mâcon**	±0,3%	10 > 300	-20 > +50°C	230V mono	15 kg	EC1935/2004
80	70 Mâcon**	±0,3%	20 > 600	-20 > +50°C	230V mono	20 kg	EC1935/2004

\* alcools sous réserve que la conductivité du fluide soit suffisante (sur demande)

\*\* également disponible en version Din, SMS, Clamp, Gas (ou autre sur demande)

\*\*\* attestation de conformité CE et attestation de conformité CE règlement EC1935/2004 concernant les matériaux et objets destinés à entrer au contact des denrées alimentaires





## Rinçoir à barriques RotoJet



- Système traditionnel modernisé pour fûts 225/228L
- Tout inox, 4 galets POM pour mise en place et centrage automatique des barriques
- Tête de lavage rotative
- Consommation d'eau 27L/mn /3bar
- 2 pédales pour montée et descente de la tête

Rinçoir à Barriques	Rotojet II
Dimensions	700 x 600 x 350 mm
Débit à 3Bar	27L/mn
Pression de service	2 à 5 Bar
T° maxi du fluide	90°
Raccordement	1/2"

## Autres matériels de cave



Diable inox



Chariot enrouleur



Kit ouillage mobile



Chariot enrouleur



Optifill®

### Robinet entonneur à détection de niveaux

- Alarmes lumineuses et buzzer à 2 niveaux de remplissage
- Prévention de l'oxydation et de l'émulsion (bec 500mm)
- Robinet latéral annexe pour pistolet de ouillage
- Bouton de Reset

# VINIFICATION-ELEVAGE

## Gaz alimentaire gamme Protadur®

GAZS ALIMENTAIRES	PROTADUR®		CAPACITÉ BOUTEILLE	APPLICATIONS
	<b>O<sub>2</sub></b>	E948	B20=4m <sup>3</sup> B50=10m <sup>3</sup>	Oxygénation, micro et hyper oxygénation
	<b>N<sub>2</sub></b>	E941	B20=4m <sup>3</sup> B50=10m <sup>3</sup>	Remontage, homogénéisation, inertage, ouillage, décarbonisation, désoxygénation, embouteillage, transfert vin
	<b>CO<sub>2</sub></b>	E290	B13=10kg B33 double phase=25kg	Protection des mouts, carbonisation, embouteillage
	<b>Ar</b>	E938	B50=10m <sup>3</sup>	Inertage
	<b>CO<sub>2</sub></b> <b>N<sub>2</sub></b>	C20/C30/C50	B20=4m <sup>3</sup> B50=10m <sup>3</sup>	Conditionnement, embouteillage, transfert, vin
	<b>O<sub>2</sub></b> <b>CO<sub>2</sub></b>	70/C30	B50=10m <sup>3</sup>	Conditionnement

**POUR LES DONNÉES  
PHYSIQUES DES  
COMPOSANTS,  
CONSULTER LES  
FICHES TECHNIQUES  
WESTFALEN  
DES GAZS DE  
HAUTE PURETÉ  
CORRESPONDANTS**

### Protadur® E948



Westfalen



Réf. : V216045-P9

- oxygénation
- micro oxygénation
- hyper oxygénation

Produit	Type de bouteille	Volume de la bouteille	Pression de remplissage	Contenu
Protadur® E 948 B20	acier	20 l	200 bar	4m <sup>3</sup>
Protadur® E 948 B50	acier	50 l	200 bar	10 m <sup>3</sup>

**Norme(s)** : n'est soumis à aucune norme

**Pureté** : 99 %

**Composant(s) principal(aux)** : 99 % Vol. O<sub>2</sub>

### Protadur® E941



Westfalen



Réf. : V216045-PE

- la conservation des vins
- l'inertage

Produit	Type de bouteille	Volume de la bouteille	Pression de remplissage	Contenu
Protadur® E 941 B20	acier	20 l	200 bar	4 m <sup>3</sup>
Protadur® E 941 B50	acier	50 l	200 bar	10 m <sup>3</sup>

**Norme(s)** : n'est soumis à aucune norme

**Pureté** : 99,999 %

**Composant(s) principal(aux)** : 99,999 % Vol. N<sub>2</sub>

### Protadur® E290



Westfalen



Réf. : V216045-P2

- pressage à froid
- la carbonatation des boissons
- le conditionnement sous gaz de protection
- la gestion des process de fermentation

Produit	Type de bouteille	Volume de la bouteille	Pression de remplissage	Contenu
Protadur® E 290 B13	acier	13 l	50,9 bar	10 kg
Protadur® E 290 B50	acier	50 l	50,9 bar	37,5 kg

**Norme(s)** : n'est soumis à aucune norme

**Composant(s) principal(aux)** : 99,999 % Vol. CO<sub>2</sub>





## Gaz alimentaire gamme Protadur®

### Protadur® E938



Réf. : V216045-P93

- l'inertage
- le conditionnement sous gaz de protection

Produit	Type de bouteille	Volume de la bouteille	Pression de remplissage	Contenu
Protadur® E 938 B20	acier	50 l	200 bar	10,7 m <sup>3</sup>

**Norme(s)** : n'est soumis à aucune norme

**Composant(s) principal(aux)** : 99 % Vol. Ar

### Protadur® C20



Réf. : V216045-PC

- le conditionnement sous gaz de protection
- l'embouteillage
- le transfert de vin

Produit	Type de bouteille	Volume de la bouteille	Pression de remplissage	Contenu
Protadur® C20 B50	acier	50 l	200 bar	10,9 m <sup>3</sup>

**Norme(s)** : n'est soumis à aucune norme

**Composant(s)** : Dioxyde de carbone 20 % Vol. + Azote 80 % Vol.

### Protadur® C50



Réf. : V216045-P5

- le conditionnement sous gaz de protection
- l'embouteillage
- le transfert de vin

Produit	Type de bouteille	Volume de la bouteille	Pression de remplissage	Contenu
Protadur® C50 B50	acier	50 l	100 bar	6,5 m <sup>3</sup>

**Norme(s)** : n'est soumis à aucune norme

**Composant(s)** : Dioxyde de carbone 20 % Vol. + Azote 80 % Vol.



**Réducteurs de pression appropriés** : raccords d'échantillonnage de gaz provenant de fabricants mis sur le marché conformément à la réglementation européenne 1935/2004/CE.

La production est réalisée **conformément aux spécifications du règlement CE 178/2002/CE** et répond aux exigences de pureté des additifs alimentaires conformément à la directive sur les additifs alimentaires. Règlement (UE) 231/2012.



## Gaz industriel



<b>GAZS INDUSTRIELS</b>	<b>PRODUIT</b>	<b>APPLICATIONS</b>	<b>POUR LES DONNÉES PHYSIQUES DES COMPOSANTS, CONSULTER LES FICHES TECHNIQUES WESTFALEN DES GAZS DE HAUTE PURETÉ CORRESPONDANTS</b>
	 <b>FLAMME</b> Oxygène : B05/B20/B50 Acétylène : B05/B20/B50 Oxygène : P11/O35/P13c	soudage/brasage/coupage soudage/brasage/coupage soudage/brasage/coupage	
	 <b>SOUDAGE</b> Sagox 2K : B20/B50 Sagox 8 : B05/B20/B50 Argon 4.6 : B05/B20/B50 Sagox 18 : B05/B20/B50 Azote 4.0 : B20/B50	soudage MAG des aciers inoxydables soudage MAG des aciers carbone soudage TIG tous métaux/soudage MIG aluminium soudage MAG des aciers carbone fortes épaisseurs protection envers/coupage plasma/gonflage	
 <b>AUTRES APPLICATIONS</b> Hélium : B20/B50 Divox® : B50 Forming gaz : B10/B50 Air comprimé : B10/B50	gonflage ballons plongée (sous conditions) recherche de fuites coupage plasma/entraînement pneumatique		

## GAZ DE PROTECTION POUR LA TECHNIQUE DE SOUDAGE

GAZ DE PROTECTION	COMPOSITION			GROUPE		PROCÉDÉ/APPLICATIONS				Protection de la racine de soudage/ Protection à l'envers
				selon EN ISO 14175	selon EN 439	MAG acier non allié	MAG acier fortement allié	MIG	TIG/P	
Sagox® 2	13 % CO <sub>2</sub>	3% O <sub>2</sub>	reste Ar	M 24	M 24	•				
Sagox® 8	8 % CO <sub>2</sub>		reste Ar	M 20	M 21	•				
Sagox® 18	18 % CO <sub>2</sub>		reste Ar	M 21	M 21	•				
Argon S1	1% O <sub>2</sub>		reste Ar	M 13	M 13	•				
Argon S2	2% O <sub>2</sub>		reste Ar	M 13	M 13	•				
Argon S3	3% O <sub>2</sub>		reste Ar	M 13	M 13	•				
Argon S4	4% O <sub>2</sub>		reste AR	M 22	M 22	•				
Argon 4.6		99,996%	AR I 1	I 1	•	•	•			
Argon 4.8		99,998%	AR I 1	I 1	•	•	•			
Argon 300	0,03 %	NO	99,97 %	AR I 15	I 15	•	•			
Deltatig 2	2 %	N <sub>2</sub>	reste Ar	N	2	•				
Argon/Hélium										
70/30	30 % He		reste AR	I 3	I 3	•	•			
50/50	50 % He		reste AR	I 3	I 3	•	•			
30/70	70 % He		reste AR	I 3	I 3	•	•			
Argon He 11®	10 % He	0,03 % NO	0,007 % N <sub>2</sub>	reste AR Z	I 3	•	•			
Argon He 31®	30 % He	0,03 % NO	0,007 % N <sub>2</sub>	reste AR	Z	I 3	•	•		
Argon He 51	50 % He	0,03 % NO	0,007 % N <sub>2</sub>	reste AR	Z	I 3	•	•		
Argon	W2	2 % H <sub>2</sub>	reste AR	R 1	R 1	•	•			
Argon	W3	3 % H <sub>2</sub>	reste AR	R 1	R 1	•	•			
Argon	W5	5 % H <sub>2</sub>	reste AR	R 1	R 1	•	•			
Argon	W7	7 % H <sub>2</sub>	reste AR	R 1	R 1	•	•			
Argon	W20	20 % H <sub>2</sub>	reste AR	R 2	R 2	•				
Formiergas	100 % N <sub>2</sub>			N 1	F 1					•
95/5	5 % H <sub>2</sub>		reste N <sub>2</sub>	N 5	F 2					•
92/8	8 % H <sub>2</sub>		reste N <sub>2</sub>	N 5	F 2					•
90/10	10 % H <sub>2</sub>		reste N <sub>2</sub>	N 5	F 2					•
80/20	20 % H <sub>2</sub>		reste N <sub>2</sub>	N 5	F 2					•

Dans la technique de soudage, une protection gazeuse à l'envers est utilisée de préférence pour protéger la racine du cordon de soudure de l'oxydation et des projections (lorsque la part d'hydrogène est > à 10%, procéder à un brûlage)







## Equipement industriel



Réf.: V216047-GL

**GLACE CARBONIQUE  
STICK CO<sub>2</sub> ALIMENTAIRE  
POUR LA PROTECTION DE  
VOS MOÛTS OU VENDANGES**

### Détendeur gaz neutre



Réf.: V216046-DG

Pour l'inertage du vin spécial gaz neutre  
Compatible avec bouteilles B11, B20 et  
B50 tous constructeurs

**Norme(s)** : ISO 2503

### Détendeur réchauffeur pour CO<sub>2</sub>



Réf.: V216046-DR

Détendeur équipé d'un réchauffeur incor-  
poré 100W - Alimentation 220V - L'appa-  
reil ne doit-être branché qu'en diffusion de  
gaz

**Norme(s)** : NF/EN 585

### Détendeur débilite pour azote/CO<sub>2</sub>



Réf.: V216046-DD

Pour la détente de gaz industrie ou de gaz  
neutre - Manomètre protégé

**Norme(s)** : NF/EN 585

### Mano-détendeur pour oxygène



Réf.: V216014-MO

Détendeur débilite ou pression pour oxy-  
gène - Entrée mâle type S

**Norme(s)** : NF/EN 585

### Tube pour injecteur



Réf.: V216014-TP

Tube poreux filetage femelle GAS pour  
injecteur multi-fonction - Permet l'oxygéna-  
tion des vins par effet Venturi

**Matière(s)** : Inox 316L

**Taille(s)** : 100 mm, 10m

**Dimension(s)** : 1/4"

### Injecteur multi-fonction



Réf.: V216014-INM

Permet l'oxygénation des vins par effet  
Venturi - Manchon d'adaptation pour tube  
poreux 50 mm ou 100 mm

**Dimension(s)** : MACON Ø40, Ø50,  
Ø70

### Tromblon complet



Réf.: V216047-FL

Tromblon et flexible pour tromblon CO<sub>2</sub>

**Taille(s)** : 50 mm

**Dimension(s)** : 5, 10m

### Tromblon



Réf.: V216047-TR

Tromblon CO<sub>2</sub>

### Soupape de sécurité



Réf.: V216046-SO

Soupape de sécurité surpression-dépres-  
sion pour inertage sous gaz neutre - Dé-  
pression -5mB - Surpression 45mB

### Carbo diffuseur



Réf.: V216047-CD

Pour l'inertage et la diffusion de neige car-  
bonique à partir d'une bouteille de CO<sub>2</sub>  
équipée d'un tube plongeur

**Taille(s)** : 5m ou 10m

# AMÉLIORATION DU PROCESSUS DE VINIFICATION

Le maintien des températures, la qualité de la fermentation et l'oxygénation sont des éléments essentiels pour l'élaboration du vin et témoignent de sa qualité.

Découvrez une large gamme de générateurs d'azote et de groupes d'eau glacée dédiés à **toutes les étapes de l'élaboration du vin.**

## GÉNÉRATEURS D'AZOTE HAUTES PURETÉS JUSQU'À 99,999%

### SKIDAZOTE



Réf.: V218055-SK

**GAGNEZ  
DU  
TEMPS !**

#### SKID DE PRODUCTION D'AZOTE POUR APPLICATIONS VINICOLES

Raccordez simplement votre CENOSKID à une source d'air comprimé et produisez immédiatement votre azote sur site. Sa conception compacte permet une installation facile, même dans les espaces exigus, à moindre coût.

- Débit d'azote : 4 à 11 m<sup>3</sup>/h
- Pureté d'azote : 99,5% à 99,9%
- Raccordement électrique : 230 V
- Interface tactile communicante

### PROGENNEO



Réf.: V218055-PN

**GÉNÉREZ DE  
L'AZOTE DE QUALITÉ  
ALIMENTAIRE**

#### COMPACT, PLUG&PLAY, PARFAIT POUR LA PRODUCTION DE VIN

- Analyseur d'oxygène intégré + contrôleur de débit
- Compact : permet une installation dans des espaces trop exigus
- Utilisation intuitive
- 2 ans de garantie
- Retour sur investissement en moins de 24 mois
- Vannes à piston innovantes : réduisent les périodicités d'entretien et minimisent les temps d'arrêt
- Réduit l'empreinte carbone en éliminant l'apport en gaz dans votre installation

## POUR ALLER **PLUS LOIN** DANS LE **PROCESSUS DE VINIFICATION**



SÉCHEURS PAR  
RÉFRIGÉRATION  
GAMME SMAx-BLUE  
+FILTRATION

Réf.: V218055-SF



SÉCHEURS PAR  
ADSORPTION  
SANS CHALEUR  
GAMME PARSEC

Réf.: V218055-SA



ANALYSEUR O<sub>2</sub>  
COTRÔLE DU TAUX DE PURETÉ  
DE VOTRE INSTALLATION  
D'AZOTE

Réf.: V218055-AO



ÉPURATEURS  
DE CONDENSAT  
SÉPARATEURS  
HUILES/EAUX  
GAMME PURO ELITE  
Réf.: V218055-TC

Pour épurer les condensats et rejeter une eau épurée contenant un maximum de 10 ppm d'huile résiduel - Compatible avec tous lubrifiants (minéraux, synthétiques ou polyglycols) en provenance de tous types de purgeurs - Efficacité facilement contrôlée grâce à un indicateur de durée de vie résiduelle des médias filtrants

# PRODUCTION D'EAU GLACÉE ET D'AZOTE DANS LE PROCECUSS DE VINIFICATION

## LES GÉNÉRATEURS D'AZOTE

Ils représentent une solution pratique, fiable et permettent d'**avoir à disposition une réserve permanente de gaz prêt à l'emploi**. Beaucoup utilisés dans la viticulture afin de protéger les produits de l'oxydation et d'ainsi repousser la date limite de consommation (DLC), l'azote produit par les générateurs Partenair sélectionnés par Viniforce **répond à la norme FDA** (Food and Drug Administration).

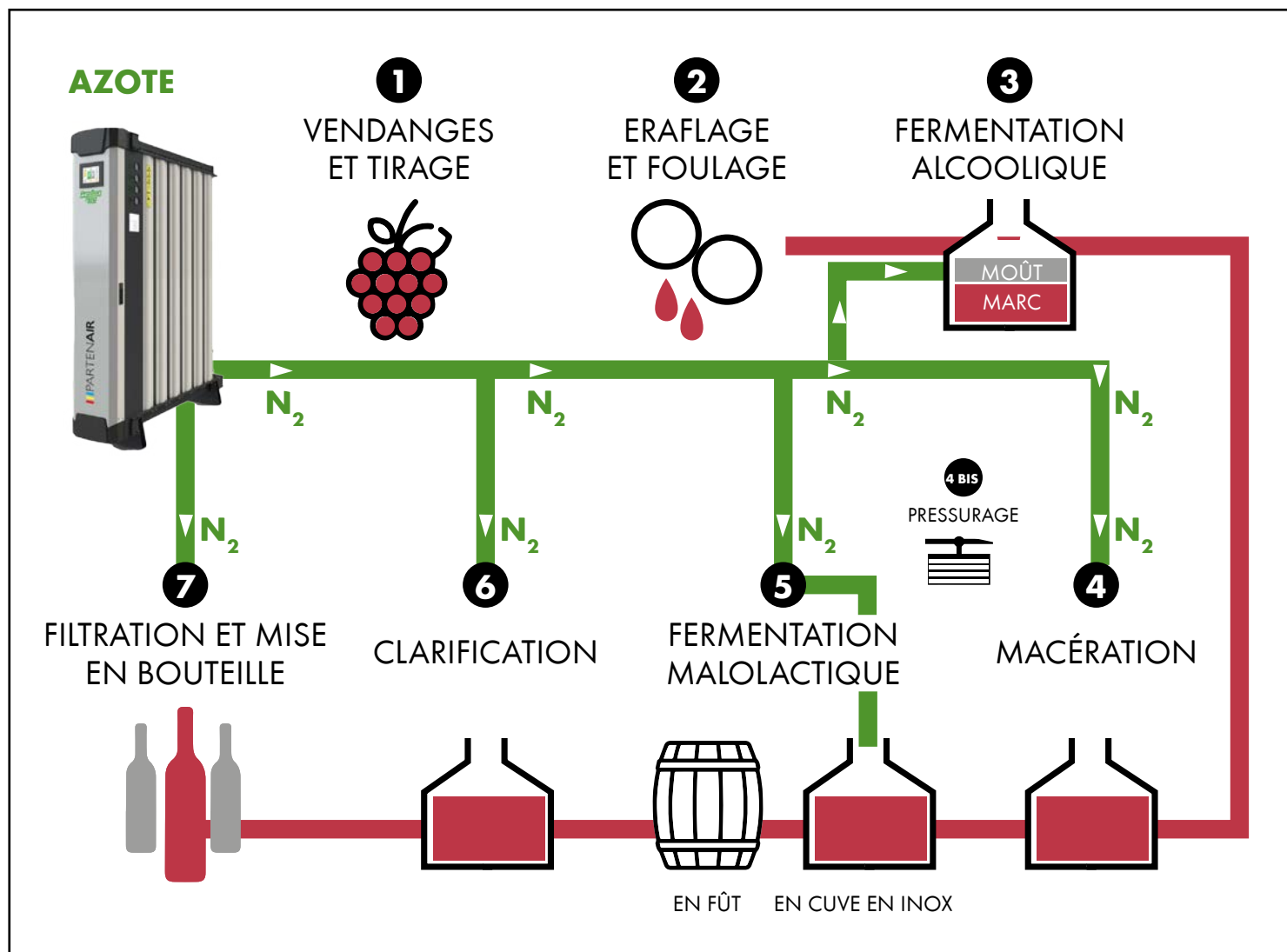

## DÉCOUVREZ LES PACKS SÈCHEURS + FILTRES WALKER SÉRIE PREMIUM



SÉCHAGE DE RÉSEAUX NON EXPOSÉS AU GEL  
GAMME SMAx-BLUE

Réf.: V218055-SF



FILTRATION ET SÉCHAGE DE RÉSEAUX NON EXPOSÉS AU GEL  
GAMME RDry-BLUE

Réf.: V218055-FR



FILTRATION ET SÉCHAGE DE RÉSEAUX NON EXPOSÉS AU GEL  
ISO 8573-1 2010  
GAMME ACT

Réf.: V218055-AC

POUR PLUS D'INFORMATIONS, CONTACTEZ VOTRE VENDEUR



## Matériel d'éclairage

### INDICE DE PROTECTION IP = protection contre les corps solides et liquides

1<sup>er</sup> chiffre = indice de protection contre la pénétration d'objets solides - 2<sup>nd</sup> chiffre = indice de protection contre la pénétration des liquides

1 <sup>er</sup> chiffre		2 <sup>nd</sup> chiffre	
Pas de protection	0	1	Protégé contre les gouttes d'eau (condensation)
Protégé contre les corps solides supérieurs à 50 mm	1	2	Protégé contre les chutes d'eau
Protégé contre les corps solides supérieurs à 12 cm	2	3	Protégé contre les chutes d'eau (jusqu'à 15° de la verticale)
Protégé contre les corps solides supérieurs à 2,5mm	3	4	Protégé contre les chutes d'eau (jusqu'à 60° de la verticale)
Protégé contre les corps solides supérieurs à 1 mm	4	5	Protégé contre les jets d'eau de toutes directions
Protégé contre les résidus de poussières	5	6	Protégé contre les jets d'eau de toutes directions à la lance
Totalement protégé contre les poussières	6	7	Protégé contre les vagues
		8	Protégé contre l'immersion temporaire (30mn à 1m)
			Protégé contre l'immersion permanente (60mn à plus d'1m)

### Frontale rechargeable



Réf. : V217049-LFL

Rechargeable, autonomie max : 30h - Tête de lampe inclinable - 4 modes d'éclairage + SOS + lumière arrière rouge - Portée : 100m - Câble de raccordement USB fourni

**Taille(s) :** 10.5x8.5x7cm

**Poids :** 0,16 kg

**Norme(s) :** CE - IP44

### Frontale premium



Réf. : V217049-FLP

2 modes d'activation : capteur infrarouge et manuel LED OSRAM - 4 modes d'éclairage + SOS + lumière arrière ou clignotement rouge - Focus réglable

**Norme(s) :** CE - IP44

### Projecteur anti-chocs



Réf. : V217049-PPR

Projecteur 1500 lumens - Résistant aux chocs et aux chutes jusqu'à 3m de hauteur 5 modes d'intensité d'éclairage - Câble USB + étui de rangement + batterie Li-Ion Li-Ion 3,7V / 5Ah

**Matière(s) :** Aluminium/Plastique

**Norme(s) :** CE - IP65

### Projecteur orientable



**nouveau**

Réf. : V217049-PL

Projecteur LED mobile rechargeable - Avec pince et rotule articulée pour un éclairage ciblé - Dispositif d'accrochage par pince Batterie Li-Ion + 1m de câble de chargement USB-type A/C

**Taille(s) :** 12.5x16x25cm

**Norme(s) :** CE - IP65

### Baladeuse filaire



Réf. : V217049-BF

Baladeuse 24V avec verrine - Poignée en caoutchouc - Douille à vis E27 - Puissance max 60W - 10 m de câble - Livrée avec sa prise 2 pôles

**Dimension(s) :** 10 m

**Norme(s) :** IP45

### Ampoule LED standard



Réf. : V217049-AS

E27 - Non garanti aux chocs, aux visages excessifs, à l'utilisation du voltage non adapté et à la projection d'eau

**Norme(s) :** CE



## Matériel d'éclairage

### Lampe rechargeable



**nouveau**



Réf. : V217049-LLR

LED COB très claire avec températures de couleur au choix : 2700K, 4500K et 6500K - Fonction dimmable - Socle de maintien orientable

**Norme(s) :** CE - IP54

### Lampe de poche PL200



Réf. : V217049-LD

Rechargeable 200lm - 4 modes d'éclairage + rouge clignotant  
Autonomie jusqu'à 12h - Durée de chargement : 2h - Câble de raccordement USB fourni - Socle aimanté

**Taille(s) :** 4.5x5.5x21.5cm

**Norme(s) :** CE - IP20

### Lampe de poche TL100F



**nouveau**



Réf. : V217049-TL

Alimentée par piles - Mise au point réglable en continu pour un éclairage ciblé ou étendu - Boîtier en aluminium avec clip de fixation

**Taille(s) :** 14.5x1.5x1.5cm

**Norme(s) :** CE - IP54

### Lampe de poche HL DB43



**nouveau**



Réf. : V217049-LPP

Avec 3 piles Micro/AAA/LR03 - Maniable, compacte et performante - Mode d'éclairage supplémentaire en frontal par 3 LED CREE - Orientable à 360° - Autonomie max : 24h

**Matière(s) :** Support en plastique avec aimant intégré

**Taille(s) :** 3.4x6.7x10cm

**Norme(s) :** CE - IP20

### Projecteur de chantier



**nouveau**



Réf. : V217049-PC

Projecteur de chantier LED portable 360° - Lumière non éblouissante 4 modes d'éclairage - 6 panneaux de Lampe LED repliables individuellement - 10m de câble - Interrupteur avec mémoire du dernier statut

**Taille(s) :** 40x25x48cm

**Poids :** 7,63 kg

**Norme(s) :** CE - IP44

### Trepied TS 300



**nouveau**



Réf. : V217049-TS

Pied télescopique pour projecteurs réglable jusqu'à 3m - Rangement pour le câble - Protection en caoutchouc antidérapante - Charge maximale : 20kg

**Matière(s) :** Acier thermolaqué

**Taille(s) :** 40x25x48cm

**Poids :** 7,63 kg

## Matériel électrique

### Fiche IP44 pour câble



Réf. : V217050-FE

Fiche étanche pour câble 3G1,5 - 3G2,5

**Norme(s) :** CE - IP44

### Prolongateur IP44 230V



Réf. : V217050-PC

Prolongateur avec clapet pour câble 3G1,5 - 3G2,5

**Norme(s) :** CE - IP44

### Fiche 24V 2P



Réf. : V217050-F24

Fiche brochage européen type P17 - CEE 17 - Fiche mâle 16A - 24V - 2P

**Poids :** 0,158 kg

**Norme(s) :** CE - IP44

### Prolongateur 24V 2P



Réf. : V217050-P24

Prolongateur brochage européen type P17 - CEE 17 - 16A - 24V - 2P

**Poids :** 0,198 kg

**Norme(s) :** CE - IP44

## Matériel électrique

### Fiche 220 V2P+T



Réf. : V217050-F2P

Fiche brochage européen type P17 - CEE 17 - Fiche mâle 16A ou 32 A - 250V - 2P+T

**Poids** : 0,126, 0,2 kg

**Norme(s)** : CE - IP44

### Prolongateur 220V 2P + T



Réf. : V217050-P2P

Prolongateur brochage européen type P17 - CEE 17 - 16A ou 32 A - 250V - 2P+T

**Poids** : 0,156, 0,25 kg

**Norme(s)** : CE - IP44

### Fiche 380V 3P+T



Réf. : V217050-F3P

Fiche brochage européen type P17 - CEE 17 - Fiche mâle 16A ou 32 A - 380V - 3 P+T

**Poids** : 0,148, 0,22 kg

**Norme(s)** : CE - IP44

### Prolongateur 380V 3P+T



Réf. : V217050-P3P

Prolongateur brochage européen type P17 - CEE 17 - 16A ou 32 A - 380V - 3 P+T

**Poids** : 0,184, 0,268 kg

**Norme(s)** : CE - IP44

### Fiche 380V 3P+T+N



Réf. : V217050-F3N

Fiche brochage européen type P17 - CEE 17 - Fiche mâle 16A ou 32 A - 380V - 3 P+N+T

**Poids** : 0,172, 0,254 kg

**Norme(s)** : CE - IP44

### Prolongateur 380V 3P+T+N



Réf. : V217050-P3N

Prolongateur brochage européen type P17 - CEE 17 - 16A ou 32 A - 380V - 3 P+N+T

**Poids** : 0,206, 0,304 kg

**Norme(s)** : CE - IP44

### Fiche 415V 3P+T+N



Réf. : V217050-F4N6

Fiche brochage européen type P17 - CEE 17 - Fiche mâle 63A - 415V - Avec pilote servant à éviter le flash électrique

**Poids** : 0,702 kg

**Norme(s)** : CE - IP67

### Prolongateur 415V 3P+T+N



Réf. : V217050-P4N6

Prolongateur brochage européen type P17 - CEE 17 - 63A - 415V - 3 P+N+T

**Poids** : 0,81 kg

**Norme(s)** : CE - IP67

### Fiche 415V 3P+T



Réf. : V217050-F4P6

Fiche brochage européen type P17 - CEE 17 - Fiche mâle 63A - 415V - Avec pilote servant à éviter le flash électrique

**Poids** : 0,692 kg

**Norme(s)** : CE - IP67

### Prolongateur 415V 3P+T



Réf. : V217050-P4P6

Prolongateur brochage européen type P17 - CEE 17 - 63A - 415V - 3 P+T

**Poids** : 0,8 kg

**Norme(s)** : CE - IP67

### Fiche 415V 3P+T



Réf. : V217050-F4P

Fiche indus 3 P+T 16A ou 32A - 415V - Triphasée

**Norme(s)** : CE - IP44

### Prolongateur 415V 3P+T



Réf. : V217050-P4P

Prolongateur indus 3 P+T - 16A ou 32A - 415V - Triphasée

**Norme(s)** : CE - IP44





## Matériel électrique

### Prolongateur 415V 3P+T+N

CE



Réf. : V217050-P4N

Prolongateur indus 3 P+N+T - 16A ou 32A - 415V - Triphasé

**Norme(s)** : CE - IP44

### Inverseur de phases 380V

CE



Réf. : V217050-F3I

Fiche brochage européen type P17 - CEE 17 - Fiche mâle 16A ou 32 A - Inverseur de phase - 380V - 3 P+T

**Poids** : 0,22, 0,148 kg

### Socle 24V mural 2P

CE



Réf. : V217050-S24

Socle mural brochage européen type P17 CEE 17 - 16A - 24V - 2P

**Poids** : 0,22 kg**Norme(s)** : CE - IP44

### Socle mural 220V 2P+T

CE



Réf. : V217050-S2P

Socle mural brochage européen type P17 CEE 17 - 16A ou 32 A - 250V - 2P+T

**Poids** : 0,256 kg**Norme(s)** : CE - IP44

### Socle mural 380V 3P+T

CE



Réf. : V217050-S3P

Socle mural brochage européen type P17 CEE 17 - 16A ou 32 A - 380V - 3 P+T

**Poids** : 0,264, 0,326 kg**Norme(s)** : CE - IP44

### Socle mural 380V 3P+T+N

CE



Réf. : V217050-S3N

Socle mural brochage européen type P17 - CEE 17 - 16A ou 32 A - 380V - 3 P+N+T

**Poids** : 0,29, 0,354 kg**Norme(s)** : CE - IP44

### Adaptateur 230V

CE



Réf. : V217050-A16

Adaptateur 16A 230V fiche CEE vers prise standard français

**Norme(s)** : CE - IP44

### Enrouleur de câble IP44

CE



Réf. : V217050-EC

Avec disjoncteur thermique - 4 prises 2P+T 16A/230V à clapets - Poignée de transport CABLEPILOT pour un guidage parfait du câble - Bascule des 2 côtés - Puissance maxi : 3500W câble déroulé, 1000W câble non déroulé

**Taille(s)** : 33m, 25m**Dimension(s)** : Ø290 mm**Norme(s)** : CE - IP44

### Talkie-Walkie T82 EXTREME

CE

**nouveau**

Réf. : V217050-TE

Étanche, il supporte les environnements rigoureux - Jusqu'à 10Km de portée - Nouvel écran masqué s'active lorsque vous en avez besoin - Bouton de couplage - Torche LED - Livré dans une mallette de transport - 500mW - Radios PMR446 - Sans licence - 16 canaux

**Dimension(s)** : 5.7 x 18.1 x 3.3 cm**Poids** : 0.197 kg**Norme(s)** : CE - IPX4

## Matériel de ventilation

### Ventilateur hélicoïde EVXP «CHAI»



Réf. : V217052-VE

Conçu pour assurer l'extraction ou l'insufflation de gaz, d'air propre ou peu poussiéreux - Assure des débits importants avec un encombrement réduit - Indispensable pour le décuvage

Appareil livré complet avec : Ventilateur hélicoïdal hélice 5 pales - Disjoncteur de protection moteur posé - Barre support - Moteur IP55, classe F, 50Hz, B35, 400V triphasé ou monophasé - Grille aspiration & refoulement

**Matière(s) :** Hélices en composite - Volute en acier galvanisé

**Taille(s) :** Ø 450 mm

**Dimension(s) :** 1000x500, 1000x550

**Norme(s) :** CE - Moteur IP55

**Débit air :** 4000m<sup>3</sup>/h

Type	Débit maxi m <sup>3</sup> /h	Puissance kW	Poids kg	A	B	C	D	E	F	G
EVXP 400	4000	0.25	17	500	475	1000	460	117	240	25
EVXP 450	5500	0.37	20	550	540	1000	540	117	240	25

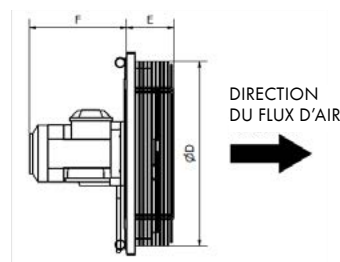
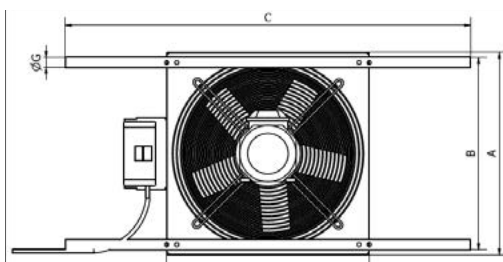

### Ventilateur centrifuge extracteur de CO<sub>2</sub>



Réf. : V217052-EX

Ventilateur centrifuge basse pression conçu pour assurer l'extraction d'air propre et de fumées - Livré avec disjoncteur de protection moteur posé, grille aspiration et refoulement - Moteur classe f, 50hz, B35, 400V triphasé - Température ambiante entre -20°C et +40°C - Température du fluide véhicule entre -20°C et +80°C maxi

**Norme(s) :** CE - IP55







## Lubrifiant



### UNE GAMME DE PRODUITS RÉPONDANT AUX EXIGENCES DES CONSTRUCTEURS

Une élaboration de produits en fonction des exigences constructeurs et réglementaires, avec la garantie d'une qualité de fabrication bénéficiant d'huile de base et d'additifs les plus performants.

- Graissage centralisé
- Liquide de refroidissement
- Graissage alimentaire
- Graissage mécanique
- Circuit hydraulique
- Huile moteur



- Fluide caloporteur
- Réducteurs

GRAISSE AÉROSOL

### TOPFOOD



NSF

Réf. : V217051-TF

Lubrifiant de longue durée, inodore, haute résistance aux variations de température  
Graisse blanche waterproof  
Contact alimentaire fortuit

**Norme(s) :** NSF H1

### DLP Food



NSF

Réf. : V217051-DF

Lubrifie et dégriffe les pièces mécaniques en laissant un film gras pour une protection efficace contre la corrosion et les grincements  
A base d'huile blanche  
Contact alimentaire fortuit

**Norme(s) :** NSF H1

### MECAFOOD EP220



NSF

Réf. : V217051-MF

Pour la lubrification de tous les organes mécaniques, situés à proximité des denrées alimentaires : réducteurs des chais  
Convient aussi pour les chaînes et tapis de convoyage

**Norme(s) :** NSF H1

### HYDROFOOD



NSF

Réf. : V217051-HF

Fluide hydraulique S46 HM46 pour la lubrification des organes mécaniques à proximité des denrées alimentaires

**Norme(s) :** NSF H1

### CRISTALUB WG2



NSF

Réf. : V217051-CE

Graisse blanche alimentaire  
Extrême Pression  
Qualité supérieure pour le graissage des machines présentes dans l'industrie agro-alimentaire

**Norme(s) :** NSF H1

### CRISTALUB EPOO



Réf. : V217051-CN

Graisse fluide multiservices  
Extrême Pression - Contacts fortuits avec les denrées alimentaires - Lubrification de paliers lisses, roulements, chaînes et graissage centralisé des équipements de récolte Résiste aux hautes températures et fortes charges

### SERVILAND LC



Réf. : V217051-SE

Graisse multi-fonctionnelle pouvant nécessiter des propriétés extrême pression : roulements, paliers lisses, articulations diverses, etc...

Adhésive à base de savon de lithium/calcium Adaptée pour tous les usages courants

### CRISTALUB W22



NSF

Réf. : V217051-CW

Huile minérale extrêmement raffinée de tendances paraffinique pour contact fortuit avec les produits alimentaires  
À base d'huiles blanches  
Codex et conformes à la pharmacopée européenne

**Norme(s) :** NSF H1

HUILE HYDRAULIQUE

GRAISSE

HUILE MINÉRALE

## Lubrifiant

### Pompe à graisse manuelle standard



Réf. : V217051-PG

Pompe à graisse manuelle - Pression de travail 450 Bars, agrafe 4 mors - Flexible Rilsan lg 300 mm, vis de purge - Système avec piston et loquet de bloquage

### Bâton pressoir alimentaire



Réf. : V217051-BA

Baton alimentaire pour le graissage de presse horizontale mécanique - Pour les presseoirs à vis - 3 modèles (petit, standard et grande taille)

**Norme(s)** : contact alimentaire

### Dégrippant alimentaire



Réf. : V217051-GAN

Lubrifiant avec une très faible tension superficielle - Garanti sans silicone et sans solvants chlorés - Compatible tous métaux et avec la plupart des élastomères, n'attaque pas les peintures - Pour les industries alimentaires Remise en état de tous organes bloqués - Déblocage rapide des pièces grippées par oxydation - Entretien, nettoyage de tous mécanismes - Découpage, poinçonnage et faible déformation sur l'acier et ses alliages

**Aérosol** : 650 ML

**Norme(s)** : NSF sur les exigences de la FDA catégorie H1, registration 135418

### Graisse biodégradable



Réf. : V217051-GB4

Graisse biodégradable multi-usage résistante à l'eau 400gr AGR100CA

### Aérosol huile de paraffine



Réf. : V217051-AHP

Lubrifiant polyvalent incolore pour les petits mécanismes à base d'huile minérale codex, incolore, inodore et sans saveur - Spécialement formulée pour le milieu alimentaire - Gaz propulseur ininflammable

**Norme(s)** : homologuée par les organismes européens InS et américains NSF pour un contact fortuit avec les aliments

### Huile de paraffine



Réf. : V217051-HP

Pour les industries alimentaires, la lubrification des machines - Compatibilité alimentaire directe ou indirecte Inertie chimique, inertie biologique - Caractère apolaire et hydrophobe - Effet émoullent - Caractère non tachant - Absence de coloration, d'odeur, de goût

**Norme(s)** : contact alimentaire



## Fixation

### Silicone alimentaire



Réf. : V217051-SA

Mastic silicone neutre alcoxy, à élasticité permanente, spécialement conçu pour le secteur alimentaire  
Stable aux UV - Dispose d'une excellente adhérence sur alu

**Norme(s)** : contact alimentaire  
**Tube** : 300ml

### Mastic alimentaire



Réf. : V217051-MAS

Translucide sur base acétique - Idéal pour le collage des joints de porte, de trappe et de plafond - Résistance à la traction 2,3 MPa

**Cartouche** : 90 ou 310 ml  
**Norme(s)** : contact alimentaire

### Fixation forte



Réf. : V217051-FFO

Adhésif de fixation des assemblages cylindriques particulièrement adapté aux cas d'emmanchements nécessitant une faible viscosité

**Flacon** : 50ml

### Fixation faible



Réf. : V217051-FFA

Pour l'assemblage de pièces à faible jeu/ faible serrage

**Température(s) d'utilisation** : 175°C  
**Flacon** : 50ml

### Joint silicone



Réf. : V217051-JS

Produit d'étanchéité silicone flexible polyvalent - Utilisable sur des pièces métalliques, plastiques et pièces peintes

**Tube** : 100 ml  
**Couleur(s)**: Bleu

### Frein filet



Réf. : V217051-FFA

Efficace sur tous éléments filetés métalliques - S'oppose au desserrage de pièces sous contraintes de vibrations

**Flacon** : 50ml



**Diabes en aluminium repliables**

**V219062-7P** 70 kg  
**V219062-10P** 100 kg



Roues  
pneumatiques

**Diabes en aluminium repliables**

Pour utilisation intensive  
**V219062-8P** 80 kg, roues TPE  
**V219062-12P** 125 kg, roues polyuréthane  
**V219062-25P** 250 kg, roues pneumatiques



**Diabes à bouteilles, 250 kg**

**V219062-20P** 1 ou 2 bouteilles  
Disponibles avec roues caoutchouc ou pneumatiques



Tablier  
droit

Tablier  
incurvé

**Diabes acier, bavette fixe et repliable 250 kg**

**V219062-25I** Tablier incurvé  
**V219062-25R** Tablier droit  
Disponibles avec roues caoutchouc, pneumatiques ou increvables



**Diabes acier, bavette fixe et repliable 350 kg équipés du brevet DBA**

**V219062-35** Le DBA permet de réduire l'effort de basculement de 50% - Disponibles avec roues caoutchouc, pneumatiques ou increvables



**Diabes dépalettiseurs 250 kg**

**V219062-25** Permet de palettiser ou dépalettiser une charge sans effort en laissant le diable au sol - Disponibles avec roues caoutchouc ou pneumatiques



**Transvaseur de jerricans de 20, 25 et 30 L**  
**V219062-TR**



**Diabes porte jerricans de 60 à 120 L**  
**V219062-PJ** Disponibles avec roues caoutchouc, pneumatiques ou increvables



**Diable universel pour tous types de fûts de 50 à 220 L**  
**V219062-UF**



**Diabes universels pour fûts métalliques et plastiques à rebord 220 L**  
**V219062-35F** Système d'accroche par levier à came  
Disponibles avec roues caoutchouc ou pneumatiques

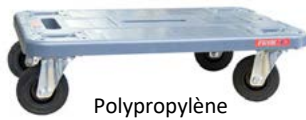

Polypropylène



Glissnot

### Plateaux roulants

**Glissnot** : très résistants, imputrescibles et antidérapants

**V219064-G21** 600 x 400 mm, 210 kg

**V219064-G35** 600 x 400 mm, 350 kg

**Polypropylène** : très résistants et antidérapants

**V219064-P21** 600 x 400 mm, 210 kg

**V219064-P35** 600 x 400 mm, 350 kg



### Chariots dossier repliable

**V219063-CR2** 740 x 480 mm, 200 kg

**V219063-CR3F** 920 x 610 mm, 300 kg

Plateau en tôle recouvert d'un épais tapis caoutchouc antidérapant et collé à chaud



### Chariot pliant Clax® 60 kg

**V219063-CP** plateau : 540 x 380 mm

Roues à bandage TPE non tachant

Une caisse incluse

**V219063-CP-S** Caisse supplémentaire



### Chariot dossier fixe 250 kg

**V219063-C2-F** 720 x 450 mm

Plateau en bois médium épaisseur 8 mm



### Chariot dossier fixe 400 kg

**V219063-C4-F** 1000 x 560 mm

Plateau en bois médium épaisseur 12 mm



### Servantes polyvalentes 200 kg

**V219063-S22** 935 x 435 mm, 2 plateaux

**V219063-S32** 935 x 435mm, 3 plateaux

Plateaux tôle à rebords



### Dessertes plateaux plastique 250 kg

**V219063-P6** 680 x 450 mm, 2 ou 3 plateaux

**V219063-P9** 915 x 520 mm, 2 ou 3 plateaux



### Servantes établi 500 kg, 2 plateaux

**V219063-S25-6** 1060 x 680 mm, plateaux bois médium

**V219063-S25-8** 1300 x 800 mm, plateaux bois médium

**V219063-S25-6Z** 1060 x 680 mm, plateaux tôle zinguée

**V219063-S25-8Z** 1300 x 800 mm, plateaux tôle zinguée



### Servantes grillagées verrouillables 500 kg

**V219063-SG7** 1000 x 700 mm

**V219063-SG8** 1200 x 800 mm

Etagères à commander séparément



VOUS  
AVEZ

BESOIN D'AIDE ?

CONTACTEZ-NOUS

POUR

BÉNÉFICIER

DE NOS CONSEILS

Pour toutes vos **demandes spécifiques**, nous pouvons vous accompagner dans le **développement de solutions sur-mesure**



## Diabale

### TYPES DE ROUES

**Stockman**  
The handling company



#### RG

Roue premium gonflable avec corps en PP haute densité et roulement à billes double étanchéité



#### RSB

Roue premium en caoutchouc élastique bleu non tâchant silencieux, avec corps en polyamide 6 et roulement à billes double étanchéité



#### RSN

Roue premium en caoutchouc élastique noir silencieux, avec corps en polyamide 6 et roulement à billes double étanchéité



#### RINC

Roue premium en mousse increvable non tâchante silencieuse, avec corps en PP haute densité et roulement à billes double étanchéité 6004 2RS



### Diabale télescopique pliable 80kg

CE



Réf. : V219062-8P

Extrêmement compact - Télescopique et pliable - Robuste - Roues haut de gamme - Poignée de préhension ergonomique «soft touch» - Ultra léger - Entièrement repliable - Peut se véhiculer en position repliée

**Matière(s)** : Aluminium

**Norme(s)** : CE

∅	Charge	
280x390x1020 mm	80kg	3,6

### Diabale télescopique pliable 200kg

CE



Réf. : V219062-DP

Extrêmement compact - Diabale télescopique et pliable - Roues haut de gamme - Poignées de préhension ergonomique "soft touch" - Peut se véhiculer en position repliée

**Matière(s)** : Aluminium

**Norme(s)** : CE

∅	Charge	
610x600x1280	200kg	11

### Diabale porte-bouteille 200kg



Réf. : V219062-20B

Diabale porte-bouteille professionnel pour atelier - Souvent employé dans le cadre de poste d'emballage  
Roues caoutchouc : pour les sols lisses, en intérieur - Roues pneumatiques : pour les sols accidentés, en extérieur

**Matière(s)** : Acier

∅	Charge	
660x600x1360 mm	200kg	17
700x700x1380 mm	200kg	46

### Diabale bavette fixe 250kg

CE



Réf. : V219062-DA

Maniable et robuste - Tube ∅ 25 mm pour le transport de charge cylindrique - Poignées TPR avec garde brevetées - Longueur bavette : 450 mm - Roues premium de grand diamètre à roulements à billes double étanchéité - Tablier incurvé pour faciliter le transport de charges cylindriques lourdes (250 kg) - Disponible en 4 types de roues

**Matière(s)** : Acier

**Norme(s)** : CE

∅	Charge	
500x430x1100 mm	250kg	12
500x430x1100 mm	250kg	12
500x430x1100 mm	250kg	12
500x430x1100 mm	250kg	12





## Diabale

### Diabale chariot 2en1 - 3 positions 250/350kg

CE



Réf. : V219062-35T

Diabale chariot 3 positions - Pelle rabattable - Roues gonflables sur jantes plastique haute densité, montées sur roulement double étanchéité

**Matière(s) :** Aluminium

**Norme(s) :** CE

Ø	Charge	
Chariot : 1465x527x957 mm	Chariot : 250kg -	16
Diabale : 470x527x1303 mm	Diabale : 350kg	

### Diabale porte-fût à basculement assisté 500kg

CE



Réf. : V219062-50F

Diabale «porte fût» pour le déplacement ou soutirage de tonneaux, fûts plastiques ou métalliques - Permet de palettiser et dépalettiser - Effort réduit de plus de 60% grâce au système de basculement assisté

Peinture martelée anti-rayure - Livré avec sangle

**Matière(s) :** Aluminium

**Norme(s) :** CE

Ø	Charge	
583x673x1610 mm	500kg	30

## Chariot et servante

### Chariot dossier et poignée repliable

CE



**nouveau**



Réf. : V219063-CR

Dossier et poignée repliable : très pratique pour le rangement et le transport - Structure et plateau renforcés en acier laqué avec revêtement antidérapant - Bande de protection non marquante - Coins arrondis - Equipé de 4 roues à bandage caoutchouc non marquant dont 2 pivotantes - Charnières de protection anti-pincement

**Matière(s) :** Acier

**Norme(s) :** CE

Ø	Charge	
725x465x810 mm	150kg	8
910x604x855 mm	300kg	17
900x600x1030 mm	500kg	21

### Servante dossier et poignée repliable 250kg

CE



Réf. : V219063-SP

Dossier et poignée repliable : très pratique pour le rangement et le transport - Structure et plateau renforcés en acier laqué avec revêtement antidérapant - Bande de protection non marquante - Coins arrondis - Equipé de 4 roues à bandage caoutchouc non marquant dont 2 pivotantes - Charnières de protection anti-pincement

**Matière(s) :** montant en aluminium extrudé - Plateaux en polypropylène et fibre de verre

**Norme(s) :** CE

Ø	Charge	
1100x520x950 mm	250kg	12

## Transpalette

### Transpalette manuel hautes levées 1T

CE



Réf. : V219065-MH

Pratique, robuste et performant - 2 stabilisateurs latéraux  
Pompe hydraulique monocylindre - Pédale de descente -  
Châssis renforcé

**Norme(s) :** CE

∅	Charge	
Fourche : 800x160 mm Hauteur élévation : 500 mm	1000kg	84

### Transpalette électrique EDGE 1,5T

CE



Réf. : V219065-EE

Pour transport de charges - Combinaison parfaite entre la  
compacité d'un transpalette manuel et l'efficace d'un trans-  
palette électrique - Alimenté par une batterie lithium-ion in-  
terchangeable - Timon ergonomique et intelligent - Châssis  
robuste au design innovant - Maintenance facile

**Couleur(s) :** Personnalisable - en option

**Norme(s) :** CE

Charge	Motorisation
1500kg	Electrique

### Transpalette peseur 2T

CE



Réf. : V219065-PE

Système mobile de pesage (précision +/- 0.1% à 2T) - Equi-  
pé de 4 capteurs d'une tonne ce qui assure une grande  
robustesse - Timon ergonomique - Corps de pompe galva-  
nisé - Roues directrices bougies polyuréthane - Equipé de 4  
capteurs en aluminium IP 67 - Affichage par palier de 500g -  
Clavier numérique étanche - Alimentation par batterie 6V  
4 Ah - Pompe Quicklift - Livré avec chargeur

**Couleur(s) :** Rouge

**Norme(s) :** CE

∅	Charge	
Fourches 1150x540 mm Hauteur élévation : 200 mm	2000kg	94

### Transpalette manuel Premium 2,5T

CE



Réf. : V219065-MP

Châssis tôle de 3 mm - Roue directrice de Ø200 mm - Roule-  
ments étanches 6204 2RS - Rotation de timon 200° - Galets  
entrée sortie de série - Garantie 5 ans le châssis et 3 ans la  
pompe

**Couleur(s) :** Bleu, Gris, Jaune, Orange, Rouge, Vert

**Norme(s) :** CE

∅	Charge	
Fourches 1150x540 mm Hauteur élévation : 200 mm	2500kg	74







## Gerbeur

### Gerbeur manuel 400 kg

CE



**nouveau**

Réf. : V219067-GM



Equipé d'un plateau amovible - Léger et compact, il se transporte très facilement dans un véhicule - Commande de levée par pédale à levée rapide - Deux roues fixes et deux pivotantes avec frein de parking - Hauteur d'élévation jusqu'à 1,7 m - Fourches réglables

**Matière(s) :** Acier

**Norme(s) :** CE

∅	Charge	
1040x590x1410	400kg	81
1040x590x1710	400kg	85
1085x580x1925	400kg	92

### Gerbeur manuel 1T

CE



**nouveau**

Réf. : V219067-M100



Equipé de série de roues et galets polyamides afin de faciliter son déplacement - Poignée : 3 positions - Vitesse de descente progressive ou rapide - Frein parking

**Norme(s) :** CE

∅	Charge	
1600 mm	1000kg	210
2500 mm	1000kg	290
3000 mm	1000kg	310

### Gerbeur électrique lithium levée initiale 1,2T

CE



**nouveau**

Réf. : V219067-GLI



Avec mât poutre «smart view» pour voir jusqu'à 60% de la longueur des fourches - Parfait pour les applications légères à modérées - 5 hauteurs de mât de 1600 à 3600 mm Longueur hors tout : 1710 mm - Batteries lithium à charge rapide avec chargeur intégré 25 Ah - Carte d'accès RFID - Timon ergonomique et intelligent équipé d'un vérin à gaz de série, manipulable en position verticale

**Matière(s) :** Acier

**Norme(s) :** CE

∅	Charge	
1600 mm	1200kg	555
2600 mm	1200kg	630
2900 mm	1200kg	642
3200 mm	1200kg	654
3600 mm	1200kg	670



FABRICANT D'OUTILS DE QUALITÉ

SAVOIR-FAIRE  
EXPERTISE

PROXIMITÉ

TECHNICITÉ



[www.kstools.fr](http://www.kstools.fr)



## Equipement d'atelier

### Clé à ergot



Réf. : V218053-CE

Ergot articulé - Pour écrous à encoches latérales - Existe en plusieurs tailles

**Matière(s)** : Acier chrome Vanadium extra-fin

**Dimension(s)** : 50-80 mm

**Norme(s)** : DIN 1810A

### Clé mixte ULTIMATE®



Réf. : V218053-CL

Clé mixte de 3,2 à 50 mm - Disponible en jeu de 5 ou 10 clés métriques ou à cliquets

**Matière(s)** : Chrome Vanadium

**Norme(s)** : DIN 3113 Form A / ISO 3318 / ISO 7738

### Clé mixte à cliquet



Réf. : V218053-CR

Clé mixte à cliquet réversible GEARplus - Angle de fourche 15° - Œil incliné à 150° - Cliquet réversible 72 dents - Plusieurs modèles disponibles

**Matière(s)** : Acier chrome Vanadium extra-fin

**Norme(s)** : DIN 3113/ISO 3318/ISO 7738

### Clé à molette



Réf. : V218053-CM

Angle de fourche 15° - Graduation millimétrique

De 250 mm, 350 mm et 375 mm - De 10" à 15"

**Matière(s)** : Chrome Vanadium

**Norme(s)** : DIN 3117 A

### Clé à pipe débouchée



Réf. : V218053-CP

Clé à pipe débouchée 6 pans - Disponible en jeu de 10 ou 16 clés - Tête soudée à 90°

**Matière(s)** : Chrome Vanadium

**Dimension(s)** : de 6 à 38 mm

### Clé GEARplus®



Réf. : V218053-CG

Clé 4 en 1 polygonale - 1 clé = 4 tailles - Cliquet réversible 72 dents 21 pans

**Dimension(s)** : de 8x10-12x13 mm à 30x36-32x34 mm

### Cric 10/32T



Réf. : V218055-CH

Capacité de 10 à 32T - Bouteille hydraulique - Soupape de surcharge - Levier emboîtable - Rallonge de levier (jusqu'à 20T) - Hauteurs de levage de 242 à 465 mm selon modèles

**Matière(s)** : Acier

### Etau à mors parallèles



Réf. : V218055-ET

Etau à mors parallèles interchangeables - Mors à tube inclus - Ouverture vers l'avant - Mors, enclume et partie coulissante polis - Base tournante

**Matière(s)** : Acier

**Dimension(s)** : 100, 125, 150, 200 mm

### Mètre ruban 8m



Réf. : V218055-MR

Avec blocage - Précision de mesure selon Normes Européennes Classe II - Sangle de transport et boîtier ABS -

**Matière(s)** : Acier, traitement nylon anti-usure

### Chandelle à crémaillère



Réf. : V218055-CC

Livrée par paire - Embase soudée - Pied renforcé - Poignées de transport

**Matière(s)** : Acier

## Equipement d'atelier

### Cliquet ULTIMATE®



Réf. : V218054-CL

Cliquet extra plat 72 dents 1/2" ou 1/4"  
Carré d'entraînement avec bille de maintien et inverseur - Système d'éjection des douilles - Poignée ergonomique

**Matière(s)** : Chrome Vanadium

**Norme(s)** : DIN 3122 / ISO 3315 -  
DIN 3120 / ISO 1174

### Compact ULTIMATE®



**nouveau**

Réf. : V218055-CD

Coffret ultra-compact (600g) bi-matière avec coins renforcés est composé de 27 pièces

**Taille(s)** : 27 pièces

**Dimension(s)** : 1/4"

**Poids** : 0.600 kg

### Maintenance ULTIMATE®



Réf. : V218055-CM

Utilisation sur chantier ou atelier

**Matière(s)** : Acier ou chrome Vanadium

**Taille(s)** : 131 pièces

**Poids** : 13 kg

### Douilles ULTIMATE®



Réf. : V218054-CO

Coffret bi-matière avec coins renforcés, composé de 44 à 151 outils ULTIMATE® selon modèle

**Matière(s)** : finition chromée satinée

### Coffret douilles



Réf. : V218054-CD

Douilles 6 pans métriques et accessoires

**Matière(s)** : Chrome Vanadium

**Taille(s)** : 21 pièces

**Poids** : 14,5 kg

### Jeu de chasse goupille



Réf. : V218056-JE

Corps rond - Présentoir métallique

**Matière(s)** : Chrome Vanadium, finition brunie

**Dimension(s)** : 3-4-5-6-8 mm

### Marteau Rivoir



Réf. : V218056-MA

Manche hickory - Extrémités polies et angles arrondis - Emmanchement sécurité avec coin métal rond et résine

**Dimension(s)** : 665x725x1105 mm

### Massette



Réf. : V218056-MM

Manche tri-matière 1,5kg - Extrémités polies et angles arrondis - Emmanchement sécurité avec résine

**Matière(s)** : Acier

**Dimension(s)** : 280 mm

**Norme(s)** : DIN 6475

### Coupleur mâle



Réf. : V218055-CRM

**Matière(s)** : composite

**Taille(s)** : 39 mm

**Dimension(s)** : 1/4"

### Coupleur femelle



Réf. : V218055-CRF

**Matière(s)** : composite

**Taille(s)** : 41 mm

**Dimension(s)** : 1/4"

### Coupleur cannelé



Réf. : V218055-CRC

**Matière(s)** : composite

**Taille(s)** : 58 mm

**Dimension(s)** : Ø6 mm

### Embout mâle



Réf. : V218055-ECM

Pour coupleur rapide mâle

**Taille(s)** : 33 mm

**Dimension(s)** : 1/4"

### Embout femelle



Réf. : V218055-ECF

Pour coupleur rapide femelle

**Taille(s)** : 33 mm

**Dimension(s)** : 1/4"

### Embout cannelé



Réf. : V218055-ECC

Pour coupleur rapide cannelé

**Taille(s)** : 48 mm

**Dimension(s)** : Ø6 mm





## Equipement d'atelier

### Pince à bec demi-rond coudé

Réf. : V218057-PDC



Pince bec demi-rond coudé à 45° - Mâchoires dentées avec partie coupante - Poignée bi-matière - HRC 58 ± 3

**Matière(s)** : Chrome Vanadium

**Dimension(s)** : 165 mm

**Norme(s)** : DIN / ISO 5745

### Pincettes à bec demi-rond droit

Réf. : V218057-PD



Pince bec demi-rond - Mâchoires dentées avec partie coupante - Poignée bi-matières - HRC 58 ± 3

**Matière(s)** : Chrome Vanadium

**Dimension(s)** : 165 mm

**Norme(s)** : DIN / ISO 5745

### Pince à bec plat

Réf. : V218057-PB



Pince bec plat - Mâchoires dentées avec partie coupante - Poignée bi-matières - HRC 58 ± 3

**Matière(s)** : Chrome Vanadium

**Dimension(s)** : 165 mm

**Norme(s)** : DIN / ISO 5745

### Pince à Circlips®

Réf. : V218057-PI



Pince HRC 43 + / - 3 - Ouverture automatique - Poignées gainées de PVC

**Matière(s)** : Chrome Vanadium

**Dimension(s)** : 160 mm, 165 mm, 175 mm

**Norme(s)** : DIN 5256

### Pince coupante de cote

Réf. : V218057-PC



Pince coupante de cote - HRC 58 + / - 3, tranchant HRC 60 + / - 3 - Poignée bi-matières

**Matière(s)** : Chrome Vanadium

**Dimension(s)** : 165 mm

**Norme(s)** : DIN / ISO 5749

### Pince coupante frontale

Réf. : V218057-PF



Pince coupante frontale pour fil Ø1,6 mm - HRC 58 + / - 3, tranchant HRC 60 + / - 3 - Poignée bi-matières

**Matière(s)** : Chrome Vanadium

**Dimension(s)** : 165 mm

**Norme(s)** : DIN / ISO 5749

### Pince étau bec court

Réf. : V218057-PE7



Pince à ressort de rappel sur le levier de déverrouillage - Ouverture / fermeture facile - Réglage d'ouverture par molette - Mâchoires dentées en acier forgé

**Matière(s)** : Chrome Vanadium

**Taille(s)** : 9", 10"

**Dimension(s)** : 665x725x1105 mm

### Pince multiprise

Réf. : V218057-PM



Pince mors dentés - Crémaillère 6 - 7 positions

Système anti pince-doigts - Mâchoires bisautées et bec poli

**Matière(s)** : Chrome Vanadium

**Norme(s)** : DIN 8976

### Pince universelle

Réf. : V218057-PU



Pince HRC 58 ± 3 - Mâchoires dentées avec partie coupante - Poignée bi-matières

**Matière(s)** : Chrome Vanadium

**Dimension(s)** : 165 mm

**Norme(s)** : DIN / ISO 5746

### Tenaille russe

Réf. : V218057-TE



Tenaille HRC 55 +/- 3 - Bec poli

**Matière(s)** : Chrome Vanadium

**Taille(s)** : 10"

**Norme(s)** : DIN / ISO 9242

## Equipement d'atelier

### Cutter



Réf. : V218058-CU

Cutter à système de blocage - Pour droitier  
Anneau de fixation - lame sécable épaisseur 0,5 mm - Intérieur coulissant en acier

**Matière(s)** : Corps en matière plastique  
Poignée bi-composant

**Dimension(s)** : lame 18 x 100 mm

### Monture de scie



Réf. : V218058-MO

Structure bi-matière anti-dérapante pour une parfaite prise en main - Changement de lame rapide, avec ouverture et serrage rapide - 2 positions de lame : 45° ou 90°  
Livrée avec une lame HSS bi-métal 10 dents

**Dimension(s)** : 665x725x1105 mm

### Jeu 6 tournevis ULTIMATE®



Réf. : V218060-JT

Manche tri-matière  
Résistant aux produits chimiques

**Dimension(s)** : 665x725x1105 mm

### Mallette organisateur



**nouveau**



Réf. : V218059-MO

Couvercle transparent robuste avec encoches pour maintenir les inserts pour boîte SCM en place

**Dimension(s)** : 390x600x110 mm

### Caisse à outils



Réf. : V218059-CA

Articulations rivetées - Grande dépliabilité des compartiments - Grande stabilité  
Bords doublement pliés - Fermeture par cadenas - Thermolaquage rouge  
Tôle d'acier galvanisée par électrolyse

**Taille(s)** : 420 ou 550 mm

**Dimension(s)** : 440x260x330 mm

**Poids** : 5,6 kg

### Sac à bandoulière



Réf. : V218059-SB

Sac pour ranger et transporter outils et accessoires - Poignée de transport renforcée  
Sangle à coussin - Fermeture par rabat à Velcro - Nombreuses poches - Soute rigide

**Matière(s)** : Tissu ultra-résistant

**Dimension(s)** : 665x725x1105 mm

### Trolley chariot roulant



Réf. : V218059-TB

Trolley pour caisse de transport SCM  
Poignée télescopique - Roues robustes avec revêtement caoutchouc - Excellente maniabilité

**Taille(s)** : Capacité 50 litres

**Dimension(s)** : 440x260x330 mm

### Chariot à roulettes



**nouveau**



Réf. : V218059-CH

Chariot - Pour boîtes SCM - Très bonne maniabilité : 2 roues robustes Ø180 mm + 2 roues directionnelles avec frein

**Dimension(s)** : 585x510 mm

**Poids** : 18 kg

### Servante RACING 5 tiroirs



Réf. : V218059-SE

Ouverture totale des tiroirs - Plan de travail avec tapis en mousse - Glissières à roulements à billes - Système de fermeture centralisé par serrure - 4 roues robustes Ø125 mm dont 2 directionnelles avec frein  
Existe aussi en 6 et 7 tiroirs

**Dimension(s)** : Servante : 665x725x1105 mm - Tiroirs : 3 x H 55 x L 565 x P 405 - 1 x H 130 x L 565 x P 405 - 1 x H 280 x L 565 x P 405

**Poids** : 45 kg





## Equipement d'atelier

### Jeu 8 clés TORX®



Réf. : V218060-JC



Clés mâles longues - Idéales pour vis difficilement accessibles  
Poignée double fonction (support et poignée)

**Matière(s)** : Acier trempé

**Taille(s)** : 665x725x1105 mm

**Dimension(s)** : 2 à 10 mm, T10 à T50

### Compresseur sur cuve 50l



Réf. : V218055-C5



Compresseur coaxial destiné aux petits travaux de bricolage ne nécessitant pas de débits d'air importants - Moteur électrique avec protection thermique - Pressostat avec manomètre - Taux de charge idéal : inférieur ou égal à 50% - Livré avec deux manomètres (cuve et pression de travail) - 2 sorties d'air régulées 1/4" - Motorisation 2CV

**Matière(s)** : têtes de compression avec des cylindres en fonte

Ø		Débit air
770x310x650 mm	8bars	70 l/min

## Sanitaire et chauffage

### Clé serre-tube



Réf. : V218061-CL

Type Stillson - Version lourde - Bec poli - Réglage continu - Forcée

**Dimension(s)** : 14"x350 mm, 18"x450 mm



### Coupe-tube à cliquets



**nouveau**

Réf. : V218061-CT

2 roulettes de guidage - Profondeur de coupe maximum 3 mm - Idéalement conçu pour les endroits exigus - Mécanisme à cliquet très robuste - Poignée à visser

**Matière(s)** : Coupe-tube en plastique - Cliquet en acier

**Taille(s)** : 180 mm

**Dimension(s)** : Ø12 à 35 mm







# EQUIPEMENT DE PROTECTION INDIVIDUELLE



<b>PROTECTION DU CORPS .....</b>	<b>98</b>
<b>PROTECTION PHYTOSANITAIRE.....</b>	<b>113</b>

# PROTECTION DU CORPS

## Premiers secours

### Trousse de secours



Réf. : V322080-VTV

Nécessaire de survie/premiers secours souple - Dispose du minimum pour effectuer des interventions rapides et efficaces sur les petites blessures du quotidien - contient 17 éléments

**Conforme aux spécifications MSA : la trousse de secours est obligatoire sur tous les lieux de travail**

**Matière(s) :** Nylon

**Dimension(s) :** 110x175x60cm

## Protection oculaire

### Lunettes ADAPT



**nouveau**

Réf. : V322079-LAD

Adaptées aux masques respiratoires - Lèvre d'étanchéité souple - Oculaire haute technologie - Anti-buée - Anti-rayure

**Norme(s) :** (EU) 2016/425 - Verres EN 166:2001 - Anti UV EN 170:2002



### Masque Excela



Réf. : V322079-LE

Champs de vision panoramique - Anti-buée - Anti-rayure - Ventilation indirecte - Protection contre les UV

**Matière(s) :** Polycarbonate

**Norme(s) :** EN166



### Station murale lave-œil



Réf. : V322079-SM

Pour le soin des yeux, adaptée pour les endroits poussiéreux, avec miroir et fixation murale - Peut accueillir une solution saline + pH neutre ou 2 de chaque

### Lave-œil



Réf. : V322079-RS

Solution ophtalmique saline NaCl à 0,9% à usage unique pour le rinçage des yeux en cas de poussières ou autres particules solides - Céillère ergonomique, hygiénique

**Dimension(s) :** 200ml ou 500ml

**Couleur(s) :** Vert

### Rince-œil



Réf. : V322079-RT

Solution tampon Phosphate à 4,9%, à usage unique : neutralise immédiatement les acides ou les bases - Céillère ergonomique, hygiénique

**Dimension(s) :** 200ml

**Couleur(s) :** Bleu

## Protection auditive

### Casque antibruit connecté

**nouveau**



**COMMUNIQUEZ EN TOUTE SÉCURITÉ !**



**TECHNOLOGIE «SMART»**  
MODULATION DE L'ATTÉNUATION SONORE

**SNR 29dB**

Réf.: V322077-CA

Protection sonore 29 dB (SNR) BLUETOOTH 5.0 - Équipé d'un microphone pour passer des appels téléphoniques - Technologie «SMART» pour supprimer les bruits forts et amplifier les sons de faible niveau par molette - Entrée AUX - Hauteur ajustable

### Casque antibruit M4



### Casque antibruit M5



**SNR 30dB**

Réf. : V322077-M4

Protection sonore 30 dB (SNR) - Confort et légèreté - Finition haute brillance - Empêche la saleté d'adhérer - Coussinets remplaçables

**Norme(s) :** EN352-1:2002 - CE

**SNR 34dB**

Réf. : V322077-M5

Protection sonore 34 dB (SNR) - Léger et flexible avec serre-tête - Coussins d'air cloisonnés pour un haut niveau de confort 100% PVC-Free

**Norme(s) :** EN352-1:2002 - CE



# L'Art de la Protection Respiratoire

Les combinaisons parfaites sur  
la protection respiratoire dans  
l'environnement vinicole !

- ◆ Très facile à utiliser, changement de filtre simple, très léger et confortable, grand champ de vision
- ◆ Raccord de filtre Easylock® : pas d'adaptateur, pas de pièces de rechange!
- ◆ Demi-masques Série 7000 en TPE ou en Silicone
- ◆ Masques complets Série 9000 avec oculaire panoramique



Découvrez nos « ReadyPacks »  
pré-assemblés !

7000 Taille M, A2P3  
7000 Taille M, ABEK1P3  
9000 Taille M, ABEK1P3  
Et plus encore ...



## Traitement Phytosanitaire A2P3 Cave/Chai ABEK1P3

Niveau de protection	Couleur	Polluants	Limite d'utilisation maximale
A2	■	Gaz et vapeurs organiques, point d'ébullition > 65°	50 x VL [demi-masque] 400 x VL [masque complet] ou 5000 ppm, la plus petite des 2
A1B1E1K1	■ ■ ■ ■	Gaz et vapeurs organiques, point d'ébullition > 65° + gaz et vapeurs inorganiques, gaz acides, ammoniac	50 x VL [demi-masque] 400 x VL [masque complet] ou 1000 ppm, la plus petite des 2
P3	■	Poussières, fumées, brouillards dont la phase liquide est l'eau ou l'huile, nocives et cancérigènes	48 [demi-masque] 400 [masque complet]

## Protection des mains



### ROSTAING

### Travaux d'entretien et de taille

#### CANADA Manutention de demi-saison CE

Réf.: V322081-CD  
Manutention de demi-saison - Douceur extrême sur la peau - Excellent grip grâce aux picots - Dragonne pour ne pas perdre son gant



**Taille(s)**: 6 à 11  
**Matière(s)**: Acrylique / Nitrile



#### RAMEAU Plantation et taille CE

Réf.: V322081-RI  
Travaux de demi-saison et taille - Renfort anti-fatigue pour prise en main du sécateur - Fermeture qui s'ajuste au poignet  
Tissu anti-griffure



**Taille(s)**: 8 à 10  
**Matière(s)**: Cuir pleine fleur de bovin



#### CLOTURE Gros travaux épineux

Réf.: V322081-GC  
Pose de barbelé et travaux de coupe  
Résiste à la perforation  
Confortable, souple, étanche, respirant et anti-griffure



**Taille(s)**: 8 à 11  
**Matière(s)**: Cuir pleine fleur de bovin



#### SARMENT Taille & travaux demi-saison CE

Réf.: V322081-SM  
Taille intensive et tirage de bois  
Plus durable: renfort ergonomique sur 1ère zone d'usure - Bonne prise en main  
Adapté au milieu frais et humide



**Taille(s)**: 7 à 10  
**Matière(s)**: Acrylique / Nitrile

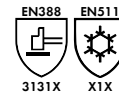

#### SEQUOIA Plantation CE

Réf.: V322081-SQ  
Désherbage et plantation - Dos déperlant, respirant et anti-griffure - Cuir hydrofuge qui ne durcit pas après séchage



**Taille(s)**: 7 à 12  
**Matière(s)**: Cuir pleine fleur de bovin



#### STRONGER Gros travaux coupants CE

Réf.: V322081-SG  
Opérations de palissage - Excellente résistance à la coupure (niveau E/F) - Paume renforcée en croûte de cuir - Grip en milieu huileux et humide



**Taille(s)**: 8 à 11  
**Matière(s)**: Polyéthylène / Polyuréthane



### COMPRENDRE LES RÉSISTANCES MÉCANIQUE / FROID



#### EN 388 PROTECTION CONTRE LES RISQUES MÉCANIQUES

Publication 2016 avec amendement A1 de 2018  
La norme définit les exigences, méthodes d'essais, marquage et information à fournir concernant les gants de protection contre les différents risques.

- A** Résistance à l'abrasion (sur 4 niveaux 1 à 4)
- B** Résistance à la coupure (sur 5 niveaux 1 à 5)
- C** Résistance à la déchirure (sur 4 niveaux 1 à 4)
- D** Résistance à la perforation (sur 4 niveaux 1 à 4)
- E** Résistance à la coupure selon l'ISO 13997 (sur 6 niveaux A à F)
- F** Protection contre les chocs (essai facultatif sur 1 niveau identifié par P, en cas de satisfaction  $\leq 7$  kN)



#### EN 511 PROTECTION CONTRE LE FROID

Cette norme définit les exigences et les méthodes d'essais des gants offrant une protection contre le froid transmis par convection ou conduction jusqu'à -50°C.

- A** Froid convectif (Niveau 0 à 4)
- B** Froid de contact (Niveau 0 à 4)
- C** Étanchéité de l'eau (Niveau 0 = gant non étanche ou 1 = gant étanche)



## Protection des mains



**ROSTAING**

### Travaux mécaniques

#### DURANIT-ULTRA anti-coupure

Réf.: V322081-DC

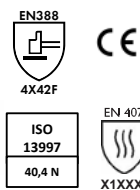

Protection anti-coupure (niveau F) 3 X plus durable - Parfaitement adapté pour la manipulation de pièces très coupantes en milieu sec et huileux - Compatible à l'utilisation d'écrans tactiles

**Taille(s)** : 6 à 12

**Matière(s)** : Maille HPPE/Nitrile

#### WINTERPRO Milieu froid



Réf.: V322081-WI



Travaux d'hiver en milieu froid (jusqu'à -10°C) - Bon grip pour un excellent maintien des outils - Protection intégrale de la main

**Taille(s)** : 7 à 11

**Matière(s)** : Polyamide/Nitrile

#### MAXIPRO Travaux abrasifs



Réf.: V322081-MP



Travaux abrasifs - Résistant à l'eau et aux graisses - Excellent grip - Protection intégrale de la main

**Taille(s)** : 8 à 11

**Matière(s)** : Polyamide/Nitrile

### Travaux de lessivage et chimique

#### GASPRO Lessivage



Réf.: V322081-GS

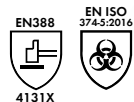

Lessivage et préparation aux traitements de cultures - Sans latex

Bon grip en milieu gras ou humide

Protection de l'avant-bras (35 cm)

**Taille(s)** : 9 à 10

**Matière(s)** : PVC/support polyamide

#### GRIPRO Manutention



Réf.: V322081-GP



Travaux de manutention

Étanche en paume

Résistance à la perforation

Confort optimal

**Taille(s)** : 8 à 11

**Matière(s)** : Polycoton/Latex

#### SNITRILE Lessivage et phytos



Réf.: V322081-SN

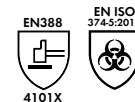

Lessivage et traitements phytosanitaires

Résistant à 9 produits chimiques

Convient aux personnes allergiques au latex - Très bonne dextérité

**Taille(s)** : 7 à 11

**Matière(s)** : Nitrile sur support coton

### COMPRENDRE LES NORMES CHIMIQUES



LES GANTS DE TYPE A doivent être au moins de niveau 2 à la perméation pour 6 produits chimiques

LES GANTS DE TYPE B doivent être au moins de niveau 2 à la perméation pour 3 produits chimiques

LES GANTS DE TYPE C doivent être au moins de niveau 1 à la perméation pour 1 produit chimique

LETTRE CODE	PRODUITS CHIMIQUES	LETTRE CODE	PRODUITS CHIMIQUES	LETTRE CODE	PRODUITS CHIMIQUES
<b>A</b>	Méthanol	<b>G</b>	Diéthylamine	<b>M</b>	Acide nitrique 65%
<b>B</b>	Acétone	<b>H</b>	Tétrahydrofurane	<b>N</b>	Acide Actique 99%
<b>C</b>	Acétonitrile	<b>I</b>	Acétate d'éthyle	<b>O</b>	Amoniaque 25%
<b>D</b>	Dichloreométhane	<b>J</b>	n-Heptane	<b>P</b>	Péroxyde d'hydrogène 30%
<b>E</b>	Carbone Disulfure	<b>K</b>	Soude caustique 40%	<b>S</b>	Flurure d'hydrogène 40%
<b>F</b>	Toluène	<b>L</b>	Acide sulfurique 96%	<b>T</b>	Formaldéhyde 37%

## Protection des pieds



### Chaussette CHALEUR

Réf.: V322069-CC



Mi-chaussette apportant chaleur et confort  
Spécial froid  
Talons et orteils renforcés  
Existe en haute et courte  
**Taille(s)**: 36/38 au 48/50  
**Couleur(s)**: Noir/Orange

### Chaussette FRAICHEUR

Réf.: V322069-CF



Pour chaussure conductrice ou antistatique  
Apporte confort et hygiène  
Evacuation de la transpiration  
Renforts talon, pointe, malléole  
Existe en haute et courte  
**Taille(s)**: 36/38 au 48/50  
**Couleur(s)**: Gris/Noir/Vert

### Chaussette WORKER

Réf.: V322069-CW



Chaussette sensation de confort optimal,  
protège et amorti le pied dans les chaus-  
sures  
Renforts talon, pointe, malléole  
Ne modifie pas les propriétés électriques de  
la chaussure  
**Matière(s)**: 15% coton recyclé, polyester  
**Taille(s)**: 36/38 au 48/50  
**Couleur(s)**: Noir/Bleu



### Chaussette DRY-FEET

Réf.: V322069-DF



Chaussette légère et confortable  
Absorption et évacuation de la transpira-  
tion  
**Matière(s)**: 80% coton recyclé  
**Taille(s)**: 36/38 au 48/50  
**Couleur(s)**: Noir/Jaune



### Semelle anatomique IMAGE

Réf.: V322069-IA



Semelle anatomique avec gel traitée S3F  
Ultra résistante et absorbante  
Anti-odeur - Antistatique  
**Matière(s)**: 80% polyuréthane recyclé  
**Taille(s)**: 36/37 au 48/49  
**Couleur(s)**: Bleu



### Semelle SAFETY PLUS

Réf.: V322069-SP



Semelle antistatique, amortissante, an-  
ti-odeur et respirante  
Soutien de la voûte plantaire pour plus de  
confort  
Absorption des chocs et des vibrations  
**Matière(s)**: 80% polyuréthane recyclé,  
polyester  
**Taille(s)**: 36/37 au 48/49  
**Couleur(s)**: Marron



### Semelle THERMIQUE

Réf.: V322069-ST



Semelle 100% laine naturelle  
Protège et isole du froid et de l'humidité  
Chaleur garantie  
**Taille(s)**: 36/37 au 48/49  
**Couleur(s)**: Beige



### Semelle TECHNI-GEL

Réf.: V322069-TG



Semelle anatomique avec gel traitée S3F  
Excellent maintien du pied  
Amortissement optimal du talon  
Anti-odeur  
**Matière(s)**: 80% polyuréthane recyclé  
**Taille(s)**: 36/37 au 48/49  
**Couleur(s)**: Vert





# COMBINEZ LA BONNE SEMELLE ET LA BONNE CHAUSSETTE POUR BÉNÉFICIER DE TOUS LEURS BIENFAITS !

## VIBRACUT

Pour répondre aux problématiques de postures statiques, aux chocs, aux vibrations et aux mouvements répétitifs

## SOINS DU PIED

Pour réduire les effets désagréables de l'humidité et de la transpiration

## SECURITE

Pour faire face à certains risques spécifiques liés à la chaleur, à l'électricité



## HYGIENE

Pour maintenir un environnement sain et une hygiène optimale dans la chaussure grâce à la technologie S3F

## THERMIQUE

Pour faire barrière contre le froid, même extrême et apporter chaleur, isolation et confort

## ENTRETIEN

Pour entretenir vos chaussures et ainsi prolonger leur confort et leur durée de vie



ABSORPTION DES CHOCs +++



## SPÉCIAL THERMIQUE



ABSORPTION DE L'HUMIDITÉ +++

# PROTECTION DU CORPS

## Protection des pieds

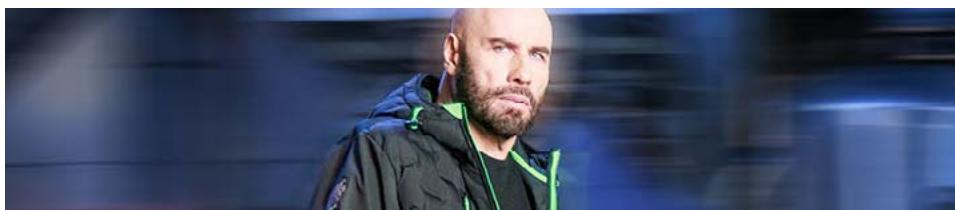

**U-Power**  
Don't worry... be happy!



### UNE TECHNOLOGIE DE POINTE

U-POWER dédie une grande partie de ses projets au développement d'innovations technologiques qui améliorent la vie des travailleurs, en garantissant leur sécurité.

#### ZÉRO EMISSIONS NETTES DE CO<sub>2</sub>



Grâce à l'utilisation de matériaux à impact environnemental réduit et à la compensation des émissions résiduelles par l'achat de crédits carbone certifiés selon des schémas et des méthodologies reconnus par les Nations Unies. Sur la gamme **RED INDUSTRY Green**

#### EFFET REBOND, ANTI-FATIGUE

L'insert INFINERGY® de BASF restitue plus de 55% d'énergie à chaque pas. Un concentré de technologie qui réinvente l'amorti en amorti dynamique. La semelle restitue l'énergie en propulsant l'avant du pied.

01



02



#### SENSATION DE BIEN-ÊTRE IMMÉDIAT !



Structure de la voûte plantaire en BASF DYNAMIC, aux propriétés d'auto-modélisation pour répartir uniformément les pressions.

Insert réalisé avec un mélange BASF garantissant des propriétés anti-fatigue capables de soulager le stress corporel résultant d'une position debout prolongée.





## Protection des pieds



GAMME DE BOTTES DE TRAVAIL INTENSIF

# AIGLE 1853

### Bottillon BISON 2

Réf.: V322069-B2



**Taille(s)**: 40 à 48  
**Couleur(s)**: Ambre



**Taille(s)**: 35 à 41  
**Couleur(s)**: Surreau

Chaussant universel, facile à chausser et à déchausser - Pratique et confortable grâce à sa semelle en caoutchouc qui amorti les chocs - Doublure à séchage rapide et semelle extérieure à crantage autonettoyant

### Botte TANCAR PRO

Réf.: V322069-TP



Botte confortable renforcée en fibre de Kevlar®, pour le travail intensif  
Résistance aux frottements et aux éléments extérieurs  
Semelle double densité - Doublure séchage rapide  
**Taille(s)**: 38 à 49  
**Couleur(s)**: Marron

### Botte CHAMBORD PRO 2

Réf.: V322069-CH



**Taille(s)**: 39 à 48  
**Couleur(s)**: Ambre



**Taille(s)**: 35 à 41  
**Couleur(s)**: Surreau

La botte de référence pour les professionnels - Confortable et résistante avec une adhérence optimale sur tous les terrains - Doublure à séchage rapide et semelle extérieure à crantage autonettoyant

### Botte PARCOURS 2

Réf.: V322069-PA



Anti-fatigue, avec sa semelle en tridensité en caoutchouc et son coussin amortissant  
**Taille(s)**: 36 à 50  
**Couleur(s)**: Kaki/Bronze

### Botte CHAMBORD PRO 2 iso

Réf.: V322069-CI



**Taille(s)**: 39 à 49  
**Couleur(s)**: Brun



**Taille(s)**: 35 à 41  
**Couleur(s)**: Brun

La botte de référence pour les professionnels par temps froid  
Confortable et résistante avec une adhérence optimale sur tous les terrains - Sa doublure en Néoprene® offre isolation et confort

### Botte PARCOURS 2 iso

Réf.: V322069-PI



Anti-fatigue, avec sa semelle en tridensité en caoutchouc et son coussin amortissant - Ici en version chaude, sa doublure en Néoprene® offre confort et isolation  
**Taille(s)**: 36 à 50  
**Couleur(s)**: Bronze



## Protection des pieds



# AIGLE 1853

GAMME DE CHAUSSURES

### Chaussure LAFORSE 2



Réf.: V322069-LM



En cuir pleine fleur, membranée MTD®, avec pare-pierres avant et arrière  
Étanche et respirante, elle apporte robustesse et confort à toute épreuve  
**Taille(s)** : 37 à 47  
**Couleur(s)** : Dark Brown

### Chaussure PICARDIE



Réf.: V322069-PIC



Durable, de qualité et confortable  
Cuir pleine fleur, col matelassé et semelle avec cousu latéral  
**Taille(s)** : 37 à 47  
**Couleur(s)** : Marron

### Chaussure NEW PLUTNO

Réf.: V322069-NP



Version **Polyester** marine

Réf.: V322069-NPL



Version **crôte de cuir** expresso

Ultralégère et robuste à la fois - Membrane MTD® étanche et respirante  
Pare-pierres avant résistant et durable - **Doubleure** : 100% polyamide  
**Semelle extérieure** : Caoutchouc - **Taille(s)** : 39 à 46

### Chaussure TÉNÉRÉ CVS



Réf.: V322069-TC



Chaussure polyvalente  
Souple, légère et respirante  
Coton recyclé  
**Taille(s)** : 35 à 46  
**Couleur(s)** : Marron

### Chaussure de sécurité NASSIO EVO S3 AIGLE =PRO=

Réf.: V322069-NL



Réf.: V322069-NM



Membrane MTD® étanche et respirante - Semelle antistatique, légèreté, confort et résistance - Coque protectrice en composites  
**Semelle extérieure** antiglisse, anti-perforation - **Taille(s)** : 39 à 47  
**Couleur(s)** : Marron - Dark Brown/Camel

### Botte de sécurité ARVALT S5 AIGLE =PRO=

Réf.: V322069-AV



Tige polyuréthane  
Coque protectrice en composites  
Confortable grâce à sa doubleure au séchage rapide  
**Taille(s)** : 39 à 48  
**Couleur(s)** : Brun

**AIGLE**  
=PRO=

Tous les modèles sont équipés de semelles Aigle Form PRO



#### TIGE ÉTANCHE

Durabilité, résistance à l'eau.



#### SRC

Semelle haute accroche.



#### COQUES EN COMPOSITES

Légèreté et confort.



#### SEMELLE ANTI-PÉRFORATION

Accroche et résistance aux glissements.

1

#### SEMELLE MÉMOIRE DE FORME

Absorption des chocs et réduction de la fatigue

2

#### RESPIRABILITÉ

Séchage rapide



## Protection des pieds

### CHOISIR LE BON NIVEAU DE SÉCURITÉ POUR LES CHAUSSURES ET LES BOTTES

Une chaussure ou une botte **marquée CE** garantit des niveaux de confort et de solidité identiques définis par les normes et constituant les spécifications de base.

Retrouvez ci-dessous tout ce que vous devez savoir pour mettre vos pieds en sécurité.

#### Normes CE

Exigence fondamentale	EN345*						EN347**						
	Chaussures de sécurité			Bottes de sécurité			Chaussures de travail			Bottes de travail			
	SB	S1	S2	S3	S4	S5	SBH	OB	O1	O2	O3	O4	O5
EMBOUT DE PROTECTION	●	●	●	●	●	●	●						
QUALITÉ ET PERFORMANCE DES MATÉRIAUX DE FABRICATION	●	●	●	●	●	●	●	●	●	●	●	●	●
RÉSISTANCE À L'ABRASION, LA FLEXION, LA DÉCHIRURE, AU GLISSEMENT	●	●	●	●	●	●	●	●	●	●	●	●	●
PERMÉABILITÉ À LA VAPEUR	●	●	●	●	●	●	●	●	●	●	●	●	●
ARRIÈRE FERMÉ, ANTISTATIQUE, ABSORPTION D'ÉNERGIE TALON		●	●	●	●	●			●	●	●	●	●
RÉSISTANCE HYDROCARBURES		●	●	●	●	●							
PÉNÉTRATION ET ABSORPTION D'EAU		●	●	●						●	●		
SEMELLE ANTI-PERFORATION, SEMELLE À CRAMPONS				●		●					●		●

#### Exigences de base

**SB**

Adapté dans un environnement professionnel sur sol plat + Coque de protection résistante aux chocs (200J) + Semelle résistante aux glissements

#### Marquages additionnels

**OB**

Répond aux exigences de la norme 20347

**O1**

Arrière fermé + antistatique + absorption d'énergie au talon

**O2**

Arrière fermé + antistatique + absorption d'énergie au talon + tige hydrofuge

#### Marquages anti-glisse

**SRC**

Semelle anti-dérapante =

**SRA**

Antiglisse sur sol savonneux +

**SRB**

Antiglisse sur sol huileux

\* EN ISO 20345 : comportant un embout résistant à un choc de 200 joules, et à un risque d'écrasement sous une charge de 1500daN - Source S24

\*\* EN ISO 20347:2012 : chaussures de travail sans embout pour tâches sans risque de choc ou d'écrasement des orteils

## Vêtement technique



### Veste de pluie ISODER



Réf.: V322080-VI



Idéal pour le travail d'extérieur  
ISOLATECH®  
Capuche MAGIC HOOD®  
**Taille(s)**: XS à XXL  
**Couleur(s)**: Noir/Marine/Vert/ Jaune Foncé  
**Matière(s)**: Glentex Tissu enduit PVC 320g/m<sup>2</sup>

### Pantalon de pluie POULDO



Réf.: V322080-PP



Confortable, souple, solide  
Idéal pour le travail en extérieur  
Tissu Glentex  
Ceinture élastique entièrement fermée  
**Taille(s)**: XS à XXL  
**Couleur(s)**: Noir/Marine/Vert/Jaune Foncé  
**Matière(s)**: Glentex

### Manteau de pluie ISOFARMER



Réf.: V322080-MI



Manteau long descendant sous les bottes  
Imperméable  
ISOLATECH®  
Capuche MAGIC HOOD®  
**Taille(s)**: S à XXL  
**Couleur(s)**: Vert  
**Matière(s)**: Glentex

### Cotte BAROSSA



Réf.: V322080-CB



Bretelles élastiques réglables  
Détachables avec boucle clips plastiques  
Séparateurs de bretelle à l'arrière  
**Taille(s)**: S à XXL  
**Couleur(s)**: Jaune Foncé/Vert  
**Matière(s)**: Glentex

### Combinaison ISOCOMB



Réf.: V322080-IG



Idéale pour les lavages à haute pression et travaux de désinfection  
ISOLATECH®  
Capuche MAGIC HOOD®  
**Taille(s)**: S à XXL  
**Couleur(s)**: Vert  
**Matière(s)**: Glentex

### Tablier modèle ETAL



Réf.: V322080-TN



Évite le dépôt de salissures et bactéries  
ISOLATECH®  
**Taille(s)**: S à L  
**Couleur(s)**: Bleu/Blanc

## GUY COTTEN

## SYSTEME BREVETE



### ISOLATECH®

La condensation maîtrisée par la technique de l'isolation !

- Isolation thermique sur les surfaces de contact, épaule, poitrine, haut du dos, ventre
- Encore plus confortable et toujours aussi étanche

### Capuche MAGIC HOOD®

Une véritable capuche de sécurité qui tourne avec la tête et se fait oublier !

- Une liberté de mouvements inégalée
- Evite les entrées d'eau sur le côté
- Un champ de vision toujours dégagé
- Une capuche toujours en place

### Capuche «Magie» Hood



# EQUIPEZ-VOUS CONTRE LE FROID PENDANT VOS TRAVAUX EN EXTERIEUR

## Vêtements chauffants

  
AXE ENVIRONNEMENT



### Gilet chauffant sans manche

- Sans manche
- 3 niveaux de température de chauffage
- Zones de chauffe au niveau du dos et des poches



### Gants chauffants

- 3 niveaux de température de chauffage
- Zones de chauffe au niveau de l'extrémité des doigts et sur le dessous de la main



### Chaussettes chauffantes

- Jusqu'à 12 heures d'autonomie
- Semelle entièrement chauffante
- Contrôle de température à 3 niveaux

## Vêtement chauffant



GAMME  
CHAUFFANTE



G-HEAT

### Gilet chauffant EVO HV11



Réf.: V322080-GCH



Un allié au quotidien dans vos activités professionnelles - 3 zones de chauffe (2 sur les pectoraux et 1 zone centrale sur le dos)  
Jusqu'à 7 heures d'autonomie - Coupe-vent, déperlant et imperméable - 4 poches  
Bouton de contrôle de la température  
**Taille(s)** : de S à 3XL  
**Couleur(s)** : Noir  
**Matière(s)** : Softshell (94% polyester, 6% spandex)

### Gilet chauffant EVO HV12



Réf.: V322080-GCF



Coupe féminine légèrement cintrée  
S'adapte à la morphologie grâce à un système de soufflet latéral - 3 zones de chauffe  
Jusqu'à 7 heures d'autonomie - Coupe-vent, déperlant et imperméable - 4 poches  
Bouton de contrôle de la température  
**Taille(s)** : de S à 2XL  
**Couleur(s)** : Noir  
**Matière(s)** : Softshell (94% polyester, 6% spandex)

### Veste polaire chauffante HV03



Réf.: V322080-VP



Idéale en sous-couche - 5 zones de chauffe (1 au milieu du dos, 2 au niveau des lombaires et 2 au niveau des poches)  
Résistante et déperlante  
Membrane coupe-vent  
Réglage par fermetures éclair sur le côté  
Jusqu'à 7 heures d'autonomie  
**Taille(s)** : de XS à 5XL  
**Couleur(s)** : Noir  
**Matière(s)** : 100% polaire fibre synthétique

### Chaussettes chauffantes HS03



Réf.: V322080-CCO



Talons et pointes renforcés - Télécommande pour régler la température à distance  
Double zone de chauffe (dessus et dessous des orteils)  
Épaisses et confortables  
Jusqu'à 6 heures d'autonomie  
**Taille(s)** : de 35-38 à 45-47  
**Couleur(s)** : Noir  
**Matière(s)** : 80% coton, 8% élasthanne, 12% nylon

### Sous gants chauffants GL07



Réf.: V322080-SG



Conçus pour apporter de la chaleur supplémentaire et une seconde peau  
Tactiles, respirants, fins pour se glisser facilement sous un gant  
Jusqu'à 6 heures d'autonomie  
Chaleur ciblée : dos de la main, dessus des doigts  
**Taille(s)** : de XS à 2XL  
**Couleur(s)** : Noir  
**Matière(s)** : 70% polyester, 20% néoprène, 10% coton

### Gants fins chauffants GL01



Réf.: V322080-GF



Tactiles, souples et polyvalents conçus pour préserver la sensibilité au toucher  
Matériau antidérapant sur la paume  
Ergonomiques et avec une bonne élasticité  
Jusqu'à 6 heures d'autonomie  
Chaleur ciblée : dos de la main, dessus des doigts  
**Taille(s)** : de XS à 2XL  
**Couleur(s)** : Noir  
**Matière(s)** : 100% polyester

GAMME  
CHAUFFANTE,  
COMMENT ÇA  
MARCHE ?



#### 1. BRANCHEZ

Les batteries

#### 2. ALLUMEZ

Pressez quelques secondes le bouton pour activer la chauffe  
Comptez environ 10 minutes pour une pleine efficacité

#### 3. RÉGLEZ

Réglez l'intensité de la température en appuyant sur le bouton



## Vêtement rafraîchissant



**GAMME**  
**RAFRAICHISSANTE**



**G-HEAT**

### Manchettes rafraîchissantes CA01

Réf.: V322080-MR



Technologie de refroidissement par évaporation activable et réactivable à l'infini  
Fraîcheur en continu : efficace pendant plusieurs heures, selon la température et l'humidité.

Légères et extensibles - Bloquent jusqu'à 97.5% des rayons UV nocifs

**Taille(s)**: L, XL

**Couleur(s)**: Bleu

**Matière(s)**: 100% mesh polyester

### Casquette rafraîchissante CP06

Réf.: V322080-CAS



Rafraîchit et protège la tête des effets indésirables d'une exposition au soleil

Sensation de fraîcheur immédiate, pratique et facile d'utilisation, sans aucun produits chimiques, absorbe la transpiration

Technologie POLYCOOL, fraîcheur longue durée

**Taille(s)**: TU

**Couleur(s)**: Noir, kaki, beige, navy

**Matière(s)**: Fibre polymère ultra-absorbante

### Gilet rafraîchissant EV05

Réf.: V322080-GRE



Technologie POLYCOOL de refroidissement par évaporation réactivable à l'infini

Fraîcheur en continu pendant plusieurs heures

Sans produits chimiques

Tissu respirant extensible sur les côtés pour une bonne liberté de mouvements

**Taille(s)**: de S à 3XL

**Couleur(s)**: Gris

**Matière(s)**: 100% polyester

### Gilet pour packs réfrigérants PCV02

Réf.: V322080-BLU



Agréable et confortable à porter

Régule la température corporelle : sensation de fraîcheur constante (18°C 2 à 3h)

Technologie innovante PHASECOOL activable et réactivable à l'infini

Agit en 15 secondes

**Taille(s)**: TU **Couleur(s)**: Bleu

**Matière(s)**: ext. 100% CO - doub. 100% PES  
- Maille 100% PES

### Calot rafraîchissant CP05

Réf.: V322080-CAL



Maintient la tête au frais (POLYCOOL)

Absorbe la transpiration

Léger et respirant

Peut se glisser sous un casque

Réactivable à l'infini

**Taille(s)**: TU

**Couleur(s)**: Noir, bleu

**Matière(s)**: 100% mesh polyester

### Serviette rafraîchissante CT01

Réf.: V322080-SR



Régule la température corporelle

Technologie JADECOOL 15°C en 15 s

Réactivable à l'infini - Protection UV UPF50+

Antibactérien et antistatique

**Taille(s)**: 100cm x 30cm

**Couleur(s)**: Orange, bleu, gris, pink, green ciel, dark grey, beige, noir, white

**Matière(s)**: 100 % polyester

### GAMME RAFRAICHISSANTE, COMMENT ÇA MARCHE ?

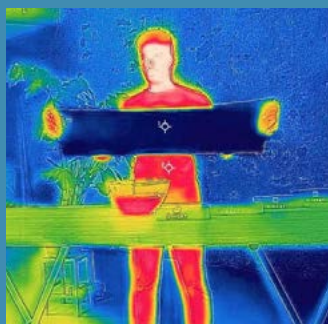

Le secret de l'effet rafraîchissant des serviettes G-HEAT ?

La technologie de pointe JADECOOL qui accélère le processus naturel de l'évaporation en dissipant plus rapidement la chaleur qu'elle ne l'absorbe. Résultat : 15°C en un instant et une incroyable fraîcheur énergisante au contact de la peau...



1. TREMPEZ

Votre textile dans l'eau jusqu'à ce qu'il soit parfaitement humide



2. ESSOREZ

Votre textile en retirant bien l'excès d'eau



3. SECOUEZ/CLAUQUEZ

Energétiquement votre textile pour bien laisser l'air passer

## Marquage

### PERSONNALISEZ VOS VÊTEMENTS AVEC VOTRE LOGO

**Trouvez la solution de marquage la mieux adaptée** grâce aux différents procédés proposés. Pour vous y aider, voici quelques éléments bons à savoir :

#### VOTRE IDENTITÉ VISUELLE

Votre logo est un formidable outil de communication.

En tant que signalétique apposée sur les vêtements de vos collaborateurs, il garantit votre identité visuelle et le sérieux de votre enseigne.

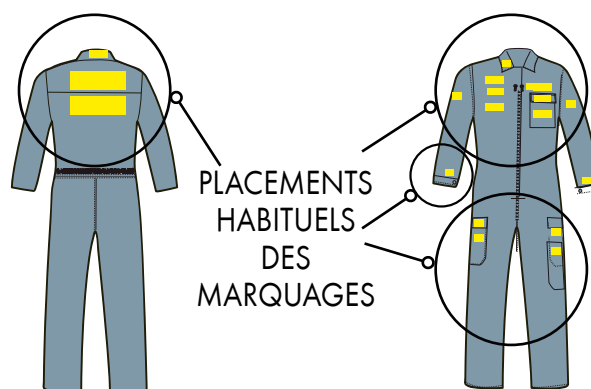

MARQUAGE	Procédé	Particularités	Résistance au lavage
Broderie	 Piquage de fils directement sur le textile	 Application tous textiles sauf vêtements de pluie Plusieurs coloris possibles Hauteur minimal des lettres 5mm	
Sérigraphie	 Impression directe sur textile	 Application tous textiles sauf polaire et maille Plusieurs coloris possibles + Repassage autorisé	
Transfert	 Impression sur support papier + transfert à chaud sur le textile	 Application tous textiles sauf vêtements de pluie, nylon, polaire et maille Plusieurs coloris + dégradés possibles	

### 100% SUR MESURE, RIEN DE PLUS SIMPLE

#### ETAPE 1 Sélectionner un tissu

100% coton, poly coton, coton poly... chaque tissu est prévu pour un usage spécifique

#### ETAPE 2 Choisir le design

Plusieurs gammes de vêtements sont à votre disposition, de la plus basique à la plus complexe

#### ETAPE 3 Ajouter des options

De nombreuses options et finitions vous permettent d'adapter votre tenue à vos exigences de travail

#### ETAPE 4 Choisir l'emplacement des couleurs

Un grand choix de couleurs et d'emplacement, pour être en harmonie avec l'identité graphique de votre entreprise

#### ETAPE 5 Ajouter des marquages

De nombreuses options de marquage existent, demandez-nous conseil !







## Protection du corps



**UN EPI EFFICACE EST UN EPI ADAPTÉ ET BIEN UTILISÉ !**

**Choisissez** l'équipement **le mieux adapté** à votre quotidien.  
**Formez** et **sensibilisez** fréquemment **vos équipes aux risques liés à leur métier.**

### Combinaison AEGIS



Réf. : V322080-CG

Protectrice par répulsion des produits : taux de pénétration de 0% du PROWL 3,3 EC après 30 lavages  
Respirabilité du textile équivalente à celle d'une chemise en coton - Grande résistance mécanique

**Matière(s)** : Coton/polyester

**Taille(s)** : S à 4XL

**Couleur(s)** : Vert

### Combinaison jetable



Réf. : V322080-CT

Réutilisable, extrêmement légère - Catégorie III - Type 4/5/6 - Cagoule et élastiques autour du visage, poignets et chevilles

**Matière(s)** : Tyvek®

**Taille(s)** : S à 3XL

**Couleur(s)** : Gris

### Tablier S-PROTEC®



Réf. : V322080-TP

Pour la préparation des traitements phytosanitaires - Catégorie III - Type PB (3) - Sécable pour ajuster la longueur, lavable, confortable, léger, simple à enfiler - Peut être collecté par ADIVALOR avec les EVPP

**Matière(s)** : Polyéthylène 100 microns

**Couleur(s)** : Vert

### Gants AlphaTec® 19-024



Réf. : V322081-GF

Isolant double épaisseur, protégeant à une température de 180°C - Flexible et résistant aux produits chimiques

**Taille(s)** : 8(L) et 10(XXL)

### Gants ULTRANE 500



Réf. : V322081-UL

Résistance à l'abrasion grâce à enduction nitrile - Réduit le risque de dermatites, la fatigue musculaire et améliore la productivité

**Matière(s)** : Polycarbonate

**Taille(s)** : 6 à 11

**Norme(s)** : EN166

## Protection du visage

### Masque intégral 6200



Réf. : V322078-62

Avec cartouches A2P3 + 2 filtres latéraux anti-gaz et/ou à particules - Pièce faciale hypoallergénique

**Norme(s)** : EN140:1998

### Masque 4255



Réf. : V322078-42

Cartouches A2P3 intégrées - Excellent champ de vision - Etanche - Soupapes d'inhalation - Efficace contre un grand nombre de gaz, vapeurs, particules nocives

**Norme(s)** : EN405:2001+A1:2009

# Se protéger du risque CO<sub>2</sub> dans la viticulture

BE ATEX

TOUTE  
LA QUALITÉ BEATEX  
CHEZVINIFORCE

## Détection de gaz fixe



### Pack EASY DUO CO<sub>2</sub>

- Centrale **MX16** + capteur **OLCTION** + câble
- Configuration simplifiée
- Facile d'utilisation et prêt à l'emploi
- Avertisseur associé : **Sirène, flash et combiné Sonos**



V322082-ED

### Les autres solutions pour la détection de gaz fixe :



#### MX32V2

Centrale numérique et  
analogique  
Jusqu'à **8 détecteurs**

#### MX43

Centrale numérique et  
analogique  
Jusqu'à **32 détecteurs**



## Ventilation



### Ventilateur/Extracteur UB20

Ventilateur **compact**, facile à transporter et à mettre en œuvre  
Fonctionnement **ultra silencieux** (74dB)  
Boîtier polyéthylène à double paroi, **résistant aux UV, à la corrosion et aux produits chimiques**

V217052-VU

## Détection de gaz portable



#### GASMAN CO<sub>2</sub>

Appareil **compact et léger**  
**Résistant** aux chocs  
**Simple d'emploi**

#### BW SOLO CO<sub>2</sub>

**Facile d'entretien**  
**Léger**  
**Simple d'utilisation**



V322082-GA

V322082-BW

## En cas de secours



#### M20-2

Appareil autonome  
compact  
Jusqu'à **32 minutes**  
**d'autonomie**

#### BIOSCAPE

Dispositif d'évacuation  
à air comprimé  
Jusqu'à **15 mn**  
**d'autonomie**



V322083-AS

V322083-SA



<b>NETTOYAGE .....</b>	<b>116</b>
<b>MATÉRIEL .....</b>	<b>119</b>
<b>SÉCURITÉ .....</b>	<b>134</b>
<b>PEINTURE.....</b>	<b>135</b>

## Solution de nettoyage

### GAMME VINIFORCE



#### VINITARTRE LIQUIDE

Réf.: V320070-DA

**Cuves, circuits, tartre vinaire, CIP, circulation**

Détergent alcalin liquide élaboré  
Pouvoir solubilisant 2,1kg de tartre/kg

**Composition** : Soude 50%  
Convient pour la filtration tangentielle sur membranes céramiques

**Utilisation** : 1 à 10% seul ou avec Additif dérougissant (VINI OXY)



#### VINI OXY

Réf.: V320070-AD

**Trempage ou circulation 2 à 4%**  
**Moussage avec alcalin fort 2 à 5%**  
**Désinfection 21%**

Additif de dérougissage, booster de détergence et de détartrage. Désinfectant bactéricide au fort pouvoir oxydant et désodorisant

**Composition** : Peroxyde d'hydrogène.  
Convient pour la filtration tangentielle sur membranes céramiques

BIOCIDE TP2 et 4.5  
FR-2022-0071-06-01



#### VINALCHLOR PLUS

Réf.: V320070-DE

**Nettoyage du matériel et dérougissage des sols**

Détergent désinfectant alcalin non moussant

**Composition** : Chlore 5%  
**Utilisation** : 1 à 10% (10 à 60°C)



#### VINISEPT D

Réf.: V320070-AL



**Pour les machines à BIB, groupes de tirages...**

Alcalin détergent vinaire désinfectant sans chlore

**Composition** : Soude et Amine  
**Utilisation** : 2 à 10% (20 à 70°C)

BIOCIDE TP4  
en cours d'évaluation

BIOCIDE TP2 et 4  
en cours d'évaluation

 <b>CHOISISSEZ LA MÉTHODE</b> 	SANS CHLORE				AVEC CHLORE
	VINITARTRE LIQUIDE + VINI OXY	VINISEPT D + VINI OXY	VINISEPT D	VINI OXY	VINALCHLOR PLUS
Matériels de récolte	5 + 5%	5 + 5%			5 à 10%
Machine à vendanger	5 + 5%	5 + 5%			5 à 10%
Pressoir, fouloir-égrappoir	5 + 5%	5 + 5%			5 à 10%
Conquet, vis, tapis	5 + 5%	5 + 5%			5 à 10%
Cuves inox, polyester, ciment	1 à 4%		1 à 4%		1 à 4%
Cuves béton revêtu, époxy ou paraffinées	1 à 4%		1 à 4%		1 à 4%
Foudres et futailles					
Tuyauterie, circuits, pompes	1 à 4%	1 à 4%	1 à 4%	0.5 à 2%	1 à 4%
Filtres à alluvionnement ou tambour rotatif	1 à 4%	1 à 4%	1 à 4%	0.5 à 2%	1 à 4%
Soutireuses		1 à 4%	1 à 4%	0.5 à 2%	1 à 3%
Machine à bib		1 à 4%	1 à 4%	0.5 à 2%	1 à 3%
Installation traitement thermique		1 à 4%	1 à 4%	0.5 à 2%	
Filtres à membrane					
Plafonds, sols, murs	3 + 3%	5 + 5%		0.5 à 2%	3 à 6%

Utilisez les biocides avec précaution. Avant toute utilisation, lisez l'étiquette et les informations concernant le produit. Assurez-vous que l'utilisation est indispensable, notamment dans les lieux fréquentés par le grand public. Privilégiez chaque fois que possible les méthodes alternatives et les produits présentant le risque le plus faible pour la santé humaine/animale et pour l'environnement.





## Solution de nettoyage

### LA DÉSINFECTION DES CUVES PAR VOIES AÉRIENNES

#### FOG JET 1 MINI

Réf.: V321075-BF



Brumisateur mobile 15 L adapté aux petits volumes, jusqu'à 500 m<sup>3</sup>



#### INDAL OXY DVA

Réf.: V320070-DC



Désinfectant à large spectre  
Bactéricide, levuricide, fongicide, sporicide, virucide, mycobactéricide



**LA BRUMISATION**  
UNE SOLUTION PRÊTE À L'EMPLOI !

**SANS EAU**  
**SANS RINÇAGE**  
**SANS ÉLECTRICITÉ**

BIOCIDE TP2 et 4  
FR-2019-0071

CONFORME  
NORMES NFT-72  
281 et EN17272

**DSVA**



**JUSQU'À 500L**  
**D'EAU ÉCONOMISÉ**  
PAR CUVE DÉSINFECTÉE



**FAIBLE**  
**CONSOMMATION**  
DE PRODUIT



**GAIN DE TEMPS !**  
DÉSINFECTION EN  
TEMPS MASQUÉ

### Pour vous aider dans vos opérations de nettoyage et désinfection au quotidien

Le procédé DSVA permet de désinfecter en quelques minutes toutes les surfaces et matériels en contact avec les denrées alimentaires sans ajouter d'eau et sans rinçage. Idéal pour vos cuves ou machines cartésées.

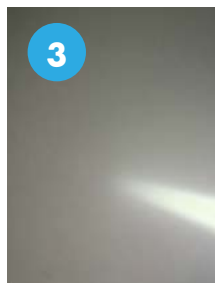

- 1- Remplissez le brumisateur mobile FOGJET MINI de produit INDAL OXY DVA avec le volume nécessaire pour le traitement de votre équipement
- 2- Placez-le dans votre cuve
- 3- Laissez diffuser 5mn, la cuve se sature en brouillard

## UNE RÉGLEMENTATION SUIVIE SUR LES SUBSTANCES BIOCIDES POUR LA DÉSINFECTION ET LA PRÉSERVATION



Viniforce a choisi la société STOCKMEIER France pour son engagement dans la mise en oeuvre de la réglementation biocide française et européenne. La société adhère depuis de nombreuses années à 3 entités garantes de la réglementation :

- l'**UFCC** (Union Française du Commerce Chimique) qui apporte un soutien pour la réglementation, la représentativité ainsi que pour la formation
- la **FHER** (Fédération Hygiène et Entretien Responsable) qui accompagne les industriels pour la réglementation, la communication, la RSE et les affaires publiques
- au **GFB** (Groupement des Formulateurs de Biocides) qui dépose et soutien des dossiers produits auprès de l'Anses



## Solution de nettoyage

**SPÉCIAL FUTAILLE**

**NETTOYAGE ENZYMATIQUE EN POUDRE**



**nouveau**

**BASSO BIONIL PER**  
Réf.: V320070-BB



AVANT



APRÈS

**PARFAIT POUR LE NETTOYAGE DES FÛTS EN BOIS, FILTRES, PETIT MATÉRIEL**

CELLULASE, AMYLASES ET PROTÉASE

OXYGÈNE ACTIF

0.5 à 2%  
20 à 60°C

utilisable en agriculture biologique

STOCKMEIER CLEANING SOLUTIONS

- Destiné au nettoyage des souillures organiques, tartre vinaigre, ...etc.
- Utilisable également comme booster de soude sur cuverie
- Légèrement alcalin pour une meilleure détergence et un dérougissage en profondeur
- Neutralise le SO<sub>2</sub> et les acides résiduels de la futaille

### Javel



Réf. : V320070-JA

Javel pour le nettoyage de matériaux et objets à contact alimentaire

**Taille(s) : 20L**

### Eau déminéralisée



Réf. : V320070-ED

Evite l'essuyage et prévient l'entartrage des réservoirs et des circuits des appareils sensibles au tartre et au calcaire

**Taille(s) : 20L, 5L**

### Sel adoucisseur



Réf. : V320070-SA

Pastilles de sel pour adoucisseur d'eau - Composées d'un sel de très haute pureté et exempt de tout élément nuisible ou incrustant pour les résines échangeuses d'ions

**Poids : 25 kg**

### Soude caustique



Réf. : V320070-SC

Soude caustique, autorisée dans les produits de nettoyage des matériaux et objets destinés à être mis au contact des denrées alimentaires

**Poids : 25 kg**

### Lessive de soude 30%



Réf. : V320070-LS

Liquide incolore autorisé dans les produits de nettoyage des matériaux et objets destinés à être mis au contact des denrées alimentaires

**Taille(s) : 1000L, 20L**

**Conseil(s) :** Ne pas utiliser en tant qu'additif alimentaire ou auxiliaire technologique en alimentation humaine

**Norme(s) :** CE (EINECS) : 215-185-5 - EN 896 Type 2

AGRICULTEURS, DISTRIBUTEURS, INDUSTRIELS POUR LA VALORISATION DES DECHETS AGRICOLES

**GESTION OPÉRATIONNELLE**

EMBALLAGES USAGÉS

PLASTIQUES USAGÉS

DÉCHETS DANGEREUX



**ADIVALOR**

**ASSISTANCE TECHNIQUE**

RECHERCHE & DÉVELOPPEMENT

COMMUNICATION & INFORMATION

ÉTUDE & CONSEILS

Rapprochez-vous de votre distributeur pour plus de renseignements sur les dates et les points de collecte





## Matériel d'application

### Centrale Duo-Mix



Réf. : V321072-CDD

Centrale de dilution simple d'utilisation et sécurisée pour éviter la manipulation des produits purs - Permet de doser de 1% à 10% la soude + peroxyde d'hydrogène en viticulture - Double venturi pour doser précisément chacun des produits de façon indépendante

**Matière(s) :** Boisseau en PTFE et venturi en PVDF, pour une bonne résistance chimique

### Centrale de dilution



Réf. : V321072-CD2

Pour dilution 2 produits - Pour 1 bidon de 20L ou 2 bidons de 5L

**Dimension(s) :** 40cm

### Chariot DuoMix



Réf. : V321072-CD

Pour 4 bidons + 2 pompes dosatrons pour pulvérisation en mélange - Pour le mélange de 2 produits alcalin et peroxyde d'hydrogène ou pour la dilution de 2 produits indépendamment - A connecter au réseau d'eau basse pression (<40°C; >d19) - Permet le nettoyage/désinfection sans chlore

### Chariot porte-bidons



Réf. : V321072-CPB

Pour 4 bidons à plat - Conçu pour le transport et le rangement

Support percé pour 4 buses - 2 supports de rangement pour un balai, une raclette, lances longues - 2 roues arrière fixes + 2 roues avant pivotantes - Panier rangement EPI inox en tôle perforée évitant la rétention d'eau - Support tuyau

**Matière(s) :** Inox

**Dimension(s) :** h1070 x L720 x l800

### Kit de dosage



Réf. : V320072-KD

Pour le dosage des alcalins et acides - Simple et rapide pour des autocontrôles, pratique pour sensibiliser votre personnel aux bonnes pratiques

### Pompe doseuse



Réf. : V321072-PD

Manuelle - Pour jerrican de 20L/30L

**Taille(s) :** 100ml

### Kit de soutirage



Réf. : V321072-KS

Pour conteneur - Avec raccord droit 2" S60X6 - 3m de tuyau

**Matière(s) :** Pistolet : joint FPM

### Bol mousseur HP 2l



Réf. : V321072-BM

Pour nettoyeur HP - Injection du produit par venturi, puis foisonnement avec un 2° venturi pour l'air - Molette de réglage concentration

**Matière(s) :** Corps en laiton - Habillage PP

**Température(s) :** 60°C max

**Taille(s) :** 2L

## CONSEILS DE STOCKAGE

Rangez les produits et les équipements dédiés au nettoyage dans un local sécurisé  
Limitez la malveillance



## Pulvérisateur



**PULVÉRISATEURS À PRESSION PRÉALABLE  
POUR NETTOYAGE ET DÉSINFECTION**

### IK MULTI

POUR **PRODUITS CHIMIQUES AGRESSIFS**

Conçus pour obtenir la meilleure résistance et polyvalence pour une utilisation professionnelle avec les produits chimiques les plus agressifs de plusieurs secteurs. Particulièrement résistant aux acides - Buses de série conique réglable et éventail

**OPTIMAL** Vini oxy, désinfectants, produits neutres, acides

**ADAPTÉ** Vinalchlor plus, pesticides à base de solvants, alcools, huiles et dérivés du pétrole



	12BS	12	9	6	1.5
SOUPAPE Dépressurisable	-	Tarée à 3 bars	Tarée à 3 bars	Tarée à 3 bars	Tarée à 2,5 bars
L/MIN 3 BAR	0,50	0,50	0,50	0,50	0,50

### IK FOAM

POUR **ACIDES, DISSOLVANTS ET NETTOYAGE PRO**

Spécifiquement fabriqués pour la production de mousse sèche, intermédiaire ou humide.

Conçu pour être employé avec des agents chimiques aux propriétés surfactantes (tensioactifs)

**OPTIMAL** Agents moussants



	Pro12	Pro2	1.5	Pro2+
SOUPAPE Dépressurisable	Tarée à 4 bars	Tarée à 3 bars	Tarée à 3 bars	Tarée à 3 bars
CAPACITÉ TOTALE	10L	1,9L	1,5L	1,25L

### IK ALK

POUR SUBSTANCES **ALCALINES, ALCOOLS ET CÉTONES**

Le partenaire idéal pour les tâches de nettoyage et de désinfection - Buses de série conique réglable et éventail

**OPTIMAL** Vinalchlor plus, Vinitartre liquide, Vinisept D, soude caustique, désinfectants, alcools, alcalins et cétones

**ADAPTÉ** Vini oxy, produits neutres



	ALK9	ALK1.5
SOUPAPE Dépressurisable	Tarée à 3 bars	Tarée à 2,5 bars
L/MIN	0,50	0,50

### IKe 15BS

POUR **PRODUITS CHIMIQUES**

Pour l'application des produits chimiques les plus fréquemment utilisés dans les secteurs du ménage et de la désinfection, du contrôle des virus, des ravageurs - Kit de buses spéciales

**OPTIMAL** Désinfectants, produits neutres, pesticides à base de solvant, alcools, huiles, solvants et produits dérivés du pétrole



	e 15BS
SOUPAPE Dépressurisable	Tarée à 3 bars
CAPACITÉ TOTALE	16L

**KITS DE MAINTENANCE,  
PIÈCES DE RECHANGE  
ET ACCESSOIRES**



**POUR UN PULVÉRISATEUR  
TOUJOURS  
PRÊT À L'EMPLOI**







## Pulvérisateur



### POUR UN NETTOYAGE DE CHAI EFFICACE OU L'APPLICATION DE PRODUITS PHYTOSANITAIRES

Avec une **autonomie jusqu'à 7h** et leur **système à 3 vitesses**, ils sont parfaits pour le **nettoyage de chai** ou la diffusion de **produits phytosanitaires\***

Applications **industrielles** ou **agricoles**



Réf.: V321071-PR

#### PULVÉRISATEUR PULMIC PEGASUS 15

- Réservoir d'une capacité de 15 litres
- Batterie au lithium
- Pompe à membrane de haut rendement
- 3 vitesses d'application (pression de 1 à 4.2 bars)
- Poignée avec joints Viton ou EPDM
- Existe en version agricole uniquement



Réf.: V321071-PC

#### PULVÉRISATEUR PULMIC PEGASUS 35

- Equipé de 2 roues et d'une poignée rabattable pour faciliter le transport
- Réservoir d'une capacité de 35 litres
- 3 vitesses d'application (pression de 1 à 7 bars)
- Pression et taille de gouttelettes constantes
- Poignée avec joints Viton ou EPDM
- Existe en version agricole ou industrielle

\* l'utilisation de produits phytosanitaires n'est possible qu'avec la version industrielle



## LA SÉCURITÉ ALIMENTAIRE AVANT TOUT

Inventé par Vikan et devenu la norme un peu partout dans le monde, le **code couleur pour les outils de nettoyage réduit le risque de contamination croisée**, source majeure de problèmes liés à la sécurité alimentaire, en faisant en sorte que les outils soient **utilisés exclusivement dans la zone du site prévue**.

La gamme hygiénique Vikan en code couleur vous permet de séparer les outils de nettoyage par coloris quels que soient vos besoins, et permet de respecter les exigences HACCP, ainsi que les normes de sécurité alimentaire FSSC 22000, BRC, IFS et SQF, entre autres.

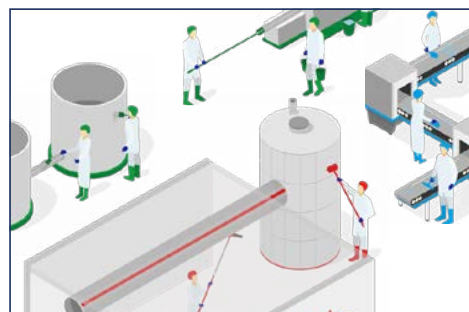

### RÉPERTORIEZ LES RISQUES

Commencez votre projet de code couleur en répertoriant tous les dangers en matière de sécurité alimentaire (allergènes, micro-organismes, corps étrangers, etc.) dans votre environnement de production.

Veuillez noter que ceux-ci peuvent varier en fonction du type d'aliment produit, de vos processus de production, de votre segment de marché et des obligations légales et des normes applicables.

### CHOISISSEZ VOTRE STRATÉGIE

Une fois que vous avez déterminé les dangers et les risques associés, il vous faudra choisir la stratégie la plus appropriée pour le code couleur des outils de votre site.

1/ Avec un code couleur basé sur les usages, vous affecterez des couleurs différentes à des scénarios d'usage particuliers. Vous pouvez par exemple choisir des couleurs distinctes pour les outils destinés à la manipulation des ingrédients ou des produits contenant des allergènes.

2/ Un code couleur par processus est souvent utilisé pour les sites de fabrication et de transformation alimentaires, où il est nécessaire de séparer les processus pour éviter les contaminations croisées. Dans ce cas, le code couleur permet, par exemple, de différencier les outils employés pour différents types de produits.

### PRÉPAREZ VOTRE PLAN

Parce que nous avons à cœur de vous fournir une vaste gamme d'outils de manipulation des denrées alimentaires déclinée en différentes couleurs, nous pouvons également vous aider à mettre en place votre plan de code couleur.

Rapprochez-vous d'un vendeur conseil en point de vente.





## Brosserie alimentaire



### Ultra Safe Technology

Mettre la barre plus haut en matière de sécurité et d'hygiène

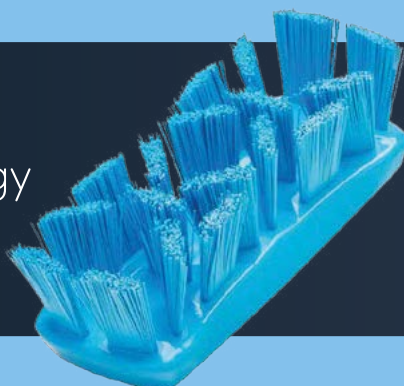

- Facile à nettoyer et à sécher
- Conception durable et de qualité
- Surface lisse
- Absence d'angles internes aigus
- Matériaux agréés pour le contact alimentaire
- Testé et documenté de façon rigoureuse

### LA TECHNOLOGIE AU SERVICE DES PROFESSIONNELS

Toutes les entreprises agroalimentaires sont exposées au risque de transmettre des germes à l'origine des intoxications alimentaires aux consommateurs. La gamme UST vous aide à minimiser ce risque grâce aux principes de **conception hygiénique EHEDG**.

#### EXCELLENTE NETTOYABILITÉ

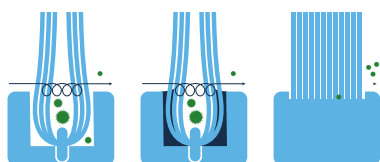

#### SURFACES LISSES



#### CONCEPTION ANTI-RÉTENTION

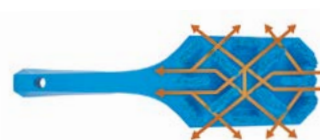

### Brosse à main UST



**nouveau**

Réf. : V321073-BMU

ULTRA SAFE TECHNOLOGY (UST) est dotée d'Unités de Fibres Sécurisées implantées avec un angle particulier pour un nettoyage optimal des tapis de convoyage, des lignes et machines de production et de toute autre surface en contact avec les denrées alimentaires

**Dimension(s) : 176mm**



### Brosse à main UST manche court



**nouveau**

Réf. : V321073-MU

ULTRA SAFE TECHNOLOGIE, Manche court avec blocs de fibres haute sécurité inclinés - Pour le nettoyage des tapis roulants, des unités de production, des machines et des surfaces de préparation alimentaire dans les zones à haut risque - Existe aussi avec un manche long

**Dimension(s) : 260mm**



### Lave-pont UST dur



**nouveau**

Réf. : V321073-LU

ULTRA SAFE TECHNOLOGIE, Dur. Permet d'éliminer efficacement la saleté tenace des sols texturés ou lisses dans les zones à risque, grâce à ses blocs de fibres sécurisés et inclinés

**Dimension(s) : 400mm**



### Balai UST



**nouveau**

Réf. : V321073-UB

ULTRA SAFE TECHNOLOGIE, pour surfaces sèches et humides des zones à risque, grâce à ses blocs sécurisés et inclinés

**Dimension(s) : 400mm**



## Brosserie alimentaire

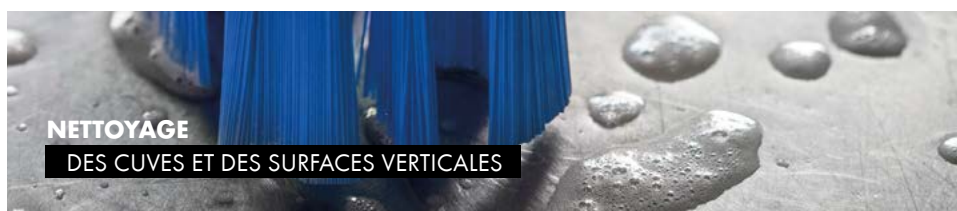

NETTOYAGE  
DES CUVES ET DES SURFACES VERTICALES



### Brosse à passage d'eau



Réf. : V321073-BPE

Articulée - Fibres souples fleurées - Pour le nettoyage vertical des murs et machines

**Dimension(s)** : 240mm



### Lave-pont



Réf. : V321073-LE

Balais Brosse à passage d'eau permettant de nettoyer des zones très sales - Adapté à tous les sols sans jointures profondes

**Dimension(s)** : 270mm



### Manche à passage d'eau

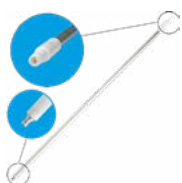

Réf. : V321073-MP

Peut être adapté sur les brosses à passage d'eau et connecté à une centrale de dilution

**Dimension(s)** : Ø31 mm x 1540 mm

**Couleur(s)** : Blanc

### Manche télescopique

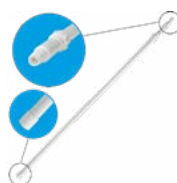

Réf. : V321073-MTL

Pour nettoyer les murs et plafonds. Conception ergonomique et poignée confortable. Compatible avec tous les produits de la gamme.

**Dimension(s)** : 1575 - 2780 mm, Ø32 mm



### Manche aluminium

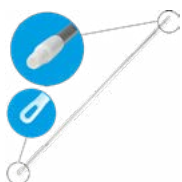

Réf. : V321073-MA

Ergonomique - Adaptable sur tous les outils à pas de vis

**Dimension(s)** : Ø31x1310mm;  
Ø31x1510mm



### Manche ultra hygiénique

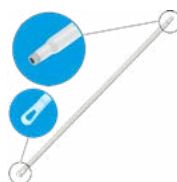

Réf. : V321073-MH

Matériaux assurant une utilisation confortable même dans les environnements froids

**Dimension(s)** : Ø31x1300mm  
-Ø31x1500mm - Ø31x1700mm



### Seau gradué



Réf. : V321073-SG

Seau gradué, bec verseur - Couvercle à part

**Dimension(s)** : 6L, 12L, 20L



### Couvercle pour seau gradué



Réf. : V321073-CO

A utiliser avec le seau gradué bec verseur

**Dimension(s)** : 6L, 12L, 20L





## Brosserie alimentaire

### Tampon pour nettoyage sol



Réf. : V321073-TA

Fibres souples - Peut être utilisé sur un support tampon pour nettoyer les surfaces et murs inox et plastique

**Dimension(s) :** 245mm



### Support tampon



Réf. : V321073-SU

Support pour tampon abrasif sol - Crochets inox permettant de fixer solidement le tampon pour un nettoyage efficace des sols, murs, équipements inox et plinthes

**Dimension(s) :** 235mm



### Raclette monolame



Réf. : V321073-RM

Ultra Hygiénique - Bord incliné facilitant le nettoyage au bas des murs, plinthes

**Dimension(s) :** 400mm - 500mm - 600mm



### Balai-brosse Hi-Lo



Réf. : V321073-BB

Universel, Medium - Idéal pour les plinthes, surfaces verticales, canalisations, ...etc.

**Dimension(s) :** 265mm



### Brosse à cuve fibre dure



Réf. : V321073-BC

Brosse à cuves, Dur - Pour nettoyer efficacement les cuves, conteneurs et conduits d'évacuation

**Dimension(s) :** 205mm



**KIT EASYSHINE**  
AVEC SUPPORT  
POUR MOP  
FLEXIBLE, UNE  
**SOLUTION**  
**COMPLÈTE !**

**POUR NETTOYER LES VITRES, LES MIROIRS, LE CARRELAGE, L'ACIER INOXYDABLE, LES TABLEAUX BLANCS ET AUTRES SURFACES BRILLANTES,** notamment les surfaces incurvées comme les portes battantes, les baignoires, les spas, les sièges en plastique moulé et les vitres de véhicules.

**Comprend :**

- 5 Mops pour Vitres
- 5 Chiffons à Lustrer
- 1 Pulvérisateur
- 1 Support pour Mop Ultra Flex
- 1 Manche Téléscopique



## Brosserie alimentaire



NETTOYAGE  
DES CONDUITS ET ÉQUIPEMENTS



### Grattoir à main



Réf. : V321073-GM

Lame inox

**Dimension(s)** : 50mm



### Grattoir lame flexible



Réf. : V321073-GF

Lame flexibe. Pour retirer poudres ou résidus sur des surfaces verticales

**Dimension(s)** : 260mm



### Brosse multi-fonction



Réf. : V321073-BM

Fibres dures inclinées pour faciliter le brossage des tables, équipements, récipients et conteneurs

**Dimension(s)** : 200mm



### Brosse à main/ongle



Réf. : V321073-BO

Brosse professionnelle

**Dimension(s)** : 130mm



### Brosse manche long



Réf. : V321073-BML

Brosse à main manche long, Dur. Pour atteindre des zones difficiles d'accès.

**Dimension(s)** : 415mm



### Brosse ronde soleil



Réf. : V321073-BS

Brosse, Dur. Permet de frotter efficacement les plans de travail et lignes de production

**Dimension(s)** : Ø 110mm



### Brosse papillon



Réf. : V321073-BP

Brosse XL, Très dur - Pour plans de travail et les recoins

**Dimension(s)** : 240mm



### Ecouvillon



Réf. : V321073-EC

Ecouvillon pour tubes et bouteilles

**Dimension(s)** : Ø 50mm ou Ø 60mmx500mm





## Brosserie alimentaire

### Kit goupillons



Réf. : V321073-KG



Composé de goupillons de différents diamètres - Très utilisé dans le nettoyage de machines et de petites pièces

### Brosse à main flexible



Réf. : V321073-BMF



Adaptée au nettoyage extérieur des conduits et canalisations - La forme de la brosse peut être adaptée à l'utilisation

**Dimension(s) :** 360mm



### Brosse ronde à pas de vis



Réf. : V321073-BV



Brosse cylindrique, fibres medium - Permet le nettoyage des conduits, cuves et conteneurs. Pour tous manches

**Dimension(s) :** 135mm



### Brosse flexible



Réf. : V321073-BRF



Articulée - Permet de nettoyer l'extérieur des tuyaux et conduits en hauteur

**Dimension(s) :** 510mm

## HyGo

nouveau

CONJUGUE  
HYGIÈNE,  
EFFICACITÉ  
ET  
MANOEUVRABILITÉ  
DANS UNE  
SOLUTION  
SUR-MESURE



### PREMIER CHARIOT

### RÉVOLUTIONNAIRE POUR LE NETTOYAGE !

#### EFFICACITÉ DE NETTOYAGE ET DE STOCKAGE

Réduit le temps à chercher les outils, à les transporter sur la zone de nettoyage et à les ramener à leur zone de stockage - Stocke et permet de sécher les outils après utilisation - Permet de transporter tous les outils en même temps

#### ADAPTÉ AUX CONTRAINTES AGROALIMENTAIRES

Manoeuvrabilité compacte - Design Hygiénique - La surface de finition lisse, les coins et rebords arrondis réduisent les zones et points de rétention

Les surfaces de contact avec les outils sont moulées en matériaux aptes au contact alimentaire selon les réglementations EU et FDA

#### CODAGE COULEUR



Disponible en 6 couleurs correspondant aux systèmes de codage couleur  
Les barres latérales, la poignée et les supports d'outils sont colorés pour identifier si les outils sont utilisés dans la bonne zone



## Brosserie alimentaire



NETTOYAGE  
DES SOLS



**SUPPORT MURAL  
HYGIÉNIQUE  
ET MODULABLE  
Hi-Flex**

**RANGÉZ VOS OUTILS ET USTENSILES DE NETTOYAGE  
AVEC PLUS DE SOUPLESSE ET DE SÉCURITÉ !**

### Frottoir articulé



Réf. : V321073-FA

Très dur. Adapté au nettoyage difficile des zones situées entre et sous les équipements

**Dimension(s) : 225mm**



### Raclette en mousse



Réf. : V321073-RS

Mousse très solide idéale pour l'industrie alimentaire - Adaptée à tous les types de sols

**Dimension(s) : 500mm, 700mm,  
600mm, 400mm**



### Balai cantonnier



Réf. : V321073-BE

Balai d'extérieur - Fibres très dures

**Dimension(s) : 530mm**



### Balai fibres dures/souples



Réf. : V321073-BF

Souple/dur. Pour nettoyer toutes les saletés de tous types de sols

**Dimension(s) : 410mm - 610 mm**



### Kit pelle/balai



Réf. : V321073-KB

Simple à tenir d'une main pour balayer de l'autre - Lèvre de contact de la pelle conçue pour épouser au plus près le sol - Rangement position verticale

**Dimension(s) : 350mm**







## Brosserie alimentaire



### Pelle alimentaire à main



Réf. : V321073-PM

Robuste et légère

**Dimension(s) : 550mm**



### Pelle manche ergonomique



Réf. : V321073-PE

Pelle à manche ergonomique courbé -  
Idéal pour le ramassage au sol

**Dimension(s) : 271 mm; 345mm**



### Grappin alimentaire



Réf. : V321073-GH

A adapter sur un manche. Très utilisé dans  
l'industrie viticole pour vider remorques et  
cuves

**Dimension(s) : 205mm**

### Fourche alimentaire



Réf. : V321073-FH

Très utilisée dans l'industrie viticole et chez  
les maraichers

**Dimension(s) : 1275mm**

# KÄRCHER



**RETROUVEZ  
TOUS NOS  
PRODUITS ET  
ACCESSOIRES  
DANS NOS  
MAGASINS !**

**MOBILE ET  
COMPACT**



## **HD 5/15 C+**

Réf. V217048-N5

- Pression : 150 bar - Débit : 500 l/h
- Puissance : 2,8 kW
- Flexible : 15m avec enrouleur
- Poignée Easy!Force
- Espace de rangement accessoires
- Fonctionnement horizontal et vertical

**ROBUSTE  
ET COMPACT**



## **HD 6/15 MX+**

Réf. V217048-NC6

- Pression : 150 bar - Débit : 560 l/h
- Puissance : 2,8 kW
- Flexible : 15m avec enrouleur
- Poignée Easy!Force
- Espace de rangement accessoires
- Fonctionnement horizontal et vertical

**POUR  
UTILISATIONS  
INTENSIVES**



## **HD 8/18 MXA+**

Réf. V217048-NF8

**MOTEUR REFROIDI PAR AIR**

- Pression : 180 bar - Débit : 800 l/h
- Puissance : 4,6 kW
- Flexible : 15m avec enrouleur automatique
- Poignée Easy!Force
- Espace de rangement accessoires
- Fonctionnement horizontal et vertical

**IDÉAL  
CONDITIONS  
DIFFICILES**



## **HD 10/21-4S Classic Agri**

Réf. V217048-NF1

- Pression : 210 bar - Débit : 1000 l/h
- Puissance : 8 kW
- Moteur 4 pôles refroidi par eau et air
- Chassis en acier
- Décompression automatique
- Espace de rangement accessoires

**MODE  
ECO!EFFICIENCY**



## **HDS 8/18-4CX**

Réf. V217048-NC8

- Pression : 180 bar - Débit : 800 l/h
- Puissance : 6 kW
- Température max : 80-155°C
- Moteur 4 pôles triphasé refroidi par eau et par air
- Décompression automatique
- Brûleur avec soufflerie turbo
- Espace de rangement accessoires

**FLEXIBLE  
ULTRA  
GUARD**



## **HDS 9/20-4 MXA**

Réf. V217048-NC9

- Pression : 200 bar - Débit : 900 l/h
- Puissance : 6,4 kW
- Température max : 80-155°C
- Moteur 4 pôles triphasé refroidi par eau
- 2 réservoirs à détergent
- Poignée Esay!Force
- Espace de rangement accessoires

**COMPOSÉ  
À 60% DE  
PLASTIQUE  
RECYCLÉ**



## **T 11/1 Classic HEPA Re!Plast**

Réf. V217048-AS-11

- Puissance : 850 W
- Dépression : 235 mbar
- Débit d'air : 40 l/s
- Volume de la cuve : 11 l
- Pression acoustique : 62 dB(A)
- Ultra léger et compact
- Filtration HEPA 14

**POUR LES  
POUSSIÈRES  
LÉGÈREMENT  
NOCIVES**



## **NT 30/1 Tact L**

Réf. V217048-AS3

- Puissance : 1380 W
- Dépression : 254 mbar
- Débit d'air : 74 l/s
- Volume de la cuve : 30 l
- Pression acoustique : 69 dB(A)
- Décolmatage automatique du filtre plissé plat

**GRANDE  
CAPACITÉ  
D'ASPIRATION**



## **NT 65/2 AP Me**

Réf. V217048-AS6

- Puissance : 2750 W
- Dépression : 235 mbar
- Débit d'air : 2 x 74 l/s
- Volume de la cuve : 65 l
- Pression acoustique : 73 dB(A)
- Décolmatage semi-automatique
- Cuve inox

**COMPACTE  
ET AGILE**



## **BR 35/12 C Bp Pack**

Réf. V217048-L3-BR

- Rendement surfacique : 1400 m<sup>2</sup>/h
- Largeur de travail : 350 mm
- Capacité des bacs : 12 / 12 L
- Niveau sonore : 62 dB(A)
- Idéale pour les zones encombrées
- Transport et stockage aisés
- Tête de brossage rotative
- Batterie Lithium-Ion

**ROBUSTE  
ET  
MANIABLE**



## **BD 50/50 C Classic Bp Pack**

Réf. V217048-AL5BD

- Rendement surfacique : 2550 m<sup>2</sup>/h
- Largeur de travail : 510 mm
- Capacité des bacs : 55 / 55 L
- Batteries : 24 V - 80 / 115 Ah
- Conception polyéthylène anticorrosion, résistante aux chocs
- Code couleur intuitif

## Articles d'hygiène



### INDUSTRIE ALIMENTAIRE



Réf.: V321075-OA

Bobine  
d'essuyage  
blanche



### ATELIER OU LABO



Réf.: V321075-OB

Bobine  
d'essuyage  
bleue



### INDUSTRIE OU AUTOMOBILE



Réf.: V321075-OO

Bobine  
d'essuyage  
chamois



L'ensemble de notre gamme de ouate est disponible en lisse, gaufré ou micro gaufré



### DÉCOUVREZ AUSSI NOS PRODUITS CERTIFIÉS

Des gammes respectueuses de l'environnement et de votre santé répondant à des labels aux critères exigeants visant à réduire l'empreinte environnementale des produits sélectionnés.

### ESSUYAGES, ENTRETIENS, MATÉRIELS ET SOLUTIONS



CHIFFON TEXTILE D'ESSUYAGE INDUSTRIEL

ESSUYAGE PAPIER

DISTRIBUTEURS

LINGETTES

SACS POLYETHYLENES ET SUPPORT

EPI

ABSORBANTS

SAVONS & PRODUITS D'ENTRETIEN





## Articles d'hygiène

### Désinfectant Indal Oxy Spe

**nouveau**



Réf. : V321075-IN

Prêt à l'emploi - Sans rinçage - Bactéricide, levuricide, fongicide

**Matière(s)** : Peroxyde d'hydrogène

**Taille(s)** : 750mL, 10L/10Kg

### Savon microbilles



Réf. : V321075-SM

Gel microbilles haute performance - Sans solvant

**Taille(s)** : 1L, 3L

### Savon RC Mano Poudre



Réf. : V321075-RCP

Abrasif végétal normalisé et micronisé pour le nettoyage des mains fortement souillées - Sans solvant

**Poids** : 5L

### Savon RC Mano Sept



Réf. : V321075-RC7

Lavage, désinfection des mains prêt à l'emploi

**Taille(s)** : 5L

### Savon RC Mano Solv



Réf. : V321075-RCS

Gel mains abrasif solvanté particulièrement actif pour le nettoyage des mains fortement souillées

**Taille(s)** : 5L

### Savon RC Mano Billes



Réf. : V321075-RCB

Particulièrement actif pour le nettoyage des mains fortement souillées  
Facilité de séchage - Formule proche du pH de la peau

**Taille(s)** : 5L

## Désinsectiseur

### Destructeur d'insectes INOX STANDARD LED 80

LED



Réf. : V321076-IS

**nouveau**

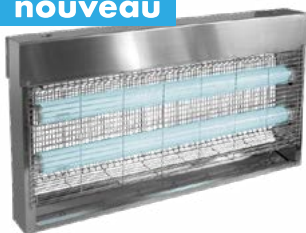

Couvre jusqu'à 80 m<sup>2</sup> de surface  
Longue durée de vie : éco-conception technologie LED - 2 tubes de 9W  
Economique : 50% de consommation d'énergie en moins  
Résistant

**Matière(s)** : inox

**Norme(s)** : IP20

### LE CHOIX DE LA PUISSANCE DU DESTRUCTEUR D'INSECTE DÉPEND DE LA ZONE À COUVRIR

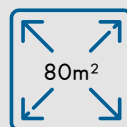

30W

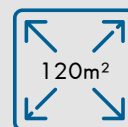

40W

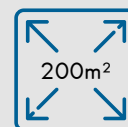

80W

### PASSAGE EN LED, UNE OBLIGATION ?

Le règlement européen sur l'éco-conception vise à prévenir les risques pour la santé et l'environnement liés à la présence de substances dangereuses dans les équipements électriques et électroniques. Ainsi, les lampes spéciales, comme les destructeurs d'insectes, seront obligatoirement composés de LED, dès 2027.

### ET LA LOI, ELLE DIT QUOI ?

Pour les locaux où sont préparés les aliments et où sont remis les aliments au consommateur : l'article 3 de l'arrêté du 28 mai 1997 et l'article 3 de l'arrêté du 9 mai 1995 précisent que les locaux doivent être exempts de tout risque de contamination et définissent l'obligation de se protéger contre la présence d'insectes nuisibles.

## Stockage de produits dangereux



### À CHACUN SA SOLUTION DE STOCKAGE !

Implantation des locaux de stockage : toute activité potentiellement polluante et notamment le stockage des produits phytopharmaceutiques ou dangereux doit être réalisé à plus de 35 m des points de captage d'eau souterrains (Arrêté du 11 septembre 2003)

#### Armoire vestiaire

V323084-AV



#### RANGEMENT SÉCURISÉ DES EPI FACILEMENT DÉPLAÇABLE

Contient 5 casiers de rangement  
+ 1 penderie  
+ 1 serrure à clé

**Matière(s)** : acier

**Dimension(s)** : 0,5x0,5x1,90m

#### GARANTIT UNE BONNE CONSERVATION DES EPI

Selon la réglementation (décret 87-361 art. 8, Code du Travail R232), les équipements doivent être rangés dans une armoire-vestiaire extérieure

#### Bacs de rétention

V323086-RPH

Solution compacte et résistante de rétention pour vos fûts - Très résistant à la corrosion  
Bénéficie d'une excellente durée de vie - Caillebotis amovibles



Type	Matière	Capacité	Dimensions	Poids	Charge maxi
2 bacs	PEHD noir	250L	1,30x0,75x 0,44m	20 kg	650 kg
4 bacs	PEHD noir	485L	1,38x1,29x 0,48m	36 kg	1 250 kg

#### Plateforme de rétention

V323085-PPH

Caillebotis 100% recyclable pour le stockage de 2 à 4 fûts par plateforme - Manipulation, nettoyage et entretien faciles - Ultra résistante et insensible à la corrosion

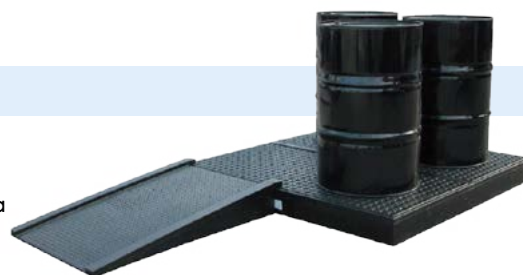

Type	Matière	Capacité	Dimensions	Poids	Charge maxi
Caillebotis	PEHD noir	12L	1,60x0,80x0,15m	24kg	1 000kg
Caillebotis	PEHD noir	24L	1,60x1,60x0,15m	45kg	2 000kg
Rampe	PEHD noir		1,29x0,81x0,18m	15kg	2 700kg
Rampe	PEHD noir		1,25x0,80x0,17m	46kg	1 200 kg
Rampe	PEHD noir		1,25x0,80x0,17m	56kg	5 000kg

### RÉGLEMENTATION FRANÇAISE SUR LE BAC DE RÉTENTION

Le bac de rétention est un **équipement indispensable pour stocker des liquides dangereux afin d'éviter une pollution des eaux et des sols**. C'est pourquoi, il est soumis à une réglementation stricte définie dans l'arrêté du 2 février 1998.

Attention : **si des produits présentent un risque d'incompatibilité ou de réaction dangereuse en cas de mélange, les bacs de rétention doivent être distincts**. La matière des bacs de rétention doit être adaptée aux liquides stockés.





## Peinture à contact



**bouchillou alkya**

La peinture alimentaire préserve l'hygiène des surfaces grâce à sa couche dure et lisse, peu salissante, lessivable, sans solvants et sans odeur. Elle est également résistante aux chocs et aux agressions chimiques.

Le groupement Viniforce a à cœur de vous proposer des produits en adéquation avec les dernières normes, législations, innovations technologiques et en matière de protection de l'environnement. Avec le développement des peintures en phase aqueuse et d'une gamme de produits sans hydrocarbure aromatique, Bouchillou Alkya contribue à améliorer ces bonnes pratiques.



PEINTURE DE FINITION

AGRIVINI CU31

Réf.: V324087-PA

Peinture semi brillante destinée à l'entretien des matériels vinicoles de transfert : bennes, conquêtes, rigoles, seaux à vendanges, surfaces béton, extérieurs de cuves, etc. Application au rouleau, au pinceau et au pistolet.

**Norme(s)** : IANESCO

**Couleur(s)** : Blanc, Rouge brun

**Rendement** : 6-8m<sup>2</sup>/kg



LAQUE PU

FORDUR SP22

Réf.: V324087-PC

Laque PU formant un film résistant aux chocs - Brillant élevé et durable - Bonne résistance aux agents agressifs - Pour la protection et la présentation de matériels vinicoles, conquêtes, bennes, matériels de caves, bétons, extérieurs de cuves, laiteries et matériels de stations fruitières - P.V.

**Norme(s)** : IANESCO

**Couleur(s)** : Blanc, Rouge brun

**Rendement** : 8-10m<sup>2</sup>/kg



PEINTURE EPOXY

FOREPOX GE55

Réf.: V324088-PE

Peinture Epoxy sans solvant, à deux composants, applicable à froid - Grande résistance chimique et une parfaite innocuité, autorisant son emploi dans des conditions sévères, aussi bien en présence de produits chimiques agressifs qu'au contact d'aliments aqueux, acides, alcoolisés et gras.

**Norme(s)** : IANESCO

**Couleur(s)** : Rouge brun

DEMANDEZ  
À UN VENDEUR  
POUR VOUS  
**CONSEIL  
GUIDER !**



### DILUANTS

Utiliser les diluants appropriés à chaque peinture • Application au rouleau ou pinceau ou au pistolet • **Norme(s)** : IANESCO



### QUEL CHOIX POUR VOS PEINTURES ?



Type	Supports	Primaire	Finition
<b>MATÉRIEL VINICOLE</b> Conquêtes, bennes, & <b>MATÉRIEL DE TRANSFERT</b>	Non ferreux	Dérochage puis KS40	CU31
	Ferreux	KR32	CU31
	Ferreux	KR40	SP22
	Peint avec éclats de peinture	KR32 en retouche	CU31
	Peint avec éclats de peinture	KR40 en retouche	SP22
	Peint dans l'intégralité	Ponçage léger	CU31 ou SP22
<b>CONSERVATION &amp; STOCKAGE</b> Cuves à vin	Béton neuf	Après BN92, rinçage, 1 couche de GE55	1 couche GE55
	Cuve déjà peinte	Après détartrage et ponçage	1 à 2 couche(s) GE55
	Cuve polyester	Ponçage	1 à 2 couche(s) GE55
	Cuve acier	Ponçage, 1 à 2 couche(s) GE55	1 couche GE55





# ŒNOLOGIE ET LABORATOIRE



<b>PRODUITS ŒNOLOGIQUES .....</b>	<b>138</b>
<b>FILTRATION.....</b>	<b>140</b>
<b>LABORATOIRE &amp; CONTRÔLE.....</b>	<b>141</b>

## Vinification



**ACTIVATEURS**  
Apports azotés, vitamines, levures inactivées, écorces de levure

**ENZYMES**  
Large gamme d'enzymes pour la clarification des moûts, extractions d'arômes et couleurs

**LEVURES**  
Gamme complète adaptée à l'expression de vos terroirs, complexité aromatiques et révélation des arômes fruités

**TANINS**  
Stabilisation ou protection, différentes origines (chênes, raisins, noix de galle...)

**TOUTES LES GAMMES DE PRODUITS ŒNOLOGIQUES SONT DISPONIBLES EN POINT DE VENTE**

### Acidifiant et désacidifiant



Produit	Conditionnement
Acide citrique	1 kg / 25kg
Acide malique	1 kg / 25kg
Acide tartrique	1 kg / 5kg / 25kg
Bicarbonate potassium	1 kg / 25kg
Mélange TCA/BTK	1 kg / 25kg
Phosphate diammonique	1 kg / 5kg / 25kg
Sulfate d'ammonium	25kg
Tartrate de calcium pur	1 kg / 25kg
Acide fumarique	25kg

### Stabilisant



Produit	Conditionnement
Acide métatartrique	1 kg
CMC - Astabiciel	20L
Crème de tartre	25kg
Sorbate de potassium	1 kg / 25kg

### Antioxydant



Produit	Conditionnement
Acide ascorbique	1 kg / 25kg
Métabisulfite de potassium	1 kg / 25kg
SO <sub>2</sub> liquide 10% ou 18%	1L / 5L / 10L / 20L / 120L / 220L / 1000L

### Produit de collage



Produit	Conditionnement
Bentonite granulée	25kg
Gélatine	20L
Protéines de pois	15kg
PVPP	1 kg / 20kg

## SO<sub>2</sub> : NOS CHOIX DICTÉS PAR LE BON SENS !



### ✓ FABRICATION FRANÇAISE

 Nos achats de potasse et de bisulfite de potassium (SO<sub>2</sub>) sont tous effectués en France

 Les distances entre les producteurs et les usines sont comprises entre 150 et 290km

### ✓ ENGAGEMENT RSE

 Respect de la réglementation : nos emballages contiennent 18% de matières recyclées

 Le transport en camions complets est privilégié





## Vinification

### LABELS : SUIVEZ LE GUIDE

#### Les différents labels de vins

##### VIN AGRICULTURE BIOLOGIQUE



Ce label certifie que le raisin cultivé pour la fabrication du vin ne reçoit aucun pesticide ou de produit chimique et que les vignerons dotés de ce label suivent des méthodes agricoles durables et respectueuses de l'environnement selon les normes européennes EN 45011. Il existe deux labels pour défendre ces valeurs : le **label AB** (agriculture biologique) et le **label BE** (bio européen). La vinification des vins peuvent être levurés et corrigés par un grand nombre de produits autorisés mais avec des taux de soufre limités. 100mg/l pour les rouges et 150mg/l pour les blancs.

##### VIN BIODYNAMIQUE



En France, on retrouve le plus fréquemment les labels **Demeter** et **Biodyvin**. Ils certifient que la production des vins est faite dans une démarche de respect des cycles lunaires et de la nature. Les traitements se veulent sans intrant non naturel. La dose maximale de sulfites est fortement réglementée (70mg/l pour les rouges et 90mg/l pour les blancs).

##### VIN NATURE



Il s'agit d'un vin produit à partir de raisins biologiques ou biodynamiques, vinifié sans intrants et sans sulfites ajoutés (ou dont la teneur en sulfites résiduels en bouteille est très limitée). On retrouve les labels **AVN** : Association des Vins Naturels - Vins **S.A.I.N.S** (Sans Aucun Intrant Ni Sulfite ajouté) - Label **Vin Méthode Nature**.

##### VIN VEGAN



Vin produit et fabriqué sans qu'aucun animal ou produit d'origine animale ne soit utilisé durant le travail de la vigne ou la vinification. Le recours à un cheval de trait pour labourer les terres ou de produit d'origine animale pour le collage (blanc d'œuf, gélatine de porc, colle de poisson, caséine de lait) est strictement proscrit au profit d'autres pratiques.

LE **VIN BIO**  
EN RÉSUMÉ



- Réglementation européenne
- Produit contrôlé et certifié
- Aucun produit de synthèse, pas d'OGM
- Aucun herbicide
- Limites des sulfites < au conventionnel
- Respect de la matière première
- Impact positif sur l'environnement, la santé, l'emploi

## Matériel de filtration

### Carter de filtration

Réf.: V425091-CA



Carter de filtration, corps de filtres utilisés pour la purification et stérilisation avant conditionnement, filtration des évènements de cuves, filtration d'eau de process

Filtre clos, modularité, pas de maintenance, compatible avec toutes les méthodes de stérilisations et de nettoyage en place

### Filtre à plaque

Réf.: V425091-FP



Filtre à plaque étudié pour rendre brillant et stériliser les vins blancs et rouges, vins mousseux, huiles d'olives, liqueurs à basse gradation et produit d'herboristerie

Les filtres SUPER sont prédisposés pour l'application de canal extérieurs, kit pour double filtration et stérilisation



VOUS AVEZ **BESOIN D'AIDE ?**  
**CONTACTEZ-NOUS**  
 POUR **BÉNÉFICIER**  
**DE NOS CONSEILS**

### Filtre à terre

Réf.: V425091-FT



#### Type de terre

- Perlite
- Cellulose
- Diatomée terre blanche
- Diatomée terre rose

#### Utilisation

- Filtration bourbe / moût / vin
- Adjuvant de pré-couche
- Terres lâches : filtration bourbe / moût / vin
- Filtration de finition sur vin

### Plaque de filtration

Réf.: V425091-PF



Constituée de cellulose haute qualité, de différents adjuvants de filtration et de résines - Chimiquement inerte Compatible pour les applications agroalimentaires - Fuites latérales minimisées

Également disponibles sous la forme de modules lenticulaires en Ø12'' et Ø16''

### Capsule échantillon

Réf.: V425092-CE



Capsule échantillon filtrante régénérable spécialement conçue pour les applications de préfiltrations finales en lots peu importants, pour satisfaire aux préparations d'échantillons

Média filtrant en microfibres de verre  
 Préfiltre haute capacité : 0.6µ; 1µ; 2 ou 5µ

### Cartouche de filtration

Réf.: V425092-CF



Utilisée comme filtration finale avant une mise en bouteille ou bib

Elle nécessite l'analyse de l'indice de colmatage

Une cartouche de filtration de Ø30'' autorise un débit maximal de 15 hL/h





## Appareil de mesure



### LA CERTIFICATION FRANÇAISE DE VOS SERVICES !

La certification Origine France Garantie vise à valoriser les entreprises de service qui emploient en France. La création d'une telle certification est une première en France. Délivrée par un organisme indépendant et reconnu, elle répond aux attentes exprimées par les consommateurs, par les entreprises et de nombreuses fédérations professionnelles.

#### Mustimètre

Réf. : V427105-MS



Double échelle  
**Amplitude** : 0.980-1.130 g/ml  
 3-17 %Vol  
**Div.** : 0.001  
**Tolérance** :  $\pm 0.001$  g/ml /  $\pm 0.5$  %Vol  
**Temp.étalonnage** : 20°C  
**Long.** : 320 mm  
 En étui individuel



#### Mustimètre avec thermomètre correcteur

Réf. : V427105-MT



Double échelle  
**Amplitude** : 0.990-1.120 g/ml  
 3-17 %Vol  
**Div.** : 0.001  
**Tolérance** :  $\pm 0.001$  g/ml /  $\pm 0.5$  %Vol  
**Temp.étalonnage** : 20°C  
**Thermomètre correcteur** : 0+40°C : 1°C  
**Long.** : 350 mm  
 En étui individuel



#### Éprouvette graduée plastique

Réf. : V427102-EGP



250, 500 ou 1000ml



#### Alcoomètre de précision

Réf. : V427105-AP



**Amplitude** : 0-35 %vol / 35-70 %vol  
 70-100 %vol  
**Div.** : 0.5%vol  
**Précision** :  $\pm 0.5$ %vol  
**Temp. Étalonnage** : 20°C  
 Lecture au-dessous du ménisque  
 $\pm 320$ mm



#### Alcoomètre chercheur

Réf. : V427105-AH



**Amplitude** : 0-100 : 1 %Vol/GL/Tralles  
 10-44 : 0.5 Cartier  
**Tolérance** :  $\pm 1$  /  $\pm 0.5$   
**Temp.étalonnage** : 20°C  
**Long.** : 360 mm  
 En étui individuel



#### Densimètre de précision pour vin

Réf. : V427105-DP



**Amplitude** : 0.985-1.003 g/ml  
**Div.** : 0.0002 g/ml  
**Tolérance** :  $\pm 0.0004$   
**Temp. Étalonnage** : 20°C  
**Long.** : 335 mm



#### Pipette à vin en verre

Réf. : V427102-PP

Petite pipette  
 Sans poignée  
 Tube Ø20mm



Réf. : V427102-PV

Droite  
 Avec poignée  
 Tube Ø21 mm



Réf. : V427102-PC

Coudée  
 Avec poignée  
 Tube Ø21 mm

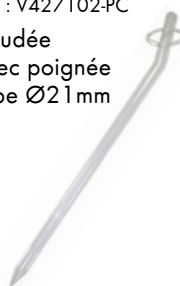

Réf. : V427102-PR

Courbée  
 Avec poignée  
 Tube Ø21 mm



## Appareil de mesure

### Thermomètre digital étanche

**IP67****PASSE AU LAVE-VAISSELLE**

Réf. : V427105-TDE

**Amplitude** : -50 +200°C / -58 +392°F**Résolution** : 0,1°C - **Précision** : ±1°C (-20 +120°C) sinon ±2°C ±2°F (-4 +248°F)**Fonction** : Data Hold Réponse très rapide - Sonde très fine en acier inoxydable

Compatible induction et lave-vaisselle

**Norme(s)** : IP67**Dimension(s) sonde** : 120mm Ø2,5mm

### Thermomètre digital très longue sonde

**SONDE AMOVIBLE**

Réf. : V427105-TD

Très longue sonde inox amovible spéciale cuves - Câble : 100 cm

**Amplitude** : -50+200°C / -58+392°F**Résolution** : 0.1° - **Précision** : ±1°C (-50+150°C) sinon ±2°C**Fonctions** : Maxi-Mini - Data Hold**Dimension(s) sonde** : 1500mm Ø 6 mm1500mm  
Ø6mm

### Thermomètre digital très longue sonde

**SONDE FIXE**

Réf. : V427105-TDS

Longue sonde fixe idéale pour les grandes cuves

Contrôle de la température en lieux difficiles d'accès

**Amplitude** : -50+200°C / 58+392°F : 0,1°C**Résolution** : 0.1° - **Précision** : ± 1°C**Dimension(s) sonde** : 1450mm Ø10mm1450mm  
Ø10mm

### Thermomètre avec gaine de protection



Réf. : V427105-TC

**BREVETÉ**

Thermomètre + gaine + crochet breveté

Crochet spécial pour régler la hauteur

Sans mercure

**Amplitude** : -10+120°C**Div.** : 1°C**Long.** : 340 mm

### Thermomètre Biotemp® écologique



Réf. : V427105-TB

**BREVETÉ**Remplissage au Liquide Bleu, organique écologiquement sûr : le résidu après décomposition est égal à H<sub>2</sub>O + CO<sub>2</sub>.

Échelle de mesure imprimée en bleu et fondue dans le verre avec un procédé industriel spécial qui la rend complètement indélébile et très résistante aux agents chimiques

Crochet spécial qui se clipse sur le verre, breveté par Alla France

**Amplitude** : -10+60°C**Div.** : 0.5**Tolérance** : ± 0.8°C**Immersion** : TOT**Long.** : 305 mm



## Appareil de mesure

### Thermomètre infrarouge à visée laser



Réf. : V427105-TH



**Ratio de la distance** : 12/1  
**Résolution** : 0.1°  
**Précision** : +/-2% ou +/- 2°C  
**Emissivité fixe** : 0.9  
**Fonctions** : Data Hold - rétro-éclairage

### Minuteur digital 3 fonctions



Réf. : V427105-MD



Timer Digital aimanté à poser  
**Minuteur** : 23H 59M 59S  
**Chronomètre** : 23H 59M 59S  
**Horloge** : 12H AM/PM  
**Son** : 80 dB

### Thermo-hygromètre



Réf. : V427105-TL



Cadran Ø90mm  
**Amplitude** : -15 +55 °C / 0+100% RH  
**Div.** : 1/5

### Thermo-hygromètre Digit Jumbo



Réf. : V427105-HD



Avec sonde - Affichage géant  
**Amplitude** : -50 +70°C / -58 +158°F / 20-99% RH  
**Résolution** : 0.1° / 1% RH  
**Précision** : ±1°C / ±2°F / ±5% RH  
**Fonctions thermomètre** : MAX/MIN - INT/EXT - Alerte pour le gel  
**Fonction hygromètre** : INT - Double affichage

### PH-mètre de poche



Réf. : V427104-TE



Testeur de pH de 0-14 pH  
**Résolution de l'affichage** : 0.1 pH  
**Précision** : ±0.1 pH  
 Etalonnage par vis  
 Solutions d'étalonnage

### PH-mètre étanche de poche

**IP57**



Réf. : V427104-HP



**ÉLECTRODE INTERCHANGEABLE**

En coffret plastique  
 0-14 pH **Résolution** : 0.1 pH  
**Précision** : ± 0.1 pH / ±1 digit  
 Avec solution d'étalonnage automatique pH7  
**Précision** : ±0,1 pH ±1 digit  
**Norme(s)** : IP57

### Réfractomètre manuel 0-25%



Réf. : V427105-RMA



**DOUBLE ÉCHELLE**

Réfractomètre manuel en métal «ligne bleu»  
**Amplitude** : 0-25% Vol / 0-20° Bé  
**Div.** : 0.2 % Vol / 0.2 ° Bé  
 Avec compensation automatique de température entre +10 et +30°C  
 Livré en étui, avec tissu de nettoyage, tournevis, pipette d'aspiration, pochette de transport et mode d'emploi

### Réfractomètre digital



Réf. : V427104-RED



**4 ÉCHELLES**

Compensation automatique de température (ATC)  
 Livrés en étuis avec tissu de nettoyage, pipette d'aspiration et mode d'emploi  
**Amplitude** : 0-35° Brix / 0-22%Vol 0-150 Oe / 0-25 Babo  
**Div.** : 0.1° Brix / 0.1%Vol1 Oe / 0.1 Babo

## Appareil de mesure

### Ebulliomètre électrique PRO COMPLET



Réf. : V427105-EB



230 V / 50-60 Hz - **Plage de mesure** : 0-17 % vol

**Durée de chauffe** : 6-8 min

Chauffage électrique

Ébullition rapide

Protection anti-surchauffe

**Avec Thermomètre digital de précision** : 0.2 °C

Vin étalon - Disque de calcul pour le %Vol

Instructions

### Ebulliomètre à alcool avec Thermomètre digital de précision



Réf. : V427104-EA



Détermine le degré d'alcool

**Mesure** : 0-17% vol - **Précision** :  $\pm 0.2^{\circ}\text{C}$

**Tolérance** :  $\pm 0,20\%$  vol

**Div. thermomètre** :  $0,1^{\circ}\text{C}$  - **Disque** : 0,1% vol

**Précision du thermomètre** :  $0,1^{\circ}\text{C}$

Contient :

1 chaudière

1 condensateur

1 thermomètre de précision sans mercure

1 boîte de mèches - 1 disque d'ébulliomètre

1 tube de mesure eau/vin

1 lampe à alcool

1 manuel d'instructions

### Carbodoreur



Réf. : V427105-CA

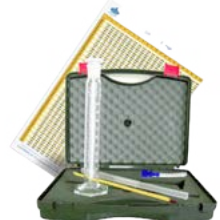

La valise contient :

1 éprouvette en verre, graduation 0-100 ml. :  $\pm 1.0$  ml et bouchon

1 thermomètre échelle -10+60°C - Div.:  $0.5^{\circ}\text{C}$  - Tolérance  $\pm 0.8^{\circ}\text{C}$  -  $\varnothing 6-7$  mm

Liquide rouge - Immersion totale - Longueur  $\pm 305$  mm - Avec anneau/crochet plastique

1 table de calcul pour déterminer la teneur en  $\text{CO}_2$  dans le vin (de 50 mg/l à 3615 mg/l)

1 mode d'emploi

### Kit de suivi de fermentation malolactique



Réf. : V427105-KI



Kit complet chromatographie pour 100/120 tests

Aucune connaissance préalable requise

Temps nécessaire : 1 à 2 heures

Contient :

1 cloche

Liquide réactif 125 ml

20 feuilles papier (100-120 tests)

1 jeu de plaques petri  $\varnothing 80$  mm

1 plaque petri  $\varnothing 120$  mm

25 micro-pipettes

3 trombones







## Appareil de mesure

### Thermomètre et sondes à thermocouple type K

Réf.: V427105-TK

Réf.: V427104-ST

Réf.: V427104-SS



**COMPACT - ECONOMIQUE - ROBUSTE**



Pour la mesure de la température d'ambiance, du vin et des moûts, du compost, substrats et terreaux

Indicateur de stabilité visualisant l'avancement de la stabilisation de la mesure et garantissant à l'utilisateur une lecture sûre

**Norme(s)** : IP65



Sonde canne robuste avec embout pointu pour mesures à travers le chapeau de marc, terreaux et substrats

**Dimension(s)**: plusieurs longueurs disponibles de sonde, câble 1m



Sonde filaire Ø10mm étanche pour liquides, cuves ou en profondeur

**Temp. max. capteur** : 90°C  
Câble : plusieurs longueurs disponibles

### Thermomètres de précision



Réf.: V427105-TS

Réf.: V427105-TM

**NOUVEAU BOÎTIER DESIGN COMPACT**



Fonction CAL CHECK à l'allumage, pour vérifier l'étalonnage interne et la précision de mesure de l'instrument - Applications HACCP

Sonde de pénétration déportée Checktemp® en acier inoxydable AISI 316 compatible alimentaire - Auto-extinction

**Précision** : ±0,2 °C de -30 à 120 °C

**Norme(s)** : IP65, EN 13485

### Multiparamètre pressurage étanche



**nouveau**

Réf. : V427105-MPE



Boîtier monobloc compact et étanche, idéal pour les mesures sur site - Sonde multiparamètre pH/EC/TDS avec capteur de température intégré - Compensation/correction automatique de température (ATC) étalonnages automatiques pH en 2 points et EC en 1 point - Sonde amplifiée écartant l'impact d'éventuels bruits électriques - Indicateur de stabilité pour une lecture sûre - Aide contextuelle à l'écran

**Température(s)** : -5°C à 150°C

**Norme(s)** : IP 67

### Testeur de pH/°C étanche



**nouveau**

Réf. : V427105-TEP



Utilisation : eau

pH-mètre de poche pour des mesures de pH très précises, avec affichage simultané

pH/température : robuste, maniable, simple d'utilisation et polyvalent

Résolution 0,1pH - Large écran 2 niveaux - Sonde de température intégrée - Electrode remplaçable -

Étalonnage automatique au clavier - Compensation de température automatique - Indicateur de stabilité

**Température(s)** : -5°C à 60°C

**Norme(s)** : IP 65

### Testeur de pH/°C étanche



**nouveau**

Réf. : V427105-TES



Utilisation : œnologie

Sans fil avec électrode intégrée spécifique pour le vin - Module Bluetooth intégré pour connecter à un

appareil intelligent compatible avec l'application Hanna Lab - Boîtier compact et étanche - Étalonnage

automatique du pH - Mesures automatiquement compensées en température

**Température(s)** : 0°C à 60°C

**Norme(s)** : IP 65

## Appareil de mesure

### Thermomètre



Réf. : V427105-TJ

Remplis de liquide organique coloré non contaminant ou dangereux - Anneau pour suspendre le thermomètre - Fournis dans un étui individuel protecteur en plastique

**Matière(s) :** Verre

**Température(s) :** -10 / 110 °C  
-10/150°C

**Taille(s) :** 30cm

### Balance électronique



Réf. : V427105-BEP

Précision : 0,2g - Sensibilité : 0,1 g - Unité de mesure selon modèle : - g, kg, ct, T, TAR, dr, PKT, GN, TMR, gsm, tIJ, mo, dwt, oz, lb, tIT, ozt, tIH, %

Fonction pesage et compte-pièces - Batterie rechargeable incluse

Capacité max (g) selon modèle de 500 à 6000g

### Balance 20KG



**nouveau**



Réf. : V427105-BEL

Précision : 0-1g - Capacité maximale 20Kg

Unités de mesure : g, Kg, lb

Lisibilité : 0,1g - Affichage LED

Plateau en acier inoxydable 325x237mm

Fonction de comptage de pièces - Batterie rechargeable intégrée

### Balance digitale



**nouveau**



Réf. : V427105-BD

Précision 0,1g - Capacité : 1000g - Sensibilité : 0,1g

Ø plateau : 110mm - Unités de mesure : grammes et onces

Fonction de tarage et étalonnage - Alimentation : 2 piles 1,5V, type AAA - Ecran LCD

### Réfractomètre alcool



Réf. : V427105-RAL

Réfractomètre à main 0-25%

Alcool probable, ATC

Précision : 0,2%

### Réfractomètre digital Brix



**nouveau**



Réf. : V427105-RD

Réfractomètre numérique Brix à compensation automatique de température pour mesurer différentes échelles dans les vins  
Brix : 0-45% ( $\pm 0,2\%$ ) - Volume : 0-22,0% ( $\pm 0,2\%$ ) - Oe : 0-150 (2%) - KMW : 0-25 ( $\pm 0,2$ )

### Réfractomètre BAUMÉ



**nouveau**



Réf. : V427105-RB

Pour moûts et alcools avec CAT

Avec compensation automatique de température

Alcool probable : 0-25% (0,2%)

Degrés Baumé : 0-22% (0,2°)

Degrés Brix : 0-40% (1%)





## Analyse produit

### Réfractomètre numérique



Réf. : V427104-RE

Léger, compact et étanche - Peut être utilisé dans un laboratoire, dans le chai ou à la réception de vendange - Mesure rapide, précise avec une excellente reproductibilité selon le tableau OIV alcool probable (% vol) g/L de sucre/16,83 - Gamme : -50,0 à 199,9°C ; 200 à 1350°C - Résolution : 0,1°C - Exactitude : ± 0,2%

**Norme(s) :** IP 65

### Oxymètre optique (LDO)



Réf. : V427104-OX

Oxymètre portable LDO avec sonde optique numérique  
Le principe de mesure comprend un lumiphore inerte en platine dont la luminescence est déclenchée par une DEL bleue (diode dite d'excitation) et une DEL rouge (élément de référence)

**Norme(s) :** IP 67

### Turbidimètre portable



Réf. : V427104-TU

LA REFERENCE EN CENOLOGIE

Gamme : 0,00 à 9,99 ; 10,0 à 99,9 ; 100 à 1000 ntu - Exactitude : ± 2% de la lecture + 0,02 ntu - Reproductivité : ± 1% de la lecture ou 0,02 ntu

Dispositif de gestion traçabilité Fast Track  
- Enregistrement des mesures

### Turbidimètre/test protéique



**nouveau**



Réf. : V427104-TV

Système léger d'identification et de traçabilité d'échantillons

Transfert des mesures (jusqu'à 200) sur PC - Livré en mallette avec ses accessoires

### Solution de conservation



Réf. : V427104-SC

Solution de conservation pour les électrodes

**Dimension(s) :** 230ml, 500ml

### Solution d'étalonnage



Réf. : V427104-SO

Solution d'étalonnage pH3, pH4, pH7 permettant de régler les valeurs lues par la chaîne de mesure instrument-électrode par rapport à des valeurs étalons (solutions tampons)

**Dimension(s) :** 20ml, 500ml

### Titreur SO<sub>2</sub>



Réf. : V427104-TI

Système de dosage à piston haute précision - Boîtier compact - Dispositif de contrôle automatique de la vitesse d'agitation

Mode graphique générant la courbe de titrage en temps réel - Mémorisation de données exploitables sur PC - Fonction «Bonnes Pratiques de Laboratoire» (BPL)

### Rouleau de papier pH



Réf. : V427104-RP

Avec une échelle de couleurs pour déterminer la valeur de pH de la solution

Papier pH 1-14 : boîte de 80 ou 200 bandelettes, ou rouleau 5 m

Papier PH 0-10 : boîte de 200 bandelettes, ou rouleau 5 m

## Accessoire de laboratoire

### Mesure à anse

VITLAB



Réf. : V427103-CGV

Graduation bleue en relief bien lisible, poignée pratique, transparence élevée

**Matière(s)** : Polypropylène

**Dimension(s)** : de 50ml à 5000ml

### Flacon atomiseur

Kartell



Réf. : V427103-FA

Atomiseur avec réglage du jet - Adapté aux aliments

**Matière(s)** : HDPE-PP

**Dimension(s)** : 1000 ml

### Flacon ISO «Eco»

ENDO  
glassware

nouveau



Réf. : V427103-FI

Anneau verseur et bouchon en plastique PP bleu - Graduation et zone de marquage blanc - Filetage GL 45

**Matière(s)** : Verre sodocalcique

**Dimension(s)** : 100ml - 250ml - 500ml - 1000ml

### Flacon PP à col étroit

ENDO  
glassware

nouveau



Réf. : V427103-FP

A col étroit - Autoclavable à 121 °C - Avec couvercle, couleur naturelle

**Matière(s)** : Polypropylène

**Dimension(s)** : 20ml - 100ml - 250ml - 500ml - 1000ml

### Pipette Pasteur

RS  
LABOR

nouveau



Réf. : V427103-PA

Jetable, à usage unique - Graduée - Pour transférer et distribuer des liquides sans se soucier de la contamination croisée - Sans DNase/RNase, endotoxine ni pyrogène

**Matière(s)** : Plastique

**Dimension(s)** : 0,5ml - 1ml - 2ml - 3ml

### Flacon pissette

VITLAB



Réf. : V427103-PL

Translucide avec graduation en relief

**Matière(s)** : PE-LD

**Dimension(s)** : 50ml - 100ml - 250ml - 500ml - 1000ml

### Tube à centrifuger

Kartell

nouveau



Réf. : V427103-TG

Conique gradué - PMP (TPX) - Stérilisable en autoclave - Résistance aux températures jusqu'à 170 °C - Parfaitement transparent

Résistance chimique et mécanique très élevée - Graduation indélébile

**Dimension(s)** : 15ml





## Verrerie

### Bécher VITLAB



Réf. : V427103-MV

Transparence élevée - Avec graduation en relief et anse solide et pratique - Autoclavable à 121 °C (2 bars)

**Matière(s)** : Polypropylène

**Dimension(s)** : 500ml - 1000ml - 2000ml - 3000ml - 5000ml

**Norme(s)** : DIN EN 285

### Eprouvette SIMAX



Réf. : V427102-EGB

Eprouvette à graduation bleue - Forme haute avec bec

**Matière(s)** : Verre borosilicate

**Dimension(s)** : 5ml - 10ml - 25ml - 50ml - 100ml - 250ml - 500ml - 1000ml - 2000ml

### Eprouvette KARTELL PMP



Réf. : V427102-EGK

Eprouvette à graduation masse - PMP autoclavable 170 °C - Paroi hydrophobée - Absence totale de ménisque - Graduations permanentes en relief - Excellente résistance chimique

**Matière(s)** : PMP

**Dimension(s)** : 50ml - 100ml - 250ml - 500ml - 1000ml - 2000ml

**Norme(s)** : Contact alimentaire - ISO 6706 - 1981 (E) et BS 5404 (2ème Partie 1977)

### Eprouvette VITLAB



Réf. : V427102-EGV

Eprouvette transparente à graduation masse - Marquage circulaire aux points principaux

**Matière(s)** : Polypropylène

**Dimension(s)** : 50ml - 100ml - 250ml - 500ml - 1000ml - 2000ml

**Norme(s)** : DIN 12681 / ISO 6706

### Pipette sûreté



Réf. : V427102-PAO

Classe AS graduée avec boule de sûreté 0 en bas

**Matière(s)** : Verre

**Dimension(s)** : 1ml - 2ml - 5ml - 10ml - 20ml - 25ml

**Norme(s)** : ISO 835

### Bécher forme haute



Réf. : V427102-BH

Avec graduation et bec

**Matière(s)** : Verre borosilicate

**Dimension(s)** : 50ml - 100ml - 150ml - 250ml

### Bécher forme basse



Réf. : V427102-BE

Avec bec pour éviter les déversements - Avec une graduation permanente en relief

**Matière(s)** : Polypropylène

**Dimension(s)** : 50ml - 100ml - 250ml - 500ml - 1000ml

### Fiole ENDO



Réf. : V427102-FEE

Erlenmeyer col étroit - Evasé - Surface de marquage

**Matière(s)** : Verre borosilicate

**Dimension(s)** : 50ml - 100ml - 250ml - 500ml - 1000ml - 2000ml

### Fiole SIMAX



Réf. : V427102-FL

Erlenmeyer col large

**Matière(s)** : Verre

**Dimension(s)** : 50ml - 100ml - 250ml - 300ml - 500ml - 1000ml - 2000ml





<b>CARTON .....</b>	<b>152</b>
<b>FERMETURE DE CARTON .....</b>	<b>160</b>
<b>PALETTISATION .....</b>	<b>164</b>
<b>MATÉRIEL D'EMBALLAGE .....</b>	<b>168</b>
<b>AUTOUR DU VIN .....</b>	<b>172</b>
<b>ETUI ET COFFRET .....</b>	<b>175</b>

## Calage cellulose moulée

### Huhtamaki

#### ✓ SÉCURITÉ

Épais et rigides, les calages bouteilles KEYES® en fibre moulée assurent une protection optimale de vos bouteilles lors des différents transports jusqu'au consommateur

#### 🏆 QUALITÉ PERÇUE TRÈS ÉLEVÉE

Avec plus de 40 designs, trouvez le calage idéal  
Une large partie de la gamme proposée est adaptée à l'utilisation sur ligne automatisée

#### 🍷 SUR-MESURE

Développement des calages à la forme de vos bouteilles  
Moules fabriqués par les équipes Huhtamaki France  
Un savoir-faire de plus de 50 ans

#### 🌱 ÉCOLOGIQUE

Fabriqués uniquement à partir de papiers recyclés, ces calages sont entièrement recyclables et compostables

#### CALAGES BOUTEILLES KEYES®

##### ▶ Bordelaise



##### ▶ Bourguignonne



##### ▶ Champenoise



##### ▶ Gamme multi-bouteilles



**70 KG = 1 ARBRE**  
**DE PAPIER RECYCLÉ SAUVEGARDÉ**

#### UNE SOLUTION DURABLE

Tous les calages sont élaborés à partir de chutes de papier ou de carton issus de filières de recyclage industriel.

La fibre ainsi recyclée et recyclable n'a pas d'impact sur les ressources naturelles.

Conformes à toutes les directives réglementaires européennes, la fibre moulée s'inscrit intégralement dans le respect de l'environnement.







## Carton pour bouteille



**PERSONNALISEZ  
VOS EMBALLAGES  
DE VIN**

### CAISSE générique ou personnalisée

Caisse pour 6 ou 12 bouteilles couchées ou debout  
Pour Bordeaux, Bourgognes ou Champagnes - 37.5cl, 75cl ou magnum  
**Couleur(s)** : blanc ou kraft

#### Bouteilles debouts

Réf.: V528112



#### Bouteilles couchées

Réf.: V528112



### Croisillon ou intercalaire bouteilles

Réf.: V528111



Pour assurer une bonne résistance et sécuriser les bouteilles durant le transport ou le stockage. Utilisables plusieurs fois, ils se recyclent entièrement.

La couverture extérieure en kraft brun des croisillons bouteilles résiste parfaitement à l'éclatement, au gerbage, aux variations de température et à l'humidité. Placés à l'intérieur d'une caisse carton, comme une caisse de transport pour bouteilles, ils renforcent la protection des produits.

**Couleur(s)** : Brun

Type	Bouteilles	Matière	Talon	Dimensions	Hauteur
croisillons	12 x 37.5	carton compact	✓	228 x 167 mm	180 mm
croisillons	12	carton compact	-	288 x 203 mm	200 mm
croisillons	6	carton compact	✓	183 x 132.5 mm	268 mm
croisillons	6	carton compact	-	202 x 123 mm	267 mm
intercalaire	6	carton ondulé	-	386 x 234 mm	-

## Carton pour bouteille

### V-BOX

Réf.: V528112-VB

Présentoir pour bouteilles - La prédécoupe sur le devant est personnalisable. Elle se détache et se positionne sur le haut de la box comme pancarte - Box/coiffe/bacs à trous vendus séparément

GÉNÉRIQUE



PERSONNALISÉE



PERSONNALISEZ VOTRE BOX SELON VOS BESOINS

		¼ PALETTE
Type BORDEAUX (jusqu'à Ø77)	Format Box ext.	600 x 400 x 995 mm
	Type de Barquette	35 trous
	Nombre Billes/Box	120
Type BOURGOGNE (jusqu'à Ø83)	Format Box ext.	600 x 400 x 995 mm
	Type de Barquette	27 trous
	Nombre Billes/Box	108

Existe aussi pour d'autres types de bouteilles et dans d'autres formats de palettes

**ONE BOX 2.3**  
BREVET D'INVENTION / Certificat d'utilité N° FR2007715

**nouveau**

Assure une protection optimale des bouteilles, tout en étant 100% monomatériau, recyclable et biodégradable  
Distinguée en 2021 par un Oscar de l'emballage

**ERGONOMIE & ÉCOLOGIE**



**L'EMBALLAGE PREMIUM À LA FOIS COFFRET ET CAISSE D'EXPÉDITION**

**MANIPULATION ET TRANSPORT FACILITÉS**  
**SYSTÈME DE CALAGE INTÉGRÉ À DOUBLE PAROI**  
**PROTECTION INDIVIDUELLE DE CHAQUE BOUTEILLE**  
**FERMETURE SÉCURISÉE SANS COLLE NI ADHÉSIF**  
**POIGNÉE INTÉGRÉE**  
**FORMATS ADAPTÉS À TOUS VOS BESOINS**  
AVEC **DEUX ÉTAGES** DE 3 OU 6 BOUTEILLES



Réf.: V528112-OB

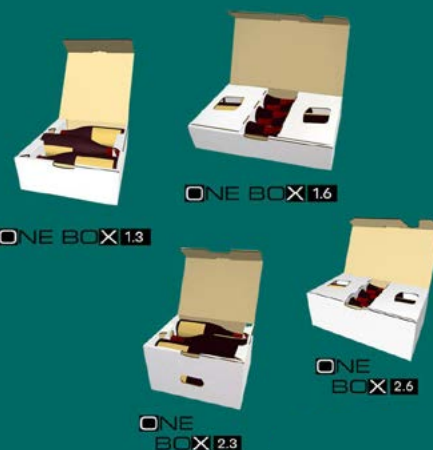

**OPTIMISE VOTRE LOGISTIQUE !**

**SAF-E-XPRESS**

**nouveau**

**ASSURE L'EXPÉDITION DE BOUTEILLE DE VIN EN TOUTE SÉCURITÉ**

Facile à monter et à mettre en forme par simple pression sur les deux côtés et un verrouillage avant de l'insérer dans un carton

S'adapte aux différentes formes de bouteilles de vin



**PROTECTION SANS FAILLE**



**POUR TOUS FORMATS DE BOUTEILLES**  
**GAMME COMPLÈTE** de 1 à 12 bouteilles  
**SIMPLE** montage facile et intuitif  
**RECYCLABLE** 100% carton

Réf.: V528112-SE

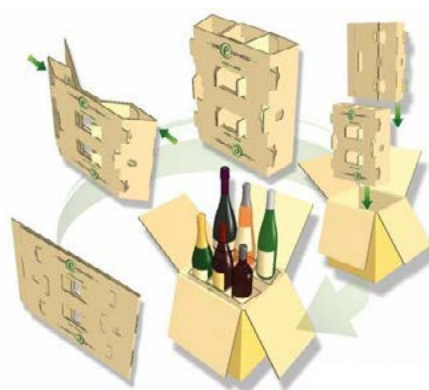

**RAPIDE À MONTER !**



# Des solutions d'emballage Bag-in-Box® qui favorisent le succès de l'entreprise



## Robinet et Vitop® Naturel

Le Vitop® Naturel ne contient aucun noir de carbone, le bouchon et les ailettes sont rouges et le corps est translucide.

Dans les pays où les emballages souples sont largement collectés, triés et recyclés, le Vitop® Naturel augmente la probabilité que nos autres soient correctement triés et recyclés.

Le robinet Vitop® Naturel possède toutes les qualités

techniques du Vitop® Original, tout en remédiant à ses faiblesses sur le plan environnemental.

- Le noir de carbone n'est pas détecté par les trieurs optiques NIR et empêche donc le bon tri des plastiques
- Le noir de carbone détériore la qualité du plastique recyclé

## Poche M-Compact 77 film

Polyester métallisé fabriqué avec thermolamination. La thermolamination est une technologie pour la fabrication de film par lesquels les différents matériaux qui le composent sont soudés par exposition à la chaleur.

Principaux avantages:

- 6,5% plus léger
- Sans adhésifs
- Sans séchage et traitement COV

- Plus éco responsable
- Garde ses propriétés

Le thermolaminage est donc une technologie plus propre pour l'environnement, qui améliore les propriétés mécaniques et la barrière à l'oxygène du matériau grâce au fait que l'utilisation d'adhésifs et le processus de séchage et le traitement COV sont supprimés

## Poche EVOH film

Le film EVOH est fabriqué en une seule étape sur une co-extrudeuse qui transforme le polyéthylène, les couches liantes et la barrière EVOH (Ethylene Vinyl Alcohol Copolymer) en même temps. Le polyéthylène est extrudé et lié sur la couche EVOH simultanément. De ce fait, la cohésion des 2 matériaux est excellente, et la barrière à l'oxygène reste constante. L'épaisseur de l'EVOH peut varier selon les gammes de techniques du Vitop® Original, tout en remédiant à ses faiblesses sur le plan environnemental.

4 à 12 µm. Le film EVOH est souple car il est constitué en majorité de LLDPE et d'une proportion d'EVOH équilibrée.

- Une garantie pour une meilleure performance globale incluant la barrière O<sub>2</sub>
- Très bonne flexibilité du film EVOH
- Excellente résistance mécanique

## Pouch-Up®

Attrayant et moderne: concept d'emballage innovant pour vins, cocktails, jus de fruit, huiles et autres produits.

Cette solution d'emballage, flexible et pratique, est composée de films barrières à l'oxygène très performants. Le robinet Vitop® (Compact ou Standard) permet la consommation optimale du produit.

Celui-ci est ainsi parfaitement protégé de la lumière, de l'oxygène et de toute altération.

Aucun suremballage n'est nécessaire : le Pouch-Up® reste léger et son empreinte carbone est très basse.

## Nos certifications

ISO 9001



BRC - AA\*



ISO 14001



ISCC PLUS



ISO 14064



# Bag-in-Box® : une solution d'emballage durable

Le Bag-in-Box® est une solution idéale pour protéger les produits liquides : il se compose d'une outre barrière à l'intérieur, d'un emballage extérieur solide et protecteur à base de papier ainsi que d'un robinet parfait pour verser le liquide, tout en empêchant l'oxygène d'entrer en contact avec le produit. Le BIB se décline en différentes tailles et compositions pour contenir des liquides de toutes sortes : jus, alcool, peinture, huiles diverses, produits de soins corporels ou d'entretien.

Le BIB se prête parfaitement au stockage et au transport de produits liquides alimentaires et non alimentaires, et il génère moins d'émissions de carbone que d'autres matériaux. Léger et compact, il contient moins de plastique que les autres types d'emballage. Il permet de conserver les produits beaucoup plus longtemps, de réduire les déchets et s'avère très pratique pour les consommateurs.

Les données des sites Bag-in-Box sont incluses dans les rapports et contribuent à la réalisation des objectifs Better Planet 2050 du groupe.

Voici les avantages que présente le Bag-in-Box® :

## Moins d'émissions de CO<sub>2</sub>

Le processus de fabrication des emballages a un impact important sur l'environnement. La production du BIB génère moins d'émissions de CO<sub>2</sub> que les autres emballages liquides. De même, notre processus de production consomme relativement peu d'eau et d'énergie.

Bouteille en verre de 75 cl  
**675 g**  
de CO<sub>2</sub> par litre

Bouteille PET de 75 cl  
**245 g**  
de CO<sub>2</sub> par litre

BIB de 3 L, seulement  
**70 g**  
de CO<sub>2</sub> par litre

Il faut 21 camions de bouteilles PET vides de 1L pour 1 million de litres de produit soit  
**4x plus**  
que des BIB à plat



## Économies logistiques

Grâce au BIB, la quantité d'emballages par litre de produit est réduite.

Jusqu'à 35 camions peuvent être retirés de la supply chain, et les coûts d'entreposage sont également réduits - des économies logistiques considérables pouvant atteindre 40%.

Une fois le BIB ouvert, le vin se conserve  
**6 à 8**  
semaines



dans une bouteille en verre ou en PET :

**2 à 4**  
jours

## Limite les déchets alimentaires

Le BIB permet de prolonger la durée de conservation des produits liquides.

Grâce à notre conception, l'air ne peut pas pénétrer dans le produit lors de sa distribution, ce qui permet de prolonger la durée de conservation jusqu'à 14 fois.

## Moins de plastique

75 % de notre BIB de 3 L est en carton ondulé - biodégradable et entièrement recyclable. 25 % est en plastique.

Le BIB requiert 54 % à 86 % de poids de matière plastique en moins que les emballages en plastique rigide.

En 2021, nous avons lancé le E-Compact 55 et le M-Compact 77. Ces deux produits s'inscrivent dans notre initiative visant à réduire l'utilisation du plastique.

BIB 3 L EVOH avec Vitop®  
Bouteille HDPE de 3 L  
**125 g**  
**35 g**

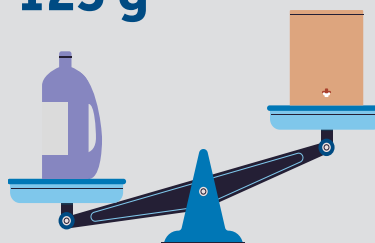

## Recyclable

Les composants du BIB sont facilement séparables pour pouvoir être recyclés dans les filières appropriées.

Nos outres PE et EVOH standard sont recyclables dans de nombreux pays européens.

Lancé en octobre 2021, notre nouveau robinet Vitop® Renew est fabriqué à partir de résines PP d'origine végétale. Associées à des outres fabriquées à partir de notre gamme EVOH E-Recycled, les nouvelles outres sont composées à 53 % de contenu recyclé et renouvelable.



# Vitop® Uno

Le premier robinet Bag-in-Box® solidaire.

Vitop® Uno combine tous les avantages des versions précédentes des robinets Vitop® qui garantissent l'excellente qualité du produit conditionné et sa durée de vie améliorée, et respecte la directive sur les plastiques à usage unique (application à partir de juillet 2024).



## Réglementation

L'article 6 de la directive sur les plastiques à usage unique : « les bouchons et couvercles en plastique ne peuvent être mis sur le marché que si les bouchons et couvercles restent attachés aux récipients pendant la phase d'utilisation prévue des produits ».

## Étendue et produits

Europe et le Royaume-Uni

Tous les récipients pour boisson en plastiques de boisson de contenance inférieure et égale à 3 litres qui disposent d'un bouchon ou couvercle en plastique (vin, eau, jus et nectars, lait,...).

## Stocks

Les emballages vendus vides aux remplisseurs avant le 3 juillet 2024 pourront bénéficier d'un écoulement des stocks (DGPR, France).

Les recommandations locales sont à vérifier avec les autorités.

## Régime de sanctions

L'article L. 171-8 du code de l'environnement prévoit une amende administrative au plus égale à 15 000 € et une astreinte journalière au plus égale à 1 500 € applicable jusqu'à satisfaction de la mise en demeure prononcée par l'autorité administrative (DGPR, France)

Les sanctions locales sont à vérifier



## Cone Meter : les bonnes pratiques

LE BIB CONE METER EST UN OUTIL DE MESURE DU VOLUME DE LA BULLE D'AIR DU BIB POUR DÉTERMINER LA QUANTITÉ D'O<sub>2</sub> CONTENUE DANS CELLE-CI.

# 1



Préparer votre matériel nécessaire pour une mesure rapide. Privilégier l'utilisation de poches transparentes

Pour une mesure rapide dans des conditions normales de mesure, on peut dire qu'une arrête de moins de 5 cm est très bien. Néanmoins, pour une mesure plus précise, il faut calculer l'O<sub>2</sub> contenu dans le cône :

# 2



Relevez le BIB délicatement pour faire remonter la bulle d'air dans un des angles pour former un cône

- Mesurer le % d'oxygène contenu dans ce cône à l'aide d'un oxymètre (= % O<sub>2</sub>). Cette mesure doit être réalisée immédiatement après la mesure du volume du cône.
- Calculer la quantité d'O<sub>2</sub> présente dans ce cône (mg/L) à l'aide de la formule suivante:

# 3



Relevez le BIB délicatement pour faire remonter la bulle d'air dans un des angles pour former un cône

$$(\%O_2) \times (\text{volume mL}) \times (1,331 \text{ mg/mL à } 20^\circ\text{C}) / \text{volume BIB (L)}$$

La valeur obtenu est une expression de l'O<sub>2</sub> contenu dans le cône qui se dissoudra dans le vin.

## Bag In Box®

Pour vins rouges, rosés ou blancs en 3, 5, 10 et 20 litres selon modèle - Base carée ou rectangulaire

### CARTONS BAG IN BOX® GÉNÉRIQUES



Réf.: V529114

#### Passion



#### Verre Élegant

Existe en gris, jaune, rouge ou rose



#### Terroir Et Nature



### CARTONS BAG IN BOX® PERSONNALISABLES

#### Oenobag

Existe en écru, blanc, jaune, rouge ou vert  
Format rectangulaire ou cubique - Simple ou double cannelure



**PERSONNALISÉ  
À LA COMMANDE  
SELON  
VOS BESOINS**



**POUR VOS PROJETS : MARQUAGES POSSIBLES EN FLEXO, FLEXO HD, EN OFFSET OU EN NUMÉRIQUE**

Rapprochez-vous de notre commercial pour une étude de faisabilité

#### SIMPLE CANNELURE

Elle est recommandée pour les produits légers, peu fragiles, qui remplissent tout le volume de l'emballage et peuvent supporter l'empilement



#### DOUBLE CANNELURE

Conseillée pour les produits lourds ou fragiles car résiste à l'écrasement ou la perforation.





## Bag In Box®

**PERSONNALISEZ  
VOS CARTONS BIB®  
SELON VOS BESOINS**



**FLEXO    OFFSET  
NUMÉRIQUE**

### Comment choisir votre procédé d'impression ?

#### LA FLEXOGRAPHIE

Procédé d'impression qui utilise une forme imprimante souple en relief : le cliché. Très présente dans le domaine de l'emballage, la flexographie est utilisée pour l'impression de supports aussi variés que le film polyéthylène, le papier, le carton ondulé et le carton plat.

Ce principe d'impression permet de réaliser des impressions en plusieurs couleurs, avec des formats de plaques allant jusqu'à 1,30 m x 2,00 m. Dans la pratique, un cliché flexo se présente sous la forme d'une plaque souple en relief, dont l'épaisseur varie selon le support imprimé (de 0,76 mm à plus de 6 mm), plus le cliché étant mince, meilleure étant la qualité d'impression.

La flexo permet d'imprimer certains supports qui ne peuvent l'être que par ce procédé tels que les films polyéthylène ou le carton ondulé.

Elle est également utilisée sur d'autres supports et vient s'ajouter à la solution de l'offset. C'est le cas pour les étiquettes, les sacs papier ou le carton plat.

Cette méthode d'impression offre une gamme d'encres nettement plus étendue que pour les autres procédés d'impression, du fait d'une très grande diversité des supports imprimés : encres à l'eau pour le carton ondulé, encres à solvants pour le polyéthylène, encres UV, etc.

Aujourd'hui, la flexo permet de réaliser des impressions avec une qualité égale à l'offset.

#### L'IMPRESSION OFFSET

Ce procédé utilise des plaques d'impression contenant les graphismes ou images à imprimer sur les objets. L'encre est transférée des plaques d'impression à une couche en caoutchouc puis sur la surface imprimable.

La méthode standard pour l'impression offset en quadrichromie CMJN consiste donc à ajouter chaque couleur l'une après l'autre. Cependant, les couleurs Pantone peuvent aussi être utilisées pour une impression offset.

L'impression offset est facilement adaptable aux différents codes couleurs, et les cylindres en caoutchouc peuvent imprimer sur différents types de surface. Cette technique est communément utilisée pour imprimer des magazines ou des journaux.

#### L'IMPRIMERIE NUMÉRIQUE

Technique qui permet de reproduire des documents depuis des données informatiques en jet d'encre ou impression laser. Elle permet l'impression à la demande de courts tirages et de données variables.

L'impression numérique est utilisée principalement pour les tirages à la demande, les impressions personnalisées et les petites quantités.

En plus de ces particularités, elle offre de bien nombreux avantages : impression de flux en continu, délais d'impression optimisés, impression de petites quantités, coûts réduits, facilité d'impression.

# FERMETURE DE CARTON

## Scotcheuse

**GAGNEZ DU TEMPS SUR LE CONDITIONNEMENT DE VOS MARCHANDISES**

### SCOTCHEUSE SEMI-AUTOMATIQUE SK

Réf.: V530118-SK / V530118-SS



Machine à scotcher les cartons type SK10 ou SK20 - Utilisation intuitive, simple et rapide  
Fiable et conforme aux normes modernes de sécurité - Fermeture des cartons en haut et en bas grâce à un système de double scotchage



#### ACCESSOIRES



Pieds plus hauts

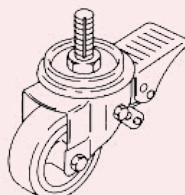

Roulettes

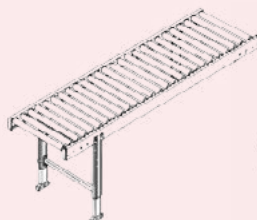

Plans à rouleaux

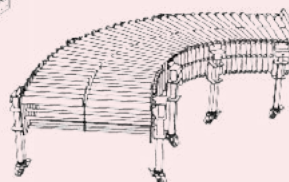

Convoyeur extensible

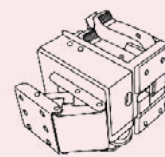

Marqueur à jet d'encre



# Nos rubans adhésifs pour un emballage sécurisé



La sécurité de l'emballage est le critère fondamental garantissant l'arrivée intacte d'un produit à bon port. Le destinataire est ainsi assuré que le produit est efficacement protégé contre divers facteurs.



## Support PVC

- Support solide
- Masse adhésive caoutchouc naturel résistante
- Facilement imprimable



## Support PP - déroulement silencieux

- Résistance très élevée au vieillissement, aux UV et à la température
- Déroulement silencieux



## Support PP - déroulement facile

- Déroulement bruyant, mais facile

	Support PVC		Support PP déroulement silencieux			Support PP déroulement facile
	tesa® 4120	tesa® 4100	tesa® 4195	tesa® 4024	tesa® 64014	tesa® 4089
Masse adhésive	Caoutchouc naturel	Caoutchouc naturel	Acrylique	Acrylique	Acrylique	Caoutchouc naturel
Épaisseur totale [µm]	49/52*	65	60	50	45	46
Épaisseur du support [µm]	30/32*	65	35	28	25	28
Adhésion sur acier [N/cm]	2.0	2.2	3.0	3.0	2.8	2.2
Charge de rupture [N/cm]	43/45*	47	55	45	35	46
Allongement à la rupture [%]	75	75	140	140	140	145
Couleur	●○○	●○○	●○	●○○	●○○	●○
Spécificités		Déroulement facile				

\* Rouleau petite/grande longueur > 66 m

## Alliance de la qualité et des aspects environnementaux : bienvenue au cœur d'un emballage plus durable

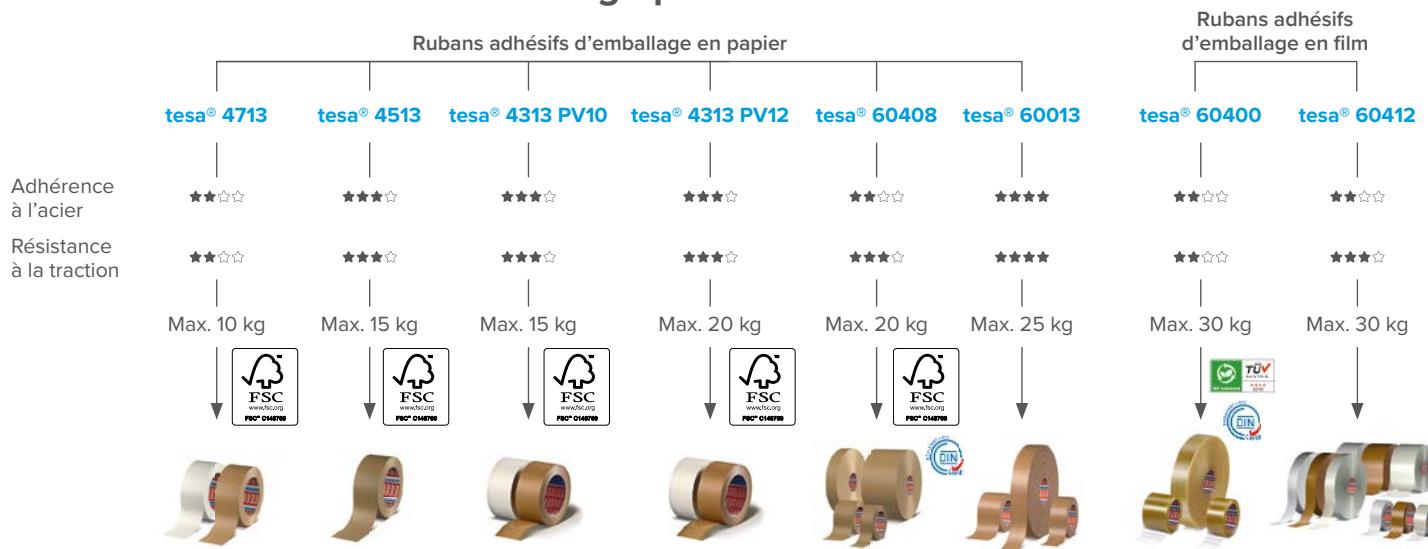

Plateforme collaborative pour le suivi des performances en matière de développement durable

# FERMETURE DE CARTON

## Adhésif

**ÉCOLOGIQUE !**

**BANDE ACRYLIQUE SUR BASE AQUEUSE**

SILENCIEUX  
TIENT DANS LE TEMPS  
TRANSPARENCE DURABLE  
RÉSISTANT AUX UV

Adhésif REPCVINI



Réf.: V531120-RV

**DÉVELOPPÉ PAR** 

CARACTERISTIQUES	VALEURS
Épaisseur du film	35µ
Épaisseur totale	62µ
Masse adhésive	28µ - Acrylique
Allongement à la rupture	100%
Matière	PP Acrylique High Tack
Dimensions	48mm x 100m

### Ruban adhésif manuel ou machine **3M**

Adhésif haute résistance pour fermeture de caisse carton - **Couleur(s)**: Blanc, Havane, Transparent

**TYPE 313**

Réf.: V531120-35



Épaisseur	Usage	Dimensions	Matière	Propriétés	Applications
40µ	Manuel	48x100	PP Acrylique	Bruit réduit	Léger à moyen

**TYPE 371**

Réf.: V531120-28



28µ	Manuel	48x100	PP Hot-Melt	Economique	Polyvalent
28µ	Manuel	48x132	PP Hot-Melt	Economique	Polyvalent
28µ	Machine	48x900	PP Hot-Melt	Economique	Polyvalent
28µ	Machine	48x1500	PP Hot-Melt	Economique	Polyvalent

**TYPE 3739**

Réf.: V531120-35



35µ	Manuel	48x100	PP Hot-Melt	Haute performance	Moyen à lourd
35µ	Machine	48x990	PP Hot-Melt	Haute performance	Moyen à lourd

### Adhésif imprimé FRAGILE Adhésif imprimé BANDE DE GARANTIE

Réf.: V531120-FRA

Réf.: V531120-BDG



**Dimension(s)** : 48mmx100ml  
**Épaisseur nominale** : 35µ  
**Matière(s) support** : Polypropylène  
**Couleur(s)** : Blanc impression rouge



**Dimension(s)** : 48mmx100ml  
**Épaisseur nominale** : 35µ  
**Matière(s) support** : Polypropylène  
**Couleur(s)** : Blanc impression rouge



**PERSONNALISEZ VOTRE PRODUIT SELON VOS BESOINS**



**SÉLECTIONNEZ LE MODÈLE POUR PARTAGER VOTRE IMAGE OU TRANSMETTRE VOS VALEURS, NOUS IMPRIMONS VOS ENVIES !**





## Adhésif

### Colle pour fermeture de carton

#### HOT MELT

Réf.: V531121



Aérosol  
Décolle les étiquettes auto-adhésives plastifiées

### Autour de l'étiquette

#### Colle CX30

Réf.: V531134-CX



Enlève les étiquettes non auto-adhésives  
**Contenance(s) : 5L**

#### Colle froide Swift Tak

Réf.: V531121-C



Enlève les étiquettes non auto-adhésives  
**Contenance(s) : 5L**

#### DESTICK+

Réf.: V531134-D



Décolle les étiquettes auto-adhésives plastifiées  
**Contenance(s) : 5L**



#### DESTICK ÉTIQUETTE

Réf.: V531134-DE



Décolle les étiquettes auto-adhésives  
**Contenance(s) : 5L**



#### PRO-DCOL

Réf.: V531134-PC



Enlève les étiquettes non auto-adhésives  
**Contenance(s) : 5L**



#### DECOLETIQUETTE+

Réf.: V531134-DQ



Aérosol  
Décolle les étiquettes auto-adhésives plastifiées



### Décolle étiquette multi-support

Réf.: V531134-DEM



Aérosol  
Décolle les étiquettes auto-adhésives plastifiées

## Sécurisation des palettes

**LE CONDITIONNEMENT DES PALETTES  
DEVIENT SIMPLE, RAPIDE ET EFFICACE**

### **BANDEROLEUSE ONEWRAP**

Réf.: V530119-BS

Machine à filmer semi-automatique de plateau compacte et robuste

Disponible avec frein mécanique, frein électromagnétique ou avec système de pré-étirage.

Montée sur châssis métallique avec une plaque tournante pouvant supporter jusqu'à 2,4 tonnes.

Facile à monter, transportable dans différentes zones de l'entreprise, elle est très maniable

Peut accueillir 4 chariots porte-bobine différents



### **ACCESSOIRES**



Châssis d'encastrement plateau



Rampe d'accès



Plateau tournant ouvert



Système de pesée

### **OPTIONS**



Pré-étirage motorisé 240x



Frein électro-magnétique



Frein mécanique



## Banderoleuse et cercleuse

### BANDEROLEUSE SEMI-AUTOMATIQUE



Machine d'emballage mobile pour la palettisation

JUSQU'À **30 PALETTES** PAR HEURE

Optimisation de la consommation de film par contrôle total de tous les paramètres d'emballage grâce au panneau de commande numérique

#### ECONOMIE D'ÉNERGIE

Arrêt automatique après 10 minutes d'inactivité

DURÉE ÉTENDUE DE LA BATTERIE

**JUSQU'À 400 CYCLES** à chaque charge de batterie

CONFORME À LA **NORME CE**

Conçu et produit selon les normes de sécurité de l'UE

Hauteur de colonne : 2100 mm

Batterie v/ah : 24/100 - Ø de roue de détection : 390mm

**ECONOMIE DE RESSOURCE, DE TEMPS ET DE FILM**



CE

BEEWRAP+

Réf.: V530119-BW

### Film étirable standard



Réf.: V531122

	MANUEL	MACHINE
<b>Epaisseur</b>	10 à 30µ	12 à 35µ
<b>Laize</b>	450mm	500 à 1000mm
<b>Couleur</b>	Transparent, noir ou blanc	Transparent, noir ou blanc

**PERSONNALISÉ À LA COMMANDE SELON VOS BESOINS**



CONVIENT À LA PALETTISATION DE TOUS TYPES DE CHARGES

### FILM ÉTIRABLE 23µ ECOLOGIQUE - VINIFILM

Réf.: V531122-RM



*S'engager vers une économie circulaire*

Film étirable et coextrudé avec 30% de matière recyclée post-consommation selon les normes ISO 14021 et NF EN 15343

La traçabilité et l'évolution de la conformité et de la teneur en produit recyclé ont été réalisées

Sa grande souplesse en fait un film facile à utiliser par tous - Sa transparence facilite l'identification de vos palettes en stockage et son déroulement silencieux permet un confort d'utilisation

Existe aussi en version automatique

**Dimension(s)** : 450mmx300m

**Epaisseur nominale** : 23µ

**Couleur(s)** : Transparent

**Norme(s)** : ISO 14021, NF EN 15343

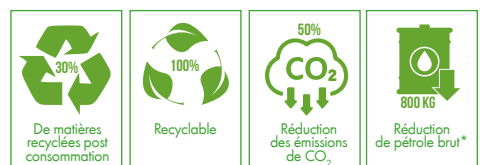

par tonne de plastique recyclé

## Sécurisation des palettes

### Machine à cercler automatique TP 6000

Réf.: V530119-CA



Pour feuillards en polypropylène  
Permet le cerclage de tous types de palettes sans effort - Sur roulettes, se déplace facilement

**Type motorisation** : Electrique - 230V  
**Dimension(s)** : 1460x1540(1740)x620mm  
**Poids** : 225kg



### Machine à cercler semi-automatique TP202

Réf.: V530119-CA



Permet le cerclage de tous types de palettes  
Pour feuillards polypropylène de 6, 9, 12, 15.5mm  
Fiable, rapide, silencieuse - Se déplace facilement grâce à ses roulettes

**Type motorisation** : Electrique - 220V mono **Vitesse** : 2.5s/cycle  
**Dimension(s)** : 910x582x770mm  
**Poids** : 85kg



## LES ETAPES DE LA PALETTISATION



La palettisation consiste à stocker et à transporter vos marchandises en tant qu'unité à partir de palettes.

Ce système prend de plus en plus d'importance dans le domaine de la logistique. En effet, il réduit les coûts et les délais des processus de chargement et de déchargement et facilite le contrôle des stocks. L'emballage des palettes rend également le transport plus sûr et empêche les produits d'être accidentellement heurtés ou endommagés.

Plusieurs étapes sont nécessaires et divers produits sont alors possibles pour préparer vos palettes pour le transport : le film étirable, le cerclage, l'intercalaire entre les différents niveaux de la palette et la coiffe palette pour protéger la partie supérieure.





## Sécurisation des palettes

### Protection & cerclage



Produit	Matière	Usage	Dimensions	Couleurs
Film bulle Réf.:V531014-FB	PEBD	Manuel	1m à 150m	Transparent
Feuillard PP Réf.:V531014-FE	Polypropylène	Manuel / Auto	Demandez les dimensions en magasin	Noir, blanc, bleu
Feuillard PET Réf.:V531014-FT	Polyester tissé	Manuel	1100mx15mm 850mx16mm	Blanc

### Préparation



Produit	Matière	Usage	Dimensions	Couleurs
Cornière Réf.: V531126-CC	Carton parafeuillard	Manuel	ép. 35 h35xL1200mm	Ecru
Intercalaire alvéolaire Réf.: 531014-IC	Carton alvéolaire	Manuel	80x120cm 100x120cm	Ecru
Intercalaire anti-glisse Réf.: 531014-IP	Papier 105g traité 2 faces	Manuel	115x75cm	Ecru
Pochette adhésive porte document Réf.: V531014-PA	Plastique	Manuel	225x122mm	Transparent
Pochette adhésive porte document Réf.: V531014-PG	Papier	Manuel	225x165mm	Blanc
Palette moulée Réf.: 531125-PM	Moulage monobloc	Manuel	400x600mm 600x800mm 800x1200mm	Marron
Housse rétractable Réf.: V531124-H10	Polyéthylène	Manuel	Demandez les dimensions en magasin	Transparent
Pistolet de rétractation Réf.: V531124-SH	-	Manuel	-	-
Coiffe Réf.: V531125	Polyéthylène	Manuel	ép. 20,30 ou 40µ 1400x1600mm	Transparent

## Conteneur grillagé



**SÉCURISEZ VOS BOUTEILLES AVEC DES CONTENEURS DÉDIÉS AU STOCKAGE ET AU TRANSPORT !**



Réf.: V530115-C

### **CONTENEUR VINICOLE BOURGOGNES OU BORDEAUX**

- Pliable et gerbable pour transporter ou stocker des bouteilles de vin en toute sécurité
- 500 ou 600 bouteilles
- Matière : Acier zingué verni



Réf.: V530115-CD

### **CONTENEUR VIN DEMI-MODULES FINS MILLÉSIMES**

- 1/2 conteneur vinicole pliable et gerbable pour transporter ou stocker tous types de bouteilles de vin en toute sécurité
- Pour de fins millésimes, des bouteilles magnum ou des 1/2 bouteilles
- 200 bouteilles environ selon les modèles

### **CONTENEUR VINICOLE BAS**

- Pliable et gerbable pour transporter ou stocker des bouteilles de vin en toute sécurité
- 7 lits de 36 bouteilles Bourgogne, soit 252 bouteilles
- Matière : Acier zingué verni



Réf.: V530115-CBG







## Conteneur grillagé

**CONFIGUREZ  
VOTRE CONTENEUR  
AVEC TOUS NOS  
ACCESSOIRES !**



PORTE-ÉTIQUETTE  
A4 AMOVIBLE

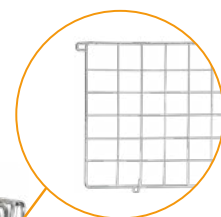

SÉPARATEUR  
VERTICAL



ROUES  
ADAPTABLES SELON  
LES DEMANDES



PLAQUE  
D'IDENTIFICATION

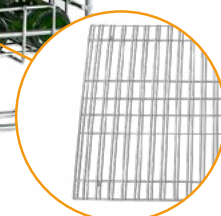

GRILLE DE CALAGE  
POUR BOUTEILLES  
BOURGOGNE

### DESSERTE ERGONOMIQUE nouveau



### FACILITE LE TRANSPORT DES CAISSES CHARGÉES DE BOUTEILLES QUI SONT PLUS VOLUMINEUSES

SUFILOG a fait le choix de favoriser l'ergonomie sur ce modèle de desserte pour apporter un confort maximal de travail : manutentionnez vos caisses en bois, vos cartons et coffrets de bouteilles sans effort.

FABRICATION **FRANÇAISE**  
**LARGE PLATEAU RELEVABLE** 600x800mm  
**MONTÉ SUR RESSORTS**

**RÉDUIT LES DOULEURS CHRONIQUES ET LES TMS LIÉES  
AUX OPÉRATIONS DE MANUTENTION !**



ARCOROC

Chef&Sommelier EXALTATION



Chef&Sommelier OPEN'UP



Arcoroc

Viticole

Brio



Krysta  
CRISTALLIN  
EXTRA  
RÉSISTANT

Open'Up 40 cl UNIVERSAL TASTING



arcoroc.com - chefsommelier.com



## Expérience



19 cl

H : 200 mm  
Ø : 66 mm  
B : 6 pcs  
Q.P : 1 392 pcs



28 cl

H : 208 mm  
Ø : 74 mm  
B : 6 pcs  
Q.P : 1 200 pcs

## Exquisit



35 cl

H : 203 mm  
Ø : 80 mm  
B : 6 pcs  
Q.P : 1 008 pcs

## One



41 cl

H : 210 mm  
Ø : 85 mm  
B : 6 pcs  
Q.P : 384 pcs

## Sofia



26 cl

H : 181 mm  
Ø : 72 mm  
B : 6 pcs  
Q.P : 800 pcs

## Saint-Vincent



30 cl

H : 188 mm  
Ø : 78 mm  
B : 6 pcs  
Q.P : 600 pcs

*Un projet ?*



## Arome



30 cl

H : 181.5 mm  
Ø : 82.5 mm  
B : 6 pcs  
Q.P : 456 pcs

## Crachoirs Sensus



75 - 150 cl

H : 181 - 339 mm  
Ø : 121 - 197 mm  
B : 1 pièce  
Q.P : 216 - 40 pcs

## Personnalisation sur-mesure

L'ensemble de notre gamme est ouvert à la personnalisation à partir de 240 verres en monochrome. Plusieurs couleurs ? Consultez-nous, afin d'étudier votre demande.

Un projet de décor sur bouteille ? Oubliez vos étiquettes et optez pour une personnalisation complète de 1 à 8 couleurs.

Votre domaine, votre identité, votre création réunis sur votre bouteille.

N'hésitez plus, décorez vos envies !



*La force d'un groupe, la souplesse d'un réseau.*



## Seau



**RAFRAICHÎT**  
VOS BOUTEILLES  
EN 15 MINUTES

**Ice.bag**  
L'Original®

Réf.: V532135-IB

Léger, simple à utiliser et facile à ranger, il trouve sa place en toute circonstance : sur une table, sur une plage, pour un pique-nique, en famille, entre amis et même lors de grands événements.

Initialement destiné à l'univers du vin, il est également plébiscité par les professionnels de la restauration grâce à sa solidité, sa durabilité et sa manipulation facile.

**Couleur(s)** : transparent ou 7 couleurs



**CRÉÉZ VOTRE Ice.bag® PERSONNALISÉ**  
ET FAITES-EN UN **OUTIL DE COMMUNICATION**  
**ORIGINAL ET IMPACTANT !**



## Gamme green

UN ENGAGEMENT **100% ÉCO-CONCEPTION !**

**GIMEX**  
INTERNATIONAL  
Solutions d'emballage

En une décennie, l'impact environnemental a été réduit grâce à une **fabrication 100% papier**, atteinte grâce à l'**utilisation exclusive de papiers issus de forêts gérées durablement**.

Aussi, une majorité de sacs kraft bruns sont aujourd'hui fabriqués à partir de papier recyclé et un objectif de fabrication à partir de papier kraft blanchi recyclé sur l'ensemble des sacs blancs est visé à l'avenir.

Son engagement soutenu dans l'éco-conception en exigeant de sites de production l'utilisation de matières premières "green" et son implication à des actions de reforestation sur des espaces menacés, **répondent parfaitement aux valeurs RSE du groupement Viniforce**.

**SPÉCIALISTE DU KRAFT BRUN**  
DEPUIS PLUS DE 30 ANS, GIMEX  
PROPOSE UN **LARGE CHOIX**  
**D'EMBALLAGES STANDARD**  
ET **PERSONNALISÉS** ET **S'ENGAGE**  
DEPUIS 10 ANS **EN FAVEUR**  
**DE L'ENVIRONNEMENT**





## Accessoire de dégustation



# KOALA

### Tire-bouchon à double levier High tech



Réf.: V532130-HT



Système à double levier avec languette de deuxième levier automatique brevetée, pour extraire les bouchons plus rapidement par rapport aux autres modèles

Rondelle bosselée qui empêche la tête du tire-bouchon de s'user et dure plus longtemps

Spirale en téflon antiadhésif qui aide à insérer la spirale dans le liège et empêche les restes de coller

Lame micro-dentelée en acier inoxydable pour couper la capsule des bouteilles de vin, avec ouvre-porte facile à ouvrir d'une seule main

**Matière(s)** : Acier inoxydable, ABS et Téflon

**Dimension(s)** : 116x18x28mm

**Couleur(s)** : Noir, blanc, bourgogne, bleu, vert, vert clair, noir, rouge, violet, jaune, rose, orange

**UN TIRE-BOUCHON PERSONNALISABLE À VOTRE IMAGE**



### Verseur anti-goutte



Pour empêcher les gouttes de vin de glisser le long de la bouteille et de tacher la nappe

**AVEC BOUCHON**



Réf.: V532130-BV-25

**Matière(s)** : Acrylique, inox et silicone

**Dimension(s)** : Ø25 x H129 mm, Ø 20x H76mm

**Couleur(s)** : Transparent, gris



Réf.: V532130-BV-20

**Matière(s)** : Acrylique, inox et silicone

**Dimension(s)** : Ø25 x H129 mm

**Couleur(s)** : Transparent, gris

**PERSONNALISEZ AUSSI VOTRE VERSEUR ANTI-GOUTTE !**



Réf.: V532130-BG

**Matière(s)** : Plastique recyclable PE et PS

**Dimension(s)** : 35x33mm

**Couleur(s)** : Noir, vert, rouge, orange

**SANS BOUCHON**

Feuille anti-goutte pliable et réutilisable à insérer dans le goulot de la bouteille pour servir le vin sans en renverser une goutte

**Matière(s)** : PET aluminisé recyclable

**Dimension(s)** : Ø76mm

**Couleur(s)** : Noir, blanc, bourgogne, gris, or



PLIEZ,  
INSÉREZ,  
SERVEZ !



VOTRE  
LOGO  
ICI



## Bouchon, capsule et muselet



### CIRE SOUPLE À CACHER POUR BOUTEILLES



#### POT CHAUFFANT POUR CIRE À CACHER

Réf.: [V532136-PC](#)

- Mettez votre cire en morceaux ou en petits pains à l'intérieur du pot et laissez chauffer à 100°C
- Tremper le col de la bouteille directement dans le pot chauffant, remonter la bouteille tout en la faisant tourner sur elle-même
- Alimentation : 220V / Puissance : 500w
- Pot de 1,3 litres (soit environ 2Kg de cire souple) amovible avec possibilité d'acheter seulement le pot pour pouvoir disposer d'un récipient par couleur.
- Poignée isolée
- Thermostat de 0° à 100° : maintien de la température idéale pour un dosage facilité, une fluidité parfaite et une couvrance optimale
- Matière : acier inoxydable chromé



#### CIRE À CACHER

Réf.: [V532136-CL](#)

- La cire souple se découpe facilement avec un couteau et permet l'introduction directe du tire-bouchon après avoir pré-découpé au couteau le haut du goulot.
- Température de chauffe : 70° à 100°
- Conseils : Pour une brillance maximale, trempez le goulot fraîchement ciré dans de l'eau froide !

Parce qu'il est fondamental de travailler avec une température constante et adaptée au type de cire !





## Coffret



*Gamme  
Vins & Terroirs*

### COFFRETS & SACS GÉNÉRIQUES



Réf.: V533131-3V



Réf.: V533131-MV



Réf.: V533131-1V

Réf.: V533131-2V



	COFFRET		SAC	
<b>Bouteille (nb)</b>	3 x 75cl	1 Magnum	1 bouteille	2 bouteilles
<b>Dimension</b>	345x269,5x94mm	398x120x119mm	14x8x38cm	18x8x39cm
<b>Couleur</b>	brun/blanc	brun/blanc	brun/blanc	brun/blanc



## Coffret



**PERSONNALISÉ  
À LA COMMANDE  
SELON VOS BESOINS**

### COFFRETS & VALISETTES PERSONNALISABLES



#### AVANA



Réf.: V533132-1F-AV  
Valisette 1 bouteille  
Avec fenêtre  
**Dimension(s):**  
90x90x385



Réf.: V533132-2F-AV  
Valisette 2 bouteilles  
Avec fenêtre  
**Dimension(s):**  
180x90x385



Réf.: V533132-3F-AV  
Valisette 3 bouteilles  
Avec fenêtre  
**Dimension(s):**  
270x90x385



Réf.: V533131-1C-AV  
Coffret 1 bouteille  
**Dimension(s):**  
340x90x90



Réf.: V533131-2C-AV  
Coffret 2 bouteilles  
**Dimension(s):**  
340x185x90



Réf.: V533131-3C-AV  
Coffret 3 bouteilles  
**Dimension(s):**  
340x280x90



Réf.: V533132-1C-AV  
Valisette 1 bouteille  
**Dimension(s):**  
90x90x385



Réf.: V533132-1M-AV5  
Coffret étui 1 bouteille  
MAGNUM 150 cl  
**Dimension(s):**  
120x120x395



Réf.: V533132-15  
Coffret étui 1 bouteille  
JEROBOAM 3L  
**Dimension(s):**  
132x132x460

#### ECO



Réf.: V533132-3K-B  
Valisette 3 bouteilles  
Bordelaises - Fond AUTO  
**Dimension(s):** 233x77x331



Réf.: V533132-3K-M  
Valisette 3 bouteilles  
Tous modèles - Fond AUTO  
**Dimension(s):** 270x89x330

#### BRASSEUR



Réf.: V762346-4C  
Coffret Cubique 4 x 33 cl  
**Dimension(s):** 130x130x250







## Coffret

### BLANC



Réf.: V533132-1V-BE  
Valisette 1 bouteille  
**Dimension(s)**:  
90x90x370



Réf.: V533132-2F-BE  
Valisette 2 bouteilles  
Avec fenêtre  
**Dimension(s)**:  
180x90x385



Réf.: V533132-3F-BE  
Valisette 3 bouteilles  
Avec fenêtre  
**Dimension(s)**:  
270x90x385

### NOIR



Réf.: V533132-1F-KN  
Valisette 1 bouteille  
Avec fenêtre  
**Dimension(s)**:  
90x90x385



Réf.: V533132-2F-KN  
Valisette 2 bouteilles  
Avec fenêtre  
**Dimension(s)**:  
180x90x385



Réf.: V533132-3F-KN  
Valisette 3 bouteilles  
Avec fenêtre  
**Dimension(s)**:  
270x90x385



Réf.: V533132-1C-KN  
Coffret 1 bouteille  
**Dimension(s)**:  
40x90x90



Réf.: V533132-2C-KN  
Coffret 2 bouteilles  
**Dimension(s)**:  
340x185x90



Réf.: V533132-3C-KN  
Coffret 3 bouteilles  
**Dimension(s)**:  
340x280x90

### BORDEAUX



Réf.: V533132-1F-KB  
Valisette 1 bouteille  
Avec fenêtre  
**Dimension(s)**:  
90x90x385



Réf.: V533132-2F-KB  
Valisette 2 bouteilles  
Avec fenêtre  
**Dimension(s)**:  
180x90x385



Réf.: V533132-3F-KB  
Valisette 3 bouteilles  
Avec fenêtre  
**Dimension(s)**:  
270x90x385



Réf.: V533132-1C-KB  
Coffret 1 bouteille  
**Dimension(s)**: 340x90x90



Réf.: V533132-2C-KB  
Coffret 2 bouteilles  
**Dimension(s)**: 340x185x90



Réf.: V533132-3C-KB  
Coffret 3 bouteilles  
**Dimension(s)**: 340x280x90

## Coffret

**METTEZ EN AVANT VOTRE MARQUE !**



**PERSONNALISATION DES COFFRETS À PARTIR DE 200 UNITÉS**

IMPRESSION FLEXOGRAPHIE

1

Choix du Coffret



2

Création du Visuel

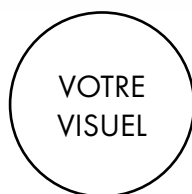

3

Impression



Un large choix de couleurs d'impression est à votre disposition  
À définir selon le support et les contraintes techniques

Les coffrets sont reconditionnés dans leur carton d'origine

**DÉLAI  
RAPIDE**



**PETITES  
ET MOYENNES SÉRIES**



**IMPRESSION  
1 OU 2 FACES**



Ce catalogue vous présente l'ensemble de nos gammes de produits. Soucieux de répondre au mieux à vos attentes, nous ferons le nécessaire pour vous satisfaire. Pour tout renseignement complémentaire, contactez le distributeur de votre zone géographique.

Viniforce, en partenariat avec son réseau de fournisseurs, sélectionne pour vous les meilleurs produits pour vous apporter expertise, service et prix.

Ce catalogue est exclusivement destiné aux professionnels. Il ne constitue qu'une présentation par votre distributeur des produits proposés à la vente et disponibles sur stock ou sur commande. Il ne saurait être considéré comme un document d'informations complet.

Les marques présentes dans le présent catalogue peuvent, par la suite d'exclusivités régionales, être différentes suivant les points de ventes du groupement. Certains produits sont soumis à réglementations. Interrogez votre distributeur pour en connaître l'accessibilité.

Consulter votre distributeur pour les délais d'approvisionnement et pour les quantitatifs de certains produits. Toutes les ressources ont été mises en oeuvre afin d'éviter le risque d'erreur dans la réalisation de ce catalogue. Si toutefois il devait s'en produire, nous vous aviserons lors de la commande. Photos non contractuelles.

Ce catalogue reste et demeure la propriété du Groupement VINIFORCE. Toute reproduction partielle ou totale est strictement interdite.

+50  
POINTS  
DE VENTES

+140  
FOURNISSEURS

16  
ADHÉRENTS

+3500  
PRODUITS

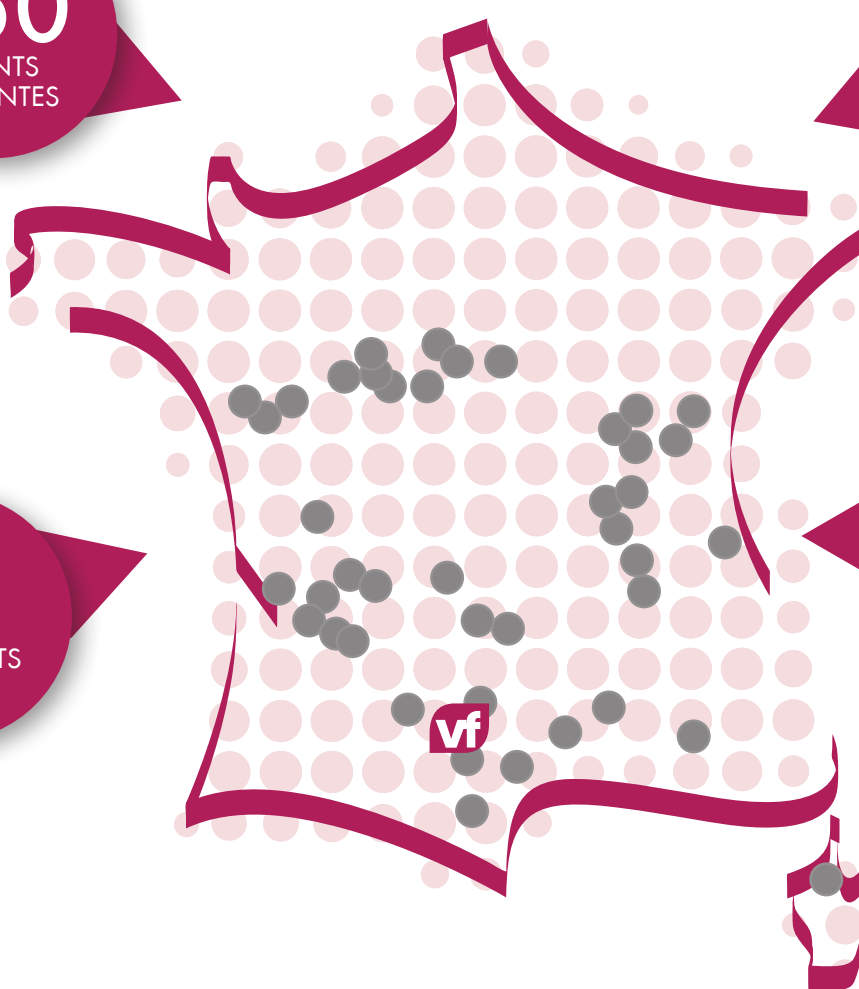

Ne pas jeter sur la voie publique - Document non contractuel - Les caractéristiques techniques et usuelles peuvent être modifiées sans préavis



**vf** SIÈGE DU GROUPEMENT

● POINT DE VENTE ADHÉRENT

Chaque adhérent propose sa propre sélection de produits issue de l'ensemble des gammes diffusées par le groupement Viniforce. Matériels conformes aux normes européennes.



**CATALOGUE EN LIGNE**  
SUR [www.carles-france.com](http://www.carles-france.com)

- ✓ 15 000 références en stock permanent
- ✓ Fournitures de **chai et matériels techniques**
- ✓ 3 **commerciaux terrain**
- ✓ 2 **magasins**
- ✓ 1 500 m<sup>2</sup> d'exposition et de service
- ✓ 2 **techniciens confirmés** installations et SAV
- ✓ 2 **camions de livraison**

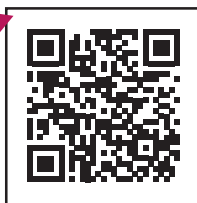

**05 57 88 42 38**  
[info@carles-france.com](mailto:info@carles-france.com)



"La force d'un groupe, la souplesse d'un réseau"