







CATALOGUE

ALBERT FOURNITURES

Des experts à votre Service



VENDANGES
MATÉRIEL
OENOLOGIE
LABORATOIRE
HYGIÈNE
EMBALLAGE
EPI

 Vendanges	7
Tuyaux	8
Raccords MACON	13
Raccords SMS	21
Raccords DIN	25
Lavage	29
Articles Vendanges	35
 Matériel	41
Cuverie	42
Vannes MACON	49
Vannes SMS/DIN	54
Mesure-température	55
Autour du fût	56
Pompe	58
Vinification-Elevage	65
Equipement de cave	71
Manutention	81
Matériel et outillage	86
 EPI	91
Protection du corps	92
Protection phytosanitaire	113
 Hygiène et sécurité	115
Nettoyage	116
Matériel	119
Sécurité	136
Peinture	137
 Œnologie	139
Produits œnologiques	141
Filtration	150
Laboratoire & contrôle	151
 Emballage	161
Carton	162
Fermeture de carton	170
Palettisation	174
Matériel d'emballage	178
Autour du vin	182
Etui et coffret	185

- A**
- Absorbants 134
 - Acidifiant 148
 - Activateur aromatique 143
 - Adaptateur 230V 74
 - Adhésif 172
 - Adhésif «Bande de garantie» 171, 172
 - Adhésif «Fragile» 172
 - Adivalor 118
 - Aérateur fritté 20
 - Affûteur double carbure 35
 - Aigle® 100, 101
 - Alcomil® H.F 140 SPH 10
 - Alcoomètre 151
 - Alla France® 151 à 154
 - Ampoule LED standard 71
 - Analyseur O² 69
 - Antioxydant 148
 - Ardoise 48
 - Armoire vestiaire 136
 - Arroseur rotatif 20
 - Aspirateur eau et poussière 130
 - Aspirateur 130, 133
 - Assiette 38
 - Autolaveuse 130, 133
- B**
- Bac de manutention 38 à 40
 - Bac gerbable & emboîtable 37, 39, 40
 - Bac multi-usage 40
 - Bac de rétention 136
 - Bag-In-Box® 166, 168
 - Bahco® 35
 - Baladeuse filaire 71
 - Balai 128, 123
 - Balai-brosse 125
 - Balai cantonnier 128
 - Balance 156
 - Balayeuse 130
 - Balle en mousse 34
 - Banderoleuse 174, 175
 - Baquet 38
 - Baso Bionil Per 118
 - Bâton pressoir 77
 - Bécher 159
 - Beewrap® 175
 - Bermuda 103
 - Bib 168, 169
 - Bidon ouilleur 56
 - Blouson 104, 105
 - Bobines d'essuyage 134
 - Boîtier de régulation thermique 55
 - Bol moussieur 119
 - Bonde 56
 - Botte 99, 100, 101
 - Bouchillou Alkya® 137
 - Bouchon 16, 24, 28, 30, 32
 - Bouchon verseur 183
 - Boule de détartrage 34
 - Boule de lavage 34
 - Bouteille à personnaliser 181
 - Box bouteille carton 164
 - Brosse 123, 125, 126, 127
 - Brosserie alimentaire 122 à 128
- C**
- Cagette 37, 38
 - Caisse à outils 89
 - Caisse bouteille 163
 - Caisse d'expédition 164
 - Cale à fût 57
 - Canne de soutirage 57
 - Capsule échantillon 150
 - Carbo diffuseur 68
 - Carbodoseur 154
 - Carter de filtration 150
 - Carton bouteilles 163
 - Cartouche de filtration 150
 - Casque antibruit 92
 - Ceinture de refroidissement 42 à 45
 - Centrale de dilution 119
 - Cercluse 176
 - Chambre à air 48
 - Chandelle à crémaillère 86
 - Chapeau chinois 20
 - Chariot 80, 82, 89, 119, 179
 - Chariot enrouleur manuel 33
 - Chariot de nettoyage 127
 - Chariot porte-bidons 119
 - Chasse goupille 87
 - Chaussette 96, 97, 109
 - Chaussure 98 à 101
 - Chef & Sommelier 180
 - Chiffon textile 134
 - Cire 184
 - Clapet 20
 - Clé 20, 86, 90
 - Cleartube Food 11
 - Cliquet 87
 - Coffret outils 87
 - Coffret pour bouteilles 164, 185 à 188
 - Coiffe 177
 - Colle néoprène 48
 - Colle pour étiquette 173
 - Colle pour fermeture de carton 173
 - Collier hexagonal 17, 24
 - Collier tourillon 11
 - Collier vis tangente 11
 - Combinaison 105, 106, 107, 113
 - Comporte 38, 39, 40
 - Compresseur 85, 90
 - Compteur pompe OenoOne® 64
 - Cône de détartrage 33
 - Cône éclateur de nettoyage 33
 - Conteneur grillagé 178, 179
 - Conteneur IBC 40, 46
 - Conteneur rond 38, 39
 - Cornière 177
 - Cotte 106
 - Coude 15, 16, 17, 18, 20, 23, 28, 30, 32
 - Coupleur 87
 - Cuve de stockage 45, 46
 - Cuve palettisée empilable 46
- D**
- Décolle étiquette 173
 - Dégrippant alimentaire 77
 - Densimètre 151
 - Désinfectant Indal Oxy Spe 135
 - Désinfection cuve 117
 - Désinsectiseur JVD® 135
 - Desserte 80, 179
 - Destick+ 173
 - Détection de gaz fixe et portable 114
 - Détendeur 68
 - Diabale 79, 81, 82
 - Disques de soufre 56
 - Doudoune 105
 - Douille 15, 17, 23, 87
 - Drapeau vinification 55
- E**
- Eau déminéralisée 118
 - Ebulliomètre 154
 - Echangeur thermique 55
 - Ecouvillon 126
 - Écrou 15, 23, 27
 - Embout 23, 27, 31, 87
 - Enrouleur de câble 74
 - Entonnoir de cave 56
 - Enrouleur de tuyau 33
 - Enzymes œnologiques 144, 147
 - EPI 91 à 168, 134
 - Épingle 35
 - Éprouvette 151, 159
 - Épurateur de condensat 69
 - Erbslöh 140 à 147
 - Espiroclean® 29
 - Essuyage papier 134
 - Étau 86
 - Etui pour bouteille 186, 187
- F**
- Felco® 36
 - Feuillard PP, PET 177
 - Fiche électrique 72, 73
 - Film bulle 177
 - Film étirable 175
 - Filmeuse 174, 175
 - Filtre 70
 - Filtre à plaque 150
 - Filtre à terre 150
 - Fimm® 79, 80
 - Fiole 159
 - Fixation 78
 - Flacon 158
 - Flexacier® STD Food 8
 - Flexacier® Super Food 8
 - Flexible équipé 10
 - Flexo et Flexo HD 169
 - Flotteur pour garde-vin 48
 - Fluide alimentaire 76
 - Flûte 180
 - Fog Jet 117
 - Fond d'écrou 24, 28



Fourche alimentaire 129
Frottoir 128

G

Gamma-Wopla® 37
Gants 94, 95, 109, 110, 113
Garde-Vin 42 à 56
Gaston Mille® 99
Gaz alimentaire 65, 66
Gaz industriel 67
Générateur d'azote 69
Générateur de vapeur 56
Gerbeur 84
G-Heat® 110, 111
Gilac® 38
Gilet 103 à 105, 109 à 111
Gimex 182
Glace carbonique 68
Goupillons 127
Graisse alimentaire 76, 77
Grappin alimentaire 129
Grattoir 126
Guide & conseil chaussures de sécurité 102
Guide & conseil indice de protection 71
Guide & conseil joints alimentaires 19
Guide & conseil labels de vins 149
Guide & conseil levures 141, 142, 146
Guide & conseil peintures 137
Guide & conseil protéines végétales 147
Guide & conseil raccords Din 25
Guide & conseil raccords Macon 13
Guide & conseil raccords Sms 21
Guide & conseil remplissage BIB 167
Guide & conseil stockage produits 119, 136
Guide & conseil tuyaux alimentaires 12
Guide & conseil chaussettes 97
Guy Cotten® 106

H

Hanna Instruments® 155, 157
Haute visibilité 108
Hotte à vendanges 36
Hotty Wine 55
Housse rétractable 177
Huile alimentaire 76
Huile de paraffine 77
Hygromètre 153

I

Ica® 130, 131
Ice.Bag® 182
Ik® 120
Impression numérique 169
Incon® 46
Indal Oxy Dva 117
Injecteur multi-fonction 68
Intercalaire alvéolaire 177
Intercalaire Anti-Glisse 177
Intercalaire bouteilles 163

Inter Oil® 76
Inverseur de phases 380V 74

J

Javel 118
JLFPro® 96, 97
Joint Alimentaire 19
Joint de porte et trappe 47
Joint silicone 78

K

Kamikaze® 35
Kärcher® 132
Kit de dosage 119
Kit Suivi De Fermentation 154
Koala® 183
Kstools® 85 à 90

L

Lampe de poche 72
Lampe frontale 71
Lampe rechargeable 72
Laque 137
Lavapress® 29
Lave-œil 92
Lave-pont 123, 124
Legris® 34
Lessive de soude 30% 118
Levure 141, 142
Lingettes 134
Littofresh® 145
Liverani® 60 à 63
Lma® 107, 108
Lubrifiant 76
Lunettes 92

M

Malette de maintenance 87
Mallette organisateur 89
Mamelon 30
Manche 124
Manchon 30
Mano-détendeur 68
Manteau 104, 106
Marteau 87
Masque 92, 93, 113
Massette 87
Mastic 56, 78
Mèches La souveraine 56
Mèches soufrées 56
Méchoir bois 57
Mesure à anse 158
Metalpress® Food 9
Mètre ruban 86
Mireur 20
Moldex® 93
Monture de scie 89
Multiparamètre pressurage étanche 155
Mustimètre 151

N

Nettoyage et désinfection 120
Nettoyage fût 118
Nettoyage Process Vikan® 122
Nettoyeur 131 à 133
Nine Worths® 103 à 105

O

Oenocomp'act® 64
Oenocompteur 250® 64
Oenoferm® 141, 142
OEnologie : produits 141 à 148
Oeno One® 59
Offset 169
One Box® 164
Onewrap® 174
Ouate 134
Ouillage 57
Outils 85
Outre 165
Oxymètre optique 157

P

Palette moulée 177
Palette plastique 37
Palox 39
Panier à vendanges 36
Pantalon 103, 105, 106, 108
Papier pH 157
Partenair® 69, 70
Peinture 137
Pelle 129
Pelle/balai 128
Personnalisation adhésif 172
Personnalisation BIB 168, 169
Personnalisation bouteilles 181
Personnalisation carton pour bouteilles 163, 164
Personnalisation coffret & valisette bouteilles 186 à 188
Personnalisation cuves 42 à 46
Personnalisation et marquage vêtements 112
Personnalisation film étirable 175
Personnalisation Ice.bag® 182
Personnalisation tire-bouchon & verneur 183
Personnalisation V-Box 164
Personnalisation verres 181
Ph-Mètre 153
Pièce filetée 27
Pièce lisse 27
Pieds réglables pour cuve 43 à 45
Pince 88
Pince coupante 88
Pipette 57, 151, 158, 159
Pissette 158
Pistolet de lavage 33
Pistolet de rétractation 177
Pistolet entonneur 57
Plaque de filtration 150

Plateaux roulants	80	Robinet dégustateur	53	Transpalette	83
Plateforme de rétention	136	Robinet de niveau	53	Transvaseur	79
Plongeur pour fût	57	Robinet entonneur	57	Transvin® H.F SPH	9
Poche	165	Robinet Vitop®	165	Trenolin®	144
Pochette DCI	177	Rostaing®	94, 95	Treuil	42 à 45
Poignée de robinet BS laiton	32			Tricogold®	29
Polo	103	S		Tromblon	68
Pompe à air	48	Sac à bandoulière	89	Trousse de secours	92
Pompe à graisse	77	Sac pour bouteilles	182, 185	Tube à centrifuger	158
Pompe à lobes	58	Sacs polyéthylènes et support	134	Tube de niveau	48
Pompe à rotors	59 à 61	Saf-E-Xpress	164	Tube pour injecteur	68
Pompe centrifuge	62	Savon	134, 135	Turbidimètre	157
Pompe de lavage	62	Scotchouse	170	Tuyau PVC	8 à 11
Pompe doseuse	64, 119	Seau	38 à 40, 57, 124, 182	Tuyau de lavage	29
Pompe péristaltique	64	Seau à vendanges	36		
Porte de cuve	42 à 45	Sécateur	35	U	
Porte-cagette	36	Sécheur	69, 70	Ultra Safe Technology	123
Portoir charentais	36	Sel adoucisseur	118	U-Power®	98
Pot chauffant pour cire	184	Serpentin de refroidissement	55		
Pouch-Up®	165	Serpette	35	V	
Présentoir bouteilles	164	Servante	80, 82, 89	Valisette	186, 187
Produit de collage	148	Silicone alimentaire	78	Vanne à boule	49, 50
Produits d'entretien	134	SK10® & SK20®	170	Vanne à sphère	32
Projecteur	71, 72	Smartflow®	37	Vanne Din	54
Prolongateur	72 à 74	Socle Inox	42	Vanne Macon	49 à 52
Protadur®	65, 66	Socle mural	74	Vanne Papillon	51, 52, 54
Protection respiratoire	93	Sodi-Tress SPH	11	Vanne Sms	54
Protéine végétale	145	Solution de conservation	157	Ventilateur	75, 114
Pulmic®	121	Solution de nettoyage	116 à 118	Verre	180
Pulvérisateur	120	Solution d'étalonnage	157	Verre à personnaliser	181
Pulvérisateur sur batterie	121	Soude caustique	118	Verseur anti-goutte	183
Purocell®	143	Soupape de sécurité	68	Veste	104 à 106
		Sous-Pull	104	Vêtement chauffant	109, 110
R		Soutirage	38, 56, 57, 119	Vêtement de pluie	104, 106
Raccord à ligaturer	15, 18, 30, 31	Stabilisant	148	Vêtement haute visibilité	108
Raccord à souder	17, 18, 23, 24, 27, 28, 31	Station murale lave-oeil	92	Vêtement : personnalisation	112
Raccord augmentation/réduction	15, 16	Stockage conseil	119	Vêtement rafraîchissant	111
Raccord Din	25 à 28	Stockman®	81 à 84	Vêtement technique	103 à 107
Raccord double	16	Suif blanc	56	Vikan®	122 à 129
Raccord express	30	Sumoak®	39	Vinalchlor Plus	116
Raccord Macon	13 à 20	Support échelle	42 à 45	Vinifilm	175
Raccord rapide Legris®	34	Support mural Hi-Flex	128	Vini Oxy	116
Raccord Sms	21 à 24	Support tampon	125	Vinisept D	116
Raccord sphérique	18			Vinitartre liquide	116
Raccord union	17, 23, 27	T		Vitadrive®	143
Raccord Y	16	Tablier	106, 113	Vitaferm®	143
Rack à fût	57	Talkie-Walkie	74	Vitop® Uno	167
Raclette	125, 128	TAVERNA® NR	10		
Redspir SAF	8	Té	17, 24, 28, 31	W	
Redspir Super SAF	8	Technopompe®	58, 59	Westfalen®	65 à 67
Réduction	16, 24, 27, 30, 31	Tenaille russe	88		
Réfractomètre	153, 156, 157	Tesa®	34, 171	Y	
Règle de niveau	42 à 45	Testeur de pH	155	Yellow Garden®	29
Réglementation bac de rétention	136	Tête de lavage	33		
Réglementation biocide	117	Thermomètre	42 à 45, 152, 153, 155, 156		
Réglementation chaussures de sécurité	102	Tire-Bouchon	183		
Réglementation tuyaux alimentaires	12	Titreur SO ₂	157		
Repvcvini	172	Tournevis	89		
Résistance chauffante	55	Transmetal® NT SPH	9		
Rince-fût	56, 57	Transmetal® Protect SPH	9		
Rince-œil	92				





TUYAUX.....	8
RACCORDS MACON	13
RACCORDS SMS.....	21
RACCORDS DIN.....	25
LAVAGE	29
ARTICLES VENDANGES	35

Tuyau PVC traitement du vin

REDSPIR SAF

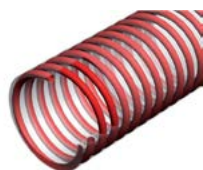

Réf. : V101001-RS

Tuyau pour usage soutenu de transfert de liquides alimentaires, nouvelle version avec une grande souplesse grâce à sa paroi souple à froid

Matière(s) : PVC

Température(s) : -25°C à 55°C

Couleur(s) : Rouge - Violet - Transparent

Norme(s) : EU 10/2011 A,B,C,D1

Ø	R _q	⌚
DN 40	234	9
DN 50	243	8
DN 70	342	7
DN 80	360	7

REDSPIR SUPER SAF



Réf. : V101001-RES

Tuyau à usage intensif pour le passage de jus ou de moût de raisin - Très robuste tout en gardant une grande souplesse grâce à la paroi souple à froid

Matière(s) : PVC

Température(s) : -25°C à 55°C

Couleur(s) : Rouge - Transparent

Norme(s) : EU 10/2011 A,B,C,D1

Ø	R _q	⌚
DN 40	200	10
DN 50	250	8
DN 70	310	7
DN100	480	5
DN120	640	5

FLEXACIER® STD FOOD



Réf. : V101001-FLE

Tuyau pour usage soutenu, très flexible et résistant - Renfort spirale en acier galvanisé

Matière(s) : PVC/Acier

Température(s) : -5°C à 65°C

Couleur(s) : Transparent

Norme(s) : EU 10/2011 A,B,C,D1

Ø	R _q	⌚
DN 40	160	6
DN 50	180	5
DN 70	280	4

FLEXACIER® SUPER FOOD



Réf. : V101001-FLES

Tuyau pour usage intensif pour le passage de jus ou de moût. Très résistant aux vibrations répétées de par sa spirale en acier gainée qui évite l'apparition de rouille

Matière(s) : PVC/Acier gainé

Température(s) : -10°C à 65°C

Couleur(s) : Transparent

Norme(s) : EU 10/2011 A,B,C,D1

Ø	R _q	⌚
DN 20	90	7
DN 25	100	6
DN 40	160	5
DN 50	190	5
DN 70	280	5





Tuyau PVC traitement du vin

TRANSVIN® H.F SPH



Réf. : V101001-TVL

Tuyau en PVC alimentaire résistant aux agents atmosphériques

Souple pour aspiration et refoulement de produits alimentaires non gras (vin, bière, jus de fruits, vinaigre, ...etc.)

Lisse - Haute flexibilité - Tenue 50% d'alcool à 40° maxi

Matière(s) : PVC

Température(s) : -10°C à 60°C

Couleur(s) : Rouge - Transparent

Norme(s) : (CE) n° 1935/2004 - n° 2023/2006 et n° 10/2011 (UE)

Ø	R _q	⌚
DN 40	160	8
DN 50	200	8
DN 70	280	6

TRANSMETAL® NT SPH



Réf. : V101001-TRA

Tuyau en PVC alimentaire et spire en acier standard - Grande flexibilité pour aspiration et refoulement de produits alimentaires - Tenue 50% d'alcool

Matière(s) : PVC/Métal

Température(s) : -10°C à 60°C

Couleur(s) : Transparent

Norme(s) : (CE) n° 1935/2004 - n° 2023/2006 et n° 10/2011 (UE)

Ø	R _q	⌚
DN 40	44	6
DN 50	75	5
DN 70	125	4

TRANSMETAL® PROTECT SPH



nouveau

Réf. : V101001-TP

Tuyau robuste et d'une grande flexibilité pour aspiration et refoulement de produits alimentaires - Monocouche - Haute flexibilité - Alcool titrant jusqu'à 50° à 40 °C maxi

Matière(s) : PVC/Métal

Température(s) : -10°C à 60°C

Couleur(s) : Rouge - Blanc

Norme(s) : (CE) n° 1935/2004 - n° 2023/2006 et n° 10/2011 (UE)

Ø	R _q	⌚
DN 40	80	9
DN 50	100	7
DN 70	140	5

METALPRESS® FOOD



Réf. : V101001-MS

Tuyau en PVC alimentaire Guipage fil polyester haute ténacité et spire acier galvanisé

Idéal pour aspiration et refoulement de produits alimentaires (vin, bière, jus de fruits, vinaigre, alcool jusqu'à 50%) à forte pression

Matière(s) : PVC/Polyester/Acier galvanisé

Température(s) : -25°C à 60°C

Couleur(s) : Transparent

Norme(s) : (CE) n° 1935/2004 - n° 2023/2006 et n° 10/2011 (UE)

Ø	R _q	⌚
DN 40	130	14
DN 50	150	12
DN 70	210	12

Flexible caoutchouc transfert du vin

DEMANDEZ VOS FLEXIBLES ÉQUIPÉS

Flexibles caoutchoucs alimentaires
Températures de -40°C à + 120°C
Longueurs et raccords sertis à la demande
Tous diamètres disponibles

Types de raccords :

- Macon (Ø 40 - 50 - 70)
- SMS (Ø 25 - 38 - 51)
- Din (Ø 25 - 32 - 40 - 50)
- Clamp (Ø50.5 - 64)
- Gaz (Ø20 x 25 - 26 x 34)



ALCOMIL® H.F 140 SPH



Réf. : V101002-ALC

Tuyau de très grande flexibilité pour aspiration / refoulement de liquide alimentaire : lait, vin, bière, cidre, jus de fruits, eau potable, alcool titrant jusqu'à 50° maxi - Non adapté aux produits gras

Matière(s) : EPDM blanc/Métal/Plis synthétiques/EPDM bleu

Température(s) : -30°C à 100°C (pointe 140°C)

Couleur(s) : Ext bleu/int blanc

Norme(s) : FDA 21 CFR 177 2600 - UE n°1935/2004 - 2023/2006

Ø	R _q	⌚
DN 38	84	10
DN 50	112	10
DN 70	204	10
DN 76	217	10

VINOFLEX



Réf. : V101002-VFN

Tuyau alimentaire flexible et léger spiralé et revêtement thermoplastique ondulé - Idéal pour aspiration et refoulement de vins de prestige et alcool jusqu'à 96°

Matière(s) : Thermoplastique

Température(s) : -40°C à 120°C

Norme(s) : FDA tit.21 art.177.2600 aliments aqueux - BFR XXI cat.2 aliments - D.M. 21/03/73 - Absence absolue de phtalates (CERISIE N° 176/16) - Reg. CE 1935/04 et CE 2023/09

Ø	R _q	⌚
DN 38	80	10
DN 50	100	10
DN 70	152	10

TAVERNA® NR



Réf. : V101002-TA

Tuyau anti - écrasement, haute flexibilité, résistance abrasion pour aspiration / refoulement dans l'industrie alimentaire. Convient pour le vin, la bière, l'eau potable, jus de fruits, cidre et produits laitiers

Matière(s) : NRblanc-Plistextiles-Caoutchoucrouge-spireen UHMW - PE

Température(s) : -20°C à 90°C

Couleur(s) : Ext rouge/int blanc

Norme(s) : FDA - UE n°1935/2004 et 2023/2006

Ø	R _q	⌚
DN 38	185	10
DN 51	230	10
DN 70	315	10





Tuyau PVC transfert eau/air

SODI-TRESS SPH

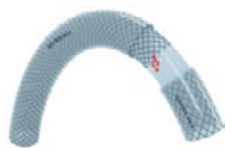

Réf. : V101003-SOD

PVC translucide alimentaire, guipage haute ténacité - Tuyau polyvalent pour refoulement de produits liquides alimentaires ou industriels (alcool jusqu'à 50%)

Matière(s) : PVC - guipage textile

Température(s) : -10°C à 60°C

Dimension(s) : de 8 à 25mm

Couleur(s) : Transparent

Norme(s) : (CE) n° 1935/2004 - n° 2023/2006 et n° 10/2011 (UE)

CLEARTUBE FOOD



Réf. : V101003-CL

Tuyau PVC alimentaire sans renfort, transparent, polyvalent air et eau

Matière(s) : PVC

Température(s) : -15°C à 60°C

Dimension(s) : de 4 à 25mm

Couleur(s) : Transparent

Norme(s) : EU 10/2011 A,B,C,D1

Collier

Collier tourillon



Réf. : V101004-COI

Collier tourillon bord relevé et arrondi - Conception brevetée - W4 - Bande et vis inox 18/9 de qualité inox 304

Matière(s) : W4 - Bande et vis INOX 304 18/10

Norme(s) : RoHs 2002/95/CE - 2003/11/CE

∅	
48-51 52-55 60-63	M6 - 20x0,8
48-51 56-59 60-63 68-73 80-85 113-121 131-139 162-174	M8 - 23x12

Collier vis tangente



Réf. : V101004-COV

Collier vis tangente - Bande à bord relevé et arrondi - Système de fixation conçu pour éviter son déplacement lors du serrage

Matière(s) : W4 - Bande et vis INOX 304 18/10

Norme(s) : RoHs 2002/95/CE - 2003/11/CE - DIN 3017.1

∅	
8-12 10-16 12-20 16-25 20-32	Mi.9
16-25 20-32 25-40 32-50 40-60 50-70 60-80	Mi.12

Qualité alimentaire

GUIDE ET NORMES POUR LES TUYAUX DE QUALITÉ ALIMENTAIRE



CRITÈRES DE SÉLECTION

Un tuyau de qualité alimentaire ne se contente pas de transporter des aliments, il en préserve l'intégrité et la qualité au cours du processus. Lors de la sélection de tuyaux de qualité alimentaire pour une application particulière, plusieurs facteurs doivent être pris en compte pour s'assurer que le tuyau est sûr, efficace et conforme aux exigences réglementaires.

Les tuyaux de qualité alimentaire jouent un rôle essentiel pour garantir la sécurité et la qualité des produits. Ils permettent un transfert sûr et hygiénique et protègent les produits alimentaires des contaminants et des goûts.

Des réglementations visent à prévenir la contamination des produits. Les tuyaux de qualité alimentaire sont fabriqués à partir de matériaux flexibles tels que le polyuréthane, le PVC et le caoutchouc thermoplastique.

Chaque matériau présente des particularités qu'il est essentiel de connaître afin de pouvoir choisir le tuyau approprié pour chaque application.

MATÉRIAU	APPLICATION	CRITÈRE DE CHOIX	TEMPÉRATURE
PVC	Idéal pour les applications où la pression et la température sont limitées, comme l'eau potable, les boissons gazeuses et diverses matières premières. Les tuyaux en PVC sont transparents, légers et flexibles.		 -20 > +60°C
PTFE	Idéal lorsque la température, la pression ou le mouvement sont élevés. Utilisés pour les filtres et les centrifugeuses, les parfums et les arômes. Présente une excellente résistance chimique et est facile à nettoyer.		 -70 > +260°C
Polyuréthane	Les tuyaux en polyuréthane sont utilisés pour les aliments abrasifs. Le polyuréthane résiste aux aliments gras et convient aux ingrédients secs.		 -40 > +90°C
NBR	Pour les applications nécessitant un matériau résistant à l'huile et aux graisses. Les tuyaux en NBR sont utilisés pour les produits laitiers, les huiles, la mayonnaise et les boissons gazeuses.		 -30 > +100°C
EPDM	Couramment utilisés pour les boissons, les jus et les boissons non alcoolisées. Peut également être utilisé pour des boissons à forte teneur en alcool.		 -70 > +260°C
Acier inoxydable	Utilisé presque exclusivement pour des applications à hautes températures. Généralement coûteux à l'usage, il offre une fiabilité inégalée, est facile à nettoyer et peut être utilisé pour presque tous les produits.		 -100 > +300°C

Pression
 Chimique
 Température
 Aliment abrasif
 Aliment gras
 Aliment sec
 Boisson non alcoolisée
 Boisson gazeuse
 Boisson alcoolisée

Conformité aux normes en vigueur



Règlement européen

La norme **ISO 22000** définit les exigences en matière de gestion de sécurité alimentaire et illustre ce qu'une organisation doit faire pour maîtriser les risques liés à la sécurité alimentaire afin de garantir que les aliments sont propres à la consommation.

Toute organisation peut l'utiliser. Bien que cette certification ne soit pas explicitement destinée aux tuyaux, elle couvre le domaine plus large des spécifications qui y sont étroitement liées.

Les entreprises et leurs processus peuvent être audités, certifiés et enregistrés conformément à la norme ISO 22000 par des tiers.

EC 1935/2004 fixe les exigences de tous les matériaux destinés au contact avec les produits alimentaires. Les tuyaux alimentaires proposés par Viniforce sont étudiés et fabriqués avec des composants qui évitent toute contamination des aliments transportés (migration) et pourraient modifier ou altérer la qualité gustative et olfactive des aliments.

EC 2023/2006 bonnes pratiques de fabrication des matériaux et des objets destinés à être en contact avec les produits alimentaires.

EU 10/2011 établit les restrictions dans l'utilisation des Phtalates à travers les tests de migration.

Règlement USA

Aux États-Unis, la **Food and Drug Administration** dispose de plusieurs réglementations concernant les plastiques, les caoutchoucs et les métaux qui entrent en contact avec les aliments et les boissons. L'un de ces règlements est le **CFR 177.2600**.

Ce règlement porte sur le caoutchouc et les composés similaires au caoutchouc et sur la question de savoir s'ils conviennent ou non pour des composants de qualité alimentaire.





Raccorderie



Parce que nos clients méritent le meilleur, le groupement VINIFORCE fait le choix de travailler exclusivement avec des matières premières en conformité avec la réglementation relative aux matériaux des équipements au contact des denrées alimentaires, selon l'article 16 du règlement (CE) n° 1935/2004.

- **ACIER INOXYDABLE 304**
INOX alimentaire conçu pour les milieux agressifs modérés
Alliage de chrome, de carbone et de nickel
- **ACIER INOXYDABLE 316**
INOX alimentaire conçu pour les milieux plus agressifs
Alliage de chrome, de carbone, de nickel et de molybdène
- **NICKEL**
- **CHROME**
- **MOLYBDÈNE**

DES MATÉRIAUX A TOUTE ÉPREUVE !

HAUTE RESISTANCE A LA CORROSION

HYGIENE MAXIMALE

FACILE A NETTOYER

STABILITÉ ET SOLIDITÉ

RÉSISTANCE À LA ROUILLE

RÉSISTANCE SUPPLÉMENTAIRE

RACCORDS SMS, DIN ET MAÇON, QUELLES DIFFÉRENCES ?

Voici quelques indications essentielles pour savoir différencier les raccords entre eux ainsi que leurs écrous respectifs

	SMS	DIN	MAÇON
RACCORDS MÂLES	 Filets ronds Joints en L	 Filets ronds Joints demi-rond	 Filets coniques
DOUILLES	 Filets ronds	 Filets ronds	 Filets coniques Joints toriques ou rectangulaires
ÉCROUS	 6 crans 4 crans	 4 ou 6 crans (selon le ø) 3 filets	 4 crans 4 filets

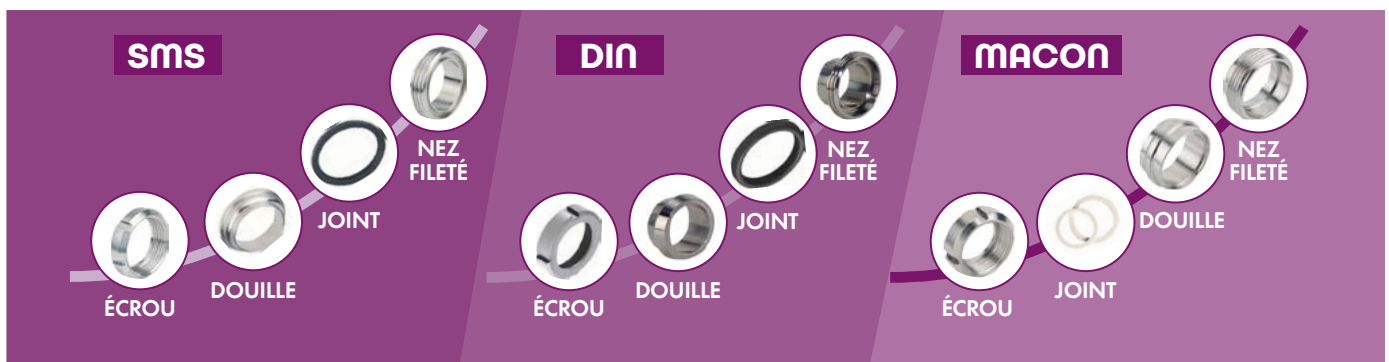

Raccorderie

DIMENSIONS EXTÉRIEURES DES NEZ FILETÉ MACON

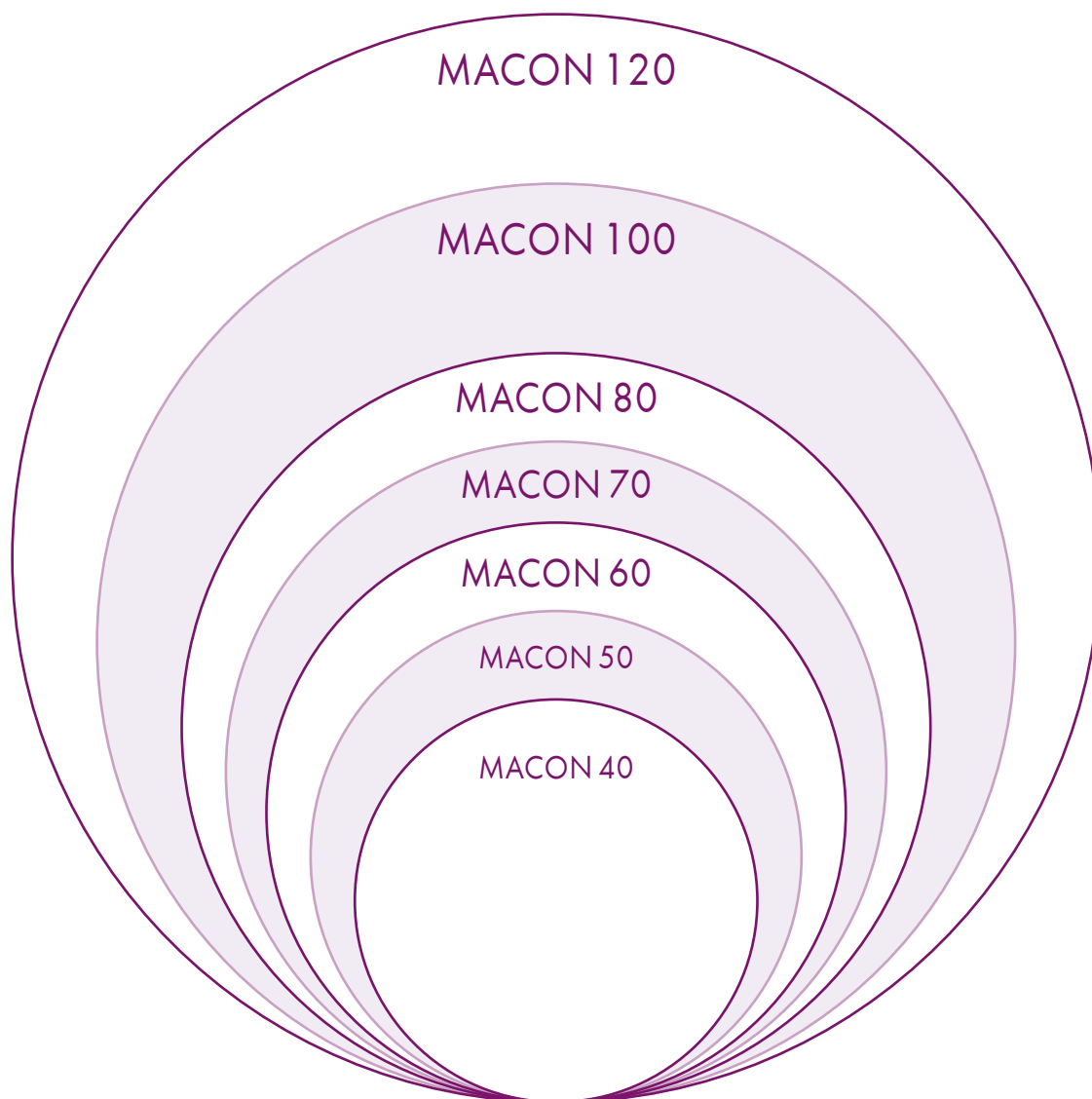

MACON	DN	Ø extérieur (A) sur filet du nez fileté	Ø intérieur sur filet de l'écrou
40	40	55	52
50	50	67	64
60	60	79	76
70	70	90	87
80	80	102	98
100	100	125	121
120	120	148	143

COMMENT PROCÉDER ?

1. Déterminer la norme du filetage page précédente
2. Positionner le nez fileté ou le mâle sur le cercle adéquat
3. Lire la dimension du raccord (DN)





Raccord à ligaturer

Raccord mâle à ligaturer



Réf. : V104016-ML

Matière(s) : Inox 304 ou 316

∅	
DN 40	43x40x55
DN 50	53x50x67
DN 60	63x60x79
DN 70	73x70x90
DN 80	83x80x102

Raccord femelle à ligaturer



Réf. : V104016-FL

Matière(s) : Inox 304 ou 316

∅
DN 40
DN 50
DN 60
DN 70
DN 80

Douille à ligaturer



Réf. : V104016-DO

Matière(s) : Inox 304 ou 316

∅	
DN 40	40x50x79
DN 50	50x62,5x79
DN 60	60x73,5x79
DN 70	70x85x79
DN 80	80x96x79

Écrou à cran



Réf. : V104016-EC4

Matière(s) : Inox 304

∅	
DN 40	70x55x25
DN 50	80x67x25
DN 60	95x79x25
DN 70	106x90x25
DN 80	118x102x25

Raccord femelle réduit



Réf. : V104016-FR

Matière(s) : Inox 304 ou 316

∅	
DN 40	Ligature 20
DN 40	Ligature 25
DN 40	Ligature 30
DN 50	Ligature 20
DN 50	Ligature 25
DN 50	Ligature 30

Coude 90° femelle



Réf. : V104016-CF

Matière(s) : Inox 304 ou 316

∅	
DN 40	43x55
DN 50	53x67
DN 60	63x79
DN 70	73x89
DN 80	83x102

Raccord double

Raccord double mâle à cran



Réf. : V104018-MC

Matière(s) : Inox 304 ou 316

Ø	
DN 40	46x55x3
DN 50	46x67x3
DN 60	46x79x3,5
DN 70	46x90x3,5

Raccord tournant double femelle



Réf. : V104018-FF

Matière(s) : Inox 304 ou 316

Ø	
DN 40	58x55x70
DN 50	58x67x80
DN 60	58x79x95
DN 70	58x90x106

Raccord Y femelle/mâle/mâle



Réf. : V104018-Y

Matière(s) : Inox 304 ou 316

Ø	
DN 40	55mm
DN 50	67mm
DN 60	79mm
DN 70	89mm

Coude tournant mâle/femelle



Réf. : V104018-CMF

Matière(s) : Inox 304 ou 316

Ø	
DN 40	55mm
DN 50	67mm
DN 60	79mm
DN 70	89mm

Augmentation et réduction

Augmentation femelle/mâle



Réf. : V104019-AF

Matière(s) : Inox 304 ou 316

Ø	
40-50	55x80x67
50-70	67x106x90

Réduction femelle/mâle



Réf. : V104019-RFM

Matière(s) : Inox 304 ou 316

Ø	
50-40	67x80x55
70-50	90x106x67

Bouchon

Bouchon avec chaînette



Réf. : V104024-BC

Matière(s) : Inox ou PE
Dimension(s) : DN 40, DN 50, DN 60, DN 70, DN 80, DN100

Bouchon cranté INOX



Réf. : V104024-BO

Matière(s) : Inox
Dimension(s) : DN 40, DN 50, DN 60, DN 70, DN 80, DN100

Bouchon PVC



Réf. : V104024-BOP

Matière(s) : PVC
Dimension(s) : DN 40, DN 50, DN 60, DN 70, DN 80

Couleur(s) : Noir





Raccord à souder

Douille



Réf. : V104017-DO

Matière(s) : Inox 304 ou 316

Ø	
DN 40	46,30x22
DN 50	56,30x22
DN 70	76,30x22
DN 80	86,30x22

Raccord mâle



Réf. : V104017-MS

Matière(s) : Inox 304 ou 316

Ø	
DN 40	22x43,3x55
DN 50	22x53,3x67
DN 70	22x73,3x90
DN 80	22x83,4x102

Coude 90°



Réf. : V104017-CO

Matière(s) : Inox 304 ou 316

Ø	
DN 40	43x64,5
DN 50	53x75
DN80	84x126,5
DN 70	73x95

Té sans partie droite



Réf. : V104017-TE

Matière(s) : Inox 304 ou 316

Ø	
DN 40	43x24x95
DN 50	53x30x114
DN 70	73x40x152
DN 80	84x46,5x171

Collier hexagonal



Réf. : V104017-CL

Matière(s) : Inox 304

Ø	
DN 40	43
DN 50	53
DN 70	73
DN 80	83

Raccord union



Réf. : V104017-RU

Matière(s) : Inox 304 ou 316

Ø	
DN 40	55x51x35,5x19
DN 50	67x74x40x23
DN 70	90x100x45x25
DN 80	102x114x47x30

Raccord sphérique

Raccord à ligaturer mâle



Réf. : V104020-MS

Matière(s) : Inox 304

Ø	
DN100	103x107x125
DN120	123x127x125
DN150	154x158x125

Raccord à ligaturer femelle



Réf. : V104020-FS4

Matière(s) : Inox 304

Ø	
DN100	103x107x125
DN120	123x127x125
DN150	154x158x125

Coude femelle à ligaturer



Réf. : V104020-CLF

Matière(s) : Inox 304

Ø	
DN100	103x107x125
DN120	123x127x125
DN150	154x158x125

Coude mâle à ligaturer



Réf. : V104020-CM

Matière(s) : Inox 304

Ø	
DN100	103x107x125
DN120	123x127x125
DN150	154x157x125

Raccord femelle à souder



Réf. : V104021-FE

Matière(s) : Inox 304 ou 316

Ø	
DN100	110x134x58
DN120	129x153x62
DN150	150x182x62

Raccord complet à souder



Réf. : V104021-RC

Matière(s) : Inox 304 ou 316

Ø	
DN100	100-3 1/2"
DN120	125-4 1/2"

Raccord mâle chemisé



Réf. : V104021-MAC

Matière(s) : Inox 304 ou 316

Ø	
DN100	104
DN120	123
DN150	154

Coude mâle/femelle



Réf. : V104021-CMF

Matière(s) : Inox 304

Ø	
DN100	100/110
DN120	125
DN150	150





Joint alimentaire

Joint de bouchon, de bride ou de raccord



Réf. : V104023

Joints répondant aux normes **MAÇON DIN SMS**

Matière(s) : EPDM blanc

Disponibles dans d'autres matières

Norme(s) : Contact alimentaire

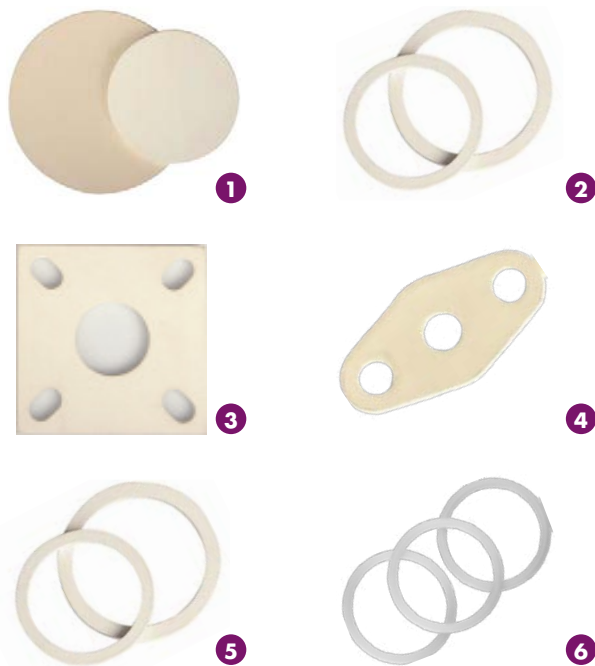

Description	Diamètre
1 Joint de bouchon	DN40 à 120
2 Joint de raccord	DN40 à 100
3 Joint de bride carrée	DN40 à 100
4 Joint de bride ovale	DN15
5 Joint d'augmentation/réduction	DN40/50 à 100/70
6 Joint de raccord sphérique	DN100 à 150

**EXIGEZ LA CONFORMITÉ
ET L'ALIMENTARITÉ
DE VOS JOINTS !**



Le saviez-vous ?



Abréviation	Nom usuel	Température d'utilisation	Utilisation courante	Norme de référence
EPDM	Elastomère	-25 à +110°C	lait, alcool fort, détergent	CE 1935/2004 FDA 177.2600
NR/SBR	C/C alimentaire	-10 à +70°C	vin, liquide alimentaire	CE 1935/2004 FDA 177.2600
NR	Gomme naturelle	-10 à +70°C	vin, liquide alimentaire	CE 1935/2004 FDA 177.2600
NBR	Nitrite bunan	-15 à +60°C	huile d'olive, liquide alimentaire	CE 1935/2004 FDA 177.2600
SI	Silicone	-25 à +180°C	pharmacie, liquide alimentaire	CE 1935/2004 FDA 177.2600
PTFE	Téflon	-150 à +250°C	pharmacie, liquide alimentaire	FDA 177.2600
FTM ou FKM	Viton	-20 à +150°C	pharmacie, liquide alimentaire	CE 1935/2004

Ces températures sont données à titre indicatif, à pression atmosphérique. Ces indications reposent uniquement sur les déclarations officielles de nos partenaires fabricants, négociants ou importateurs opérants dans l'UE. L'utilisateur final a donc la charge et la responsabilité de vérifier et de contrôler la compatibilité de son matériel en fonction de ses besoins.

Accessoires

Crépine horizontale soudée passivée



Réf. : V104008-CRH

Crépine horizontale en tôle Inox 304L formée, soudée et passivée - Avec perforations trous oblongs 20x2mm - Pour le tirage des jus et vins

Matière(s) : Inox 304

Ø	
Ø100	800mm
Ø150	500mm
Ø150	1000mm
Ø200	1000mm

Clapet



Réf. : V104008-CL

Soupape de surpression-dépression à bille pour chapeaux de cuves - Corps en nylon (PE) - Filetage mâle Gas BSP + contre-écrou et joint en C/C

Ø	Débit air
1"1/2	500hL/h
1"1/2	150hL/h
1"1/4	500hL/h
1"1/4	150hL/h
2"	1000hL/h

Mireur PVC



Réf. : V104008-MIP

Mireur mâle/femelle

Matière(s) : PVC

Dimension(s) : DN 40, DN 50, DN 70

Mireur Inox



Réf. : V104008-MIA

Mireur avec attelage mâle/femelle

Matière(s) : Inox 304 ou 316

Dimension(s) : DN 40, DN 50, DN 70

Coude décanteur démontable



Réf. : V104008-DC

Décanteur avec coude démontable à bride carrée

Matière(s) : Inox 304 ou 316

Dimension(s) : DN 40, DN 50, DN 70

Coude décanteur



Réf. : V104008-CO

Coude décanteur
Bride carrée

Matière(s) : Inox 304 ou 316

Dimension(s) : DN 40, DN 50, DN 70

Crépine



Réf. : V104008-CRI

Crépine Inox MACON

Matière(s) : Inox 304

Dimension(s) : DN 40, DN 50

Clé articulée



Réf. : V104008-CR

Clé articulée universelle

Matière(s) : Inox 304

Dimension(s) : DN 25 à 80, DN 80 à 120

Clapet anti-retour



Réf. : V104008-CAR

Clapet femelle/femelle anti-retour - Protège en cas de contrepression

Matière(s) : Inox 304

Dimension(s) : 1/4"

Arroseur rotatif



Réf. : V104008-AR

Arroseur rotatif tournant MACON

Matière(s) : Inox 304

Dimension(s) : DN 40, DN 50

Chapeau chinois



Réf. : V104008-CH

Pour diffusion des jus clairs

Dimension(s) : DN 40, DN 50

Aérateur frité



Réf. : V104008-AE

Aérateur frité - manchon d'aération

Matière(s) : Inox 316

Dimension(s) : DN 40, DN 50





Raccorderie



Parce que nos clients méritent le meilleur, le groupement VINIFORCE fait le choix de travailler exclusivement avec des matières premières en conformité avec la réglementation relative aux matériaux des équipements au contact des denrées alimentaires, selon l'article 16 du règlement (CE) n° 1935/2004.

- **ACIER INOXYDABLE 304**
INOX alimentaire conçu pour les milieux agressifs modérés
Alliage de chrome, de carbone et de nickel
- **ACIER INOXYDABLE 316**
INOX alimentaire conçu pour les milieux plus agressifs
Alliage de chrome, de carbone, de nickel et de molybdène
- **NICKEL**
- **CHROME**
- **MOLYBDÈNE**

DES MATÉRIAUX A TOUTE ÉPREUVE !

HAUTE RESISTANCE A LA CORROSION

HYGIENE MAXIMALE

FACILE A NETTOYER

STABILITÉ ET SOLIDITÉ

RÉSISTANCE À LA ROUILLE

RÉSISTANCE SUPPLÉMENTAIRE

RACCORDS SMS, DIN ET MACON, QUELLES DIFFÉRENCES ?

Voici quelques indications essentielles pour savoir différencier les raccords entre eux ainsi que leurs écrous respectifs

	SMS	DIN	MACON
RACCORDS MÂLES	 Filets ronds Joints en L	 Filets ronds Joints demi-rond	 Filets coniques
DOUILLES	 Filets ronds	 Filets ronds	 Filets coniques Joints toriques ou rectangulaires
ÉCROUS	 6 crans 4 crans	 4 ou 6 crans (selon le ø) 3 filets	 4 crans 4 filets

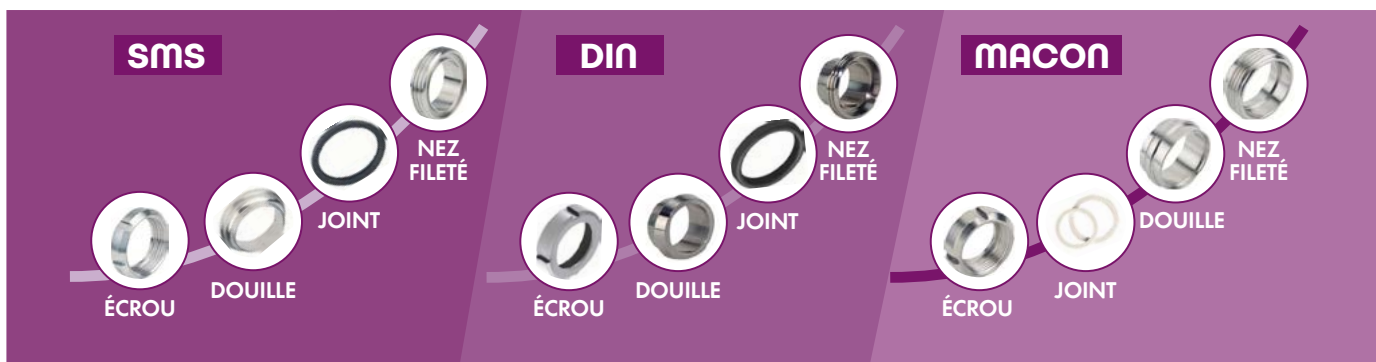

Raccorderie

DIMENSIONS EXTÉRIEURES DES NEZ FILETÉ SMS

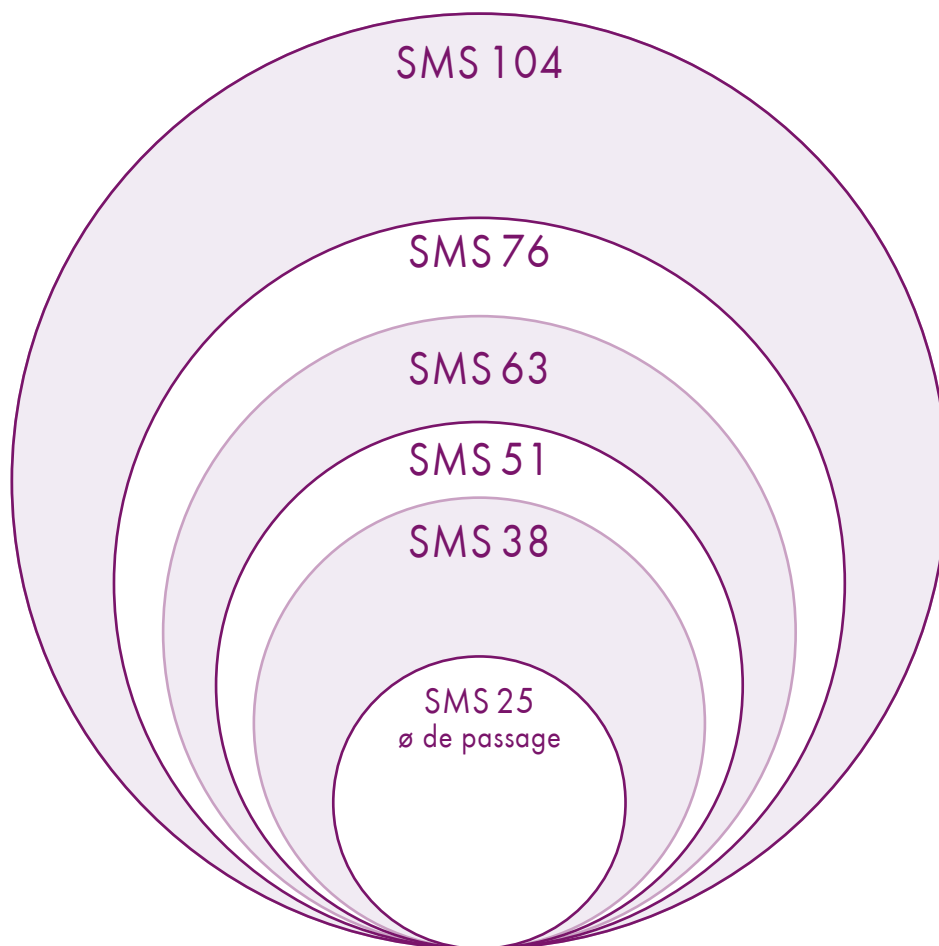

SMS	DN	Ø extérieur (A) sur filet du nez fileté	Ø intérieur sur filet de l'écrou
25	22	39	36
38	35	60	56
51	48	70	66
63	61	84	81
76	72	97	94
104	99	124	120

COMMENT PROCÉDER ?

1. Déterminer la norme du filetage page précédente
2. Positionner le nez fileté ou le mâle sur le cercle adéquat
3. Lire la dimension du raccord (DN)





Raccord à souder

Raccord union



Réf. : V106017-RU

Matière(s) : Inox 304 ou 316

Ø	
DN 25	22,5x40x51
DN 38	35,5x60x74
DN 51	48,5x70x84
DN 63	30,5x85x100
DN 76	72,9x98x114
DN104	100x125x138

Raccord mâle



Réf. : V106017-M

Matière(s) : Inox 304 ou 316

Ø	
DN 25	40x25x19
DN 38	60x38x23
DN 51	70x51x23
DN 63	85x63,5x27
DN 76	98x76,1x27
DN104	125x104x30

Écrou



Réf. : V106016-EC4

Matière(s) : Inox 304

Ø	
DN 25	40x51x19
DN 38	60x74x23
DN 51	70x84x24
DN 63	85x100x28
DN 76	98x114x30
DN104	125x138x31

Douille



Réf. : V106017-D

Matière(s) : Inox 316

Ø	
DN 25	35,5x25x15,5
DN 38	55x38x16
DN 51	65x51x17
DN 63	80x63,5x17
DN 76	93x76,1x19
DN104	118x104x19

Coude 90° sans partie droite



Réf. : V106017-CO

Matière(s) : Inox 316

Ø	
DN 25	25x37,5x1,25
DN 38	57x57x1,25
DN 51	51x76,5x1,25
DN 63	63,5x95,25x1,50
DN 76	76,10x114,15x1,5
DN104	104x152x2

Embout cannelé



Réf. : V106017-EM

Matière(s) : Inox 316

Ø	
DN 25	25x1,5x90
DN 38	38x1,5x90
DN 51	51x1,5x90
DN 63	63,5x1,5x90
DN 76	76,2x1,6x90
DN104	104x2x90

Raccord à souder

Collier hexagonal



Réf. : V106017-CL

Matière(s) : Inox 304

Ø	
DN 25	25x61
DN 38	38x76
DN 51	51x90
DN 63	63,5x106
DN 76	76,1x120
DN104	104x146

Té sans partie droite



Réf. : V106017-TE

Matière(s) : Inox 316

Ø	
DN 25	25x14x110
DN 38	38x21x140
DN 51	51x28,5x164
DN 63	63,5x36x210
DN 76	76,1x43x220
DN104	104x58x300

Réduction concentrique



Réf. : V106017-RC

Matière(s) : Inox 316

Ø	
104x51	104x51x95
104x63	104x63,5x78
104x76	104x76,1x60
38x25	38x25x39
51x25	51x25x57
51x38	51x38x39
63x25	63,5x25x74
63x38	63,5x38x57
63x51	63,5x51x39
76x38	76,1x38x74
76x51	76,1x51x57
76x63	76,1x63,5x39

Réduction excentrique



Réf. : V106017-RE

Matière(s) : Inox 316

Ø	
104x51	104x51x117
104x63	104x63,5x94
104x76	104x76,1x74
38x25	38x25x46
51x25	51x25x68
51x38	51x38x47
63x25	63,5x25x92
63x38	63,5x38x70
63x51	63,5x51x44
76x38	76,1x38x92
76x51	76,1x51x68
76x63	76,1x63x47

Bouchon

Bouchon avec chaînette



Réf. : V106024-BC

Matière(s) : Inox 304
ou 316

Dimension(s) : DN 25,
DN 38, DN 51, DN 76,
DN101, DN104, DN 63

Fond d'écrou



Réf. : V106024-FE6

Matière(s) : Inox 304
ou 316

Dimension(s) : DN 25,
DN 38, DN 51, DN 63,
DN 76, DN104

Bouchon PE



Réf. : V106024-BTP

Matière(s) :
Polyéthylène

Dimension(s) : DN 25,
DN 38, DN 51, DN 63,
DN 76, DN104





Raccorderie



Parce que nos clients méritent le meilleur, le groupement VINIFORCE fait le choix de travailler exclusivement avec des matières premières en conformité avec la réglementation relative aux matériaux des équipements au contact des denrées alimentaires, selon l'article 16 du règlement (CE) n° 1935/2004.

- **ACIER INOXYDABLE 304**
INOX alimentaire conçu pour les milieux agressifs modérés
Alliage de chrome, de carbone et de nickel
- **ACIER INOXYDABLE 316**
INOX alimentaire conçu pour les milieux plus agressifs
Alliage de chrome, de carbone, de nickel et de molybdène
- **NICKEL**
- **CHROME**
- **MOLYBDÈNE**

DES MATÉRIAUX A TOUTE ÉPREUVE !

HAUTE RESISTANCE A LA CORROSION

HYGIENE MAXIMALE

FACILE A NETTOYER

STABILITÉ ET SOLIDITÉ

RÉSISTANCE À LA ROUILLE

RÉSISTANCE SUPPLÉMENTAIRE

RACCORDS SMS, DIN ET MACON, QUELLES DIFFÉRENCES ?

Voici quelques indications essentielles pour savoir différencier les raccords entre eux ainsi que leurs écrous respectifs

	SMS	DIN	MACON
RACCORDS MÂLES	 Filets ronds Joints en L	 Filets ronds Joints demi-rond	 Filets coniques
DOUILLES	 Filets ronds	 Filets ronds	 Filets coniques Joints toriques ou rectangulaires
ÉCROUS	 6 crans 4 crans	 4 ou 6 crans (selon le ø) 3 filets	 4 crans 4 filets

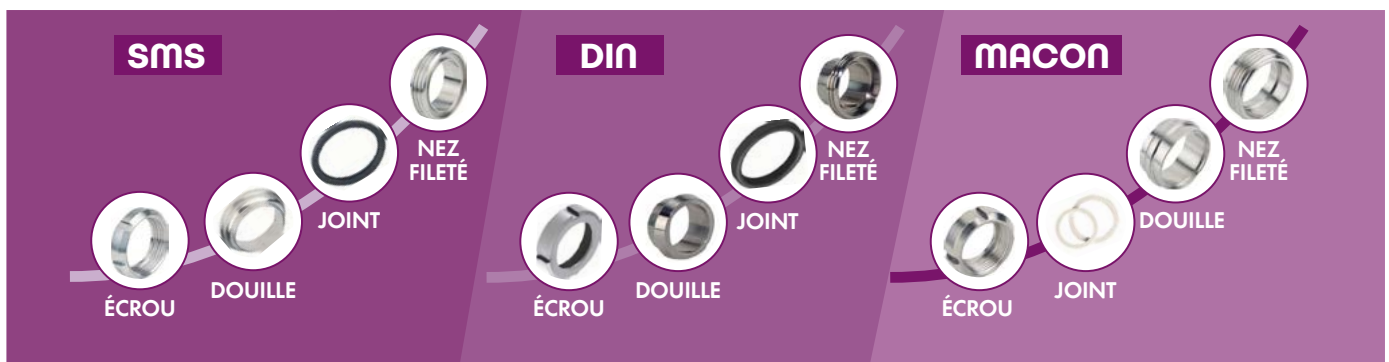

Raccorderie

DIMENSIONS EXTÉRIEURES DES NEZ FILETÉ **DIN**

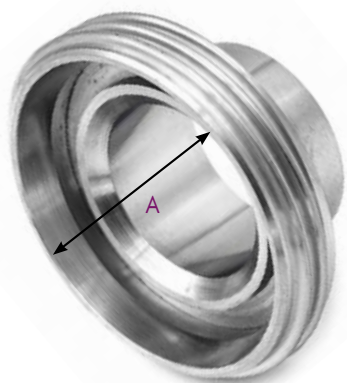
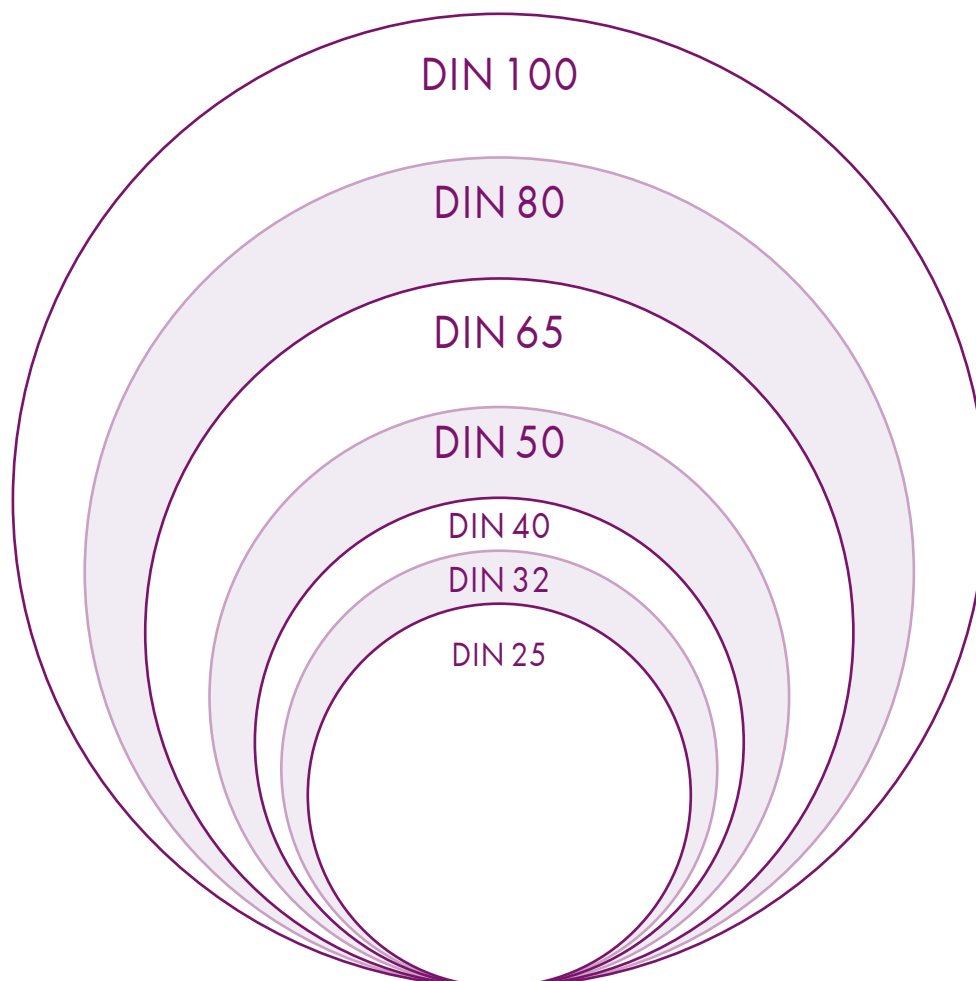

DIN	DN	Ø extérieur (A) sur filet du nez fileté	Ø intérieur sur filet de l'écrou
25	25	51	48
32	31	58	55
40	37	65	61
50	50	77	74
65	65	94	92
80	78	110	107
100	96	129	126

COMMENT PROCÉDER ?

1. Déterminer la norme du filetage page précédente
2. Positionner le nez fileté ou le mâle sur le cercle adéquat
3. Lire la dimension du raccord (DN)





Raccord à souder

Pièce fileté



Réf. : V107017-PF

Matière(s) : Inox 304 ou 316

Ø	
DN 20	22x44x25x24
DN 25	28x52x31x29
DN 32	34x58x37x32
DN 40	40x65x43x33
DN 50	52x78x55x35
DN 65	70x95x72x40
DN 80	85x110x87x45
DN100	104x130x106x54
DN125	125x160x132x46
DN150	154x190x157x50

Écrou



Réf. : V107016-EC

Matière(s) : Inox 304

Ø	
DN 20	22x54x48
DN 25	28x63x56
DN 32	34x70x62
DN 40	40x78x70
DN 50	52x92x84
DN 65	70x112x102
DN 80	85x127x117

Raccord union



Réf. : V107017-RU

Matière(s) : Inox 304 ou 316

Ø	
DN 20	22x54x36x20
DN 25	28x63x52x21
DN 32	34x70x53x21
DN 40	40x78x60x21
DN 50	52x92x64x22
DN 65	70x112x73x25
DN 80	85x127x76x30
DN100	104x148x99x31
DN125	129x178x81x35
DN150	154x210x88x40

Pièce lisse



Réf. : V107017-PL

Matière(s) : Inox 304 ou 316

Ø	
DN 20	22x36x18
DN 25	28x44x22
DN 32	34x50x25
DN 40	40x56x26
DN 50	52x68x28
DN 65	70x86x32
DN 80	85x100x37
DN100	104x121x44

Réduction concentrique



Réf. : V107017-RC

Matière(s) : Inox 316

Ø	
DN 25	67x28x22
DN 25	67x28x18
DN 32	67x34x28
DN 40	67x40x34
DN 40	67x40x28

Embout cannelé



Réf. : V107017-EM

Matière(s) : Inox 304

Ø	
DN 25	28
DN 32	34
DN 40	40

Raccord à souder

Té avec partie droite



Réf. : V107017-TD

Matière(s) : Inox 304 ou 316

Ø	
DN 40	40x60x120
DN 50	52x70x140
DN 65	70x80x160

Té sans partie droite



Réf. : V107017-TE

Matière(s) : Inox 304 ou 316

Ø	
DN 40	40x22x120
DN 50	52x29,5x140
DN 65	70x40x160

Coude 90° sans partie droite



Réf. : V107017-CO

Matière(s) : Inox 304 ou 316

Ø	
DN 40	40x60x1,5
DN 50	52x70x1,5
DN 65	70x80x2

Coude 45° avec partie droite



Réf. : V107017-C4D

Matière(s) : Inox 316

Ø	
DN 40	40
DN 50	52
DN 65	70

Bouchon

Bouchon cranté inox



Réf. : V107024-BT

Matière(s) : Inox 304 ou 316

Dimension(s) : DN 20, DN 25, DN 32, DN 40, DN 50, DN 65, DN 80, DN125

Fond écrou



Réf. : V107024-FE

Matière(s) : Inox 304 ou 316

Dimension(s) : DN 20, DN 25, DN 32, DN 40, DN 50, DN 70, DN 80, DN100, DN125, DN150

Bouchon cranté PE



Réf. : V107024-BTP

Matière(s) : Polyéthylène

Dimension(s) : DN 25, DN 32, DN 40, DN 50, DN 65, DN 80





Tuyau de lavage

ESPIROCLEAN®



Réf. : V102006-ESP

Tuyau souple à usage alimentaire pour lavage haute pression des installations dans les industries alimentaires, chimiques, agricoles - Résistance à la rupture et anti-torsion
Sans phtalate

Matière(s) : PVC/Blanc alimentaire

Température(s) : -10°C à 60°C

Couleur(s) : Bleu

Norme(s) : (CE) n° 1935/2004 - n° 2023/2006 et n° 10/2011 (UE)

Ø	⌚
DN 16	23°C: 40 70°C: 20
DN 19	23°C: 40 70°C: 20
DN 25	23°C: 40 70°C: 20

LAVAPRESS®



Réf. : V102006-LAV

Tuyau alimentaire de refoulement d'eau chaude - Pour lavage des sols dans l'industrie alimentaire, moulins, abattoirs

Matière(s) : EPDM/Plis synthétiques

Température(s) : -30°C à 120°C

Couleur(s) : Ext bleu/int blanc

Norme(s) : FDA CFR21 § 177.2600

Ø	R _q	⌚
DN 13	60	10
DN 16	70	10
DN 19	90	10
DN 25	110	10

TRICOGOLD®



Réf. : V102006-TG

Tuyau ANTI-TORSION ALIMENTAIRE pour arrosage domestique, horticulture, floriculture, etc... - Résistant aux agents atmosphériques et aux produits chimiques, anti UV - 6 Couches

Matière(s) : PVC

Température(s) : -10°C à 60°C

Couleur(s) : Jaune/int. bleu

Norme(s) : UE n° 10/2011

Ø	⌚
DN 15	10
DN 19	10
DN 25	8

YELLOW GARDEN®



Réf. : V102006-YG

Tuyau ANTI-TORSION ALIMENTAIRE 4 couches pour arrosage agricole, travaux publics, etc... - Résistant aux torsions et à la rupture lors de l'allongement

Matière(s) : PVC

Température(s) : -10°C à 60°C

Couleur(s) : Jaune/int. blanc

Norme(s) : UE n° 10/2011

Ø	⌚
DN 15	10
DN 19	10
DN 25	8

Accessoires de tuyaux

Raccord mâle à ligaturer



Réf. : V102008-RMP
Matière(s) : Laiton

Raccord femelle à ligaturer + joint



Réf. : V102008-RFP
Matière(s) : Laiton

Réduction mâle/femelle



Réf. : V102008-RMF
Matière(s) : Laiton

Raccord express mâle



Réf. : V102008-REM
Matière(s) : Laiton

Raccord express femelle



Réf. : V102008-REF
Matière(s) : Laiton

Raccord express cannelé à collerette



Réf. : V102008-RCM
Matière(s) : Laiton

Mamelon mâle/mâle



Réf. : V102008-MMM
Matière(s) : Laiton

Mamelon réduction mâle/mâle



Réf. : V102008-MRM
Matière(s) : Laiton

Réduction mâle - tête hexagonale



Réf. : V102008-BM
Matière(s) : Laiton

Bouchon femelle - tête hexagonale



Réf. : V102008-BF
Matière(s) : Laiton

Manchon femelle

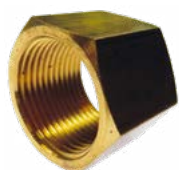

Réf. : V102008-MF
Matière(s) : Laiton

Coude femelle



Réf. : V102008-CF
Matière(s) : Laiton





Raccords GAZ

Embout cannelé mâle à ligaturer

Réf. : V102009-EMC6

Matière(s) : Inox 316



Ø	
1/2"	15x21
3/4"	20x27
1"	26x34

Té femelle/femelle/femelle

Réf. : V102009-TE6

Matière(s) : Inox 316



Ø	
1/2"	15x21
3/4"	20x27
1"	26x34
1"1/4	33x42

Réduction femelle/mâle

Réf. : V102009-RFM6

Matière(s) : Inox 316



Ø	
1/2" - 3/8"	15x21 - 12x17
3/4" - 1/2"	20x27 - 15x21
1"1/2 - 1"1/4	40x49 - 33x42

Réduction mâle/mâle

Réf. : V102009-RM6

Matière(s) : Inox 316



Ø	
1/4" - 1/8"	08x13 - 5x10
1/2" - 1/4"	15x21 - 8x13
3/4" - 1/2"	20x27 - 15x21
1" - 3/4"	26x34 - 20x27
1"1/4 - 3/4"	33x42 - 20x27
1"1/2 - 1"1/4	40x49 - 33x42

Réduction femelle/femelle

Réf. : V102009-RF6

Matière(s) : Inox 316



Ø	
1/4" - 1/8"	08x13 - 5x10
1/2" - 3/8"	15x21 - 12x17
3/4" - 3/8"	20x27 - 12x17
3/4" - 1/2"	20x27 - 15x21
1" - 1/2"	26x34 - 15x21
1" - 3/4"	26x34 - 20x27
1"1/2 - 1"1/4	40x49 - 33x42

Embout mâle à souder

Réf. : V102009-EMM6

Matière(s) : Inox 316



Ø	
1/4"	08x13
3/8"	12x17
1/2"	15x21
3/4"	20x27
1"	26x34
1"1/4	33x42
1"1/2	40x49
2"	50x60
2"1/2	66x76
3"	80x90
4"	102x114

Raccords GAZ

Vanne à sphère femelle/femelle



Réf. : V102009-VS6

Cadensable - Poignée plate

Matière(s) : Inox 316

Ø	
1"	26x34
1"1/2	40x49
1"1/4	33x42
1/2"	15x21
1/4"	8x13
2"	50x60
2"1/2	66x76
3"	80x90
3/4"	20x27
3/8"	12x17

Coude 90° femelle/femelle



Réf. : V102009-CF6

Matière(s) : Inox 316

Ø	
1"	26x34
1"1/2	40x49
1"1/4	33x42
1/2"	15x21
1/4"	8x13
2"	50x60
3/4"	20x27
3/8"	12x17

Contre-écrou hexagonal



Réf. : V102009-CEC6

Matière(s) : Inox 316

Ø	
1"	26x34
1"1/2	40x49
1"1/4	33x42
1/2"	15x21
1/4"	8x13
2"	50x60
3/4"	20x27
3/8"	12x17

Bouchon hexagonal femelle



Réf. : V102009-BF6

Matière(s) : Inox 316

Ø	
1"	26x34
1"1/2	40x49
1"1/4	33x42
1/2"	15x21
1/4"	8x13
2"	50x60
3/4"	20x27
3/8"	12x17

Bouchon hexagonal mâle creux



Réf. : V102009-BMC6

Matière(s) : Inox 316

Ø	
1"	26x34
1"1/2	40x49
1"1/4	33x42
1/2"	15x21
1/4"	8x13
2"	50x60
3/4"	20x27
3/8"	12x17





Accessoires

Enrouleur HG automatique



Réf. : V102008-ENH

Modèle équipé en sortie d'enrouleur avec un raccord rapide NITO - Livré avec son tuyau Thermoclean Ø12 - lg20m - Intérieur PVC - Pression max 20 Bars

Matière(s) : Inox/PVC

Température(s) : 70°C max

Support orientable pour HG



Réf. : V102008-SMH

Embase murale orientable pour enrouleur de tuyaux automatique HG

Matière(s) : Inox

Enrouleur standard automatique



Réf. : V102008-ENS

Modèle équipé en sortie d'enrouleur avec un raccord rapide NITO - Livré avec son tuyau Thermoclean Ø12 - lg15m - Intérieur PVC - Pression max 20 Bars

Matière(s) : Inox/PVC

Température(s) : 70°C max

Support mural orientable pour STD



Réf. : V102008-SMS

Embase murale orientable pour enrouleur de tuyaux automatique

Matière(s) : Inox

Chariot + enrouleur manuel



Réf. : V102008-CE

Chariot enrouleur manuel en inox
Finition polissage hygiénique
Flexible alimentaire 10Bars - lg 20m
Raccords sertis Ø 19x26
Avec ou sans flexible

Dimension(s) : 19x26mm - Tuyau : longueur 20m

Pistolet de lavage



Réf. : V102008-PIS

Pour le nettoyage dans les industries agroalimentaires
Jet réglable

Cône éclateur de nettoyage



Réf. : V102008-CEN

Cône éclateur de nettoyage

Dimension(s) : Ø40, Ø50

Tête pivotante de lavage



Réf. : V102008-TP

Système de nettoyage 6 buses
Pression de service : de 1.5 à 3bars
Débit (l/h) : de 23 000 à 60 000
Economie d'eau et de produit de 20 à 30%

Matière(s) : Inox

Dimension(s) : 1", 1" 1/2, 1" 1/4, 2"

Cône de détartrage seul



Réf. : V102008-CD

Raccord femelle MACON

Matière(s) : Inox 304

Dimension(s) : DN 40, DN 50

Tête tournante de lavage



Réf. : V102008-TT

Pour maturateur et cuve

Matière(s) : Inox 316

Température(s) : 0°C à 95°C

Dimension(s) : 1"1/4

Accessoires

Boule de lavage percée



Réf. : V102008-BL

Perçage intégral

Matière(s) : Inox 304

Taille(s) : 1/2" (15x21)

Dimension(s) : Ø40mm, Ø65mm, Ø90mm

Boule de détartrage



Réf. : V102008-BD

Raccord femelle MACON

Matière(s) : Inox 304

Dimension(s) : DN 40, DN 50

Balle en mousse



Réf. : V102008-BAL

Pour le lavage des tuyaux à vin par circulation de Ø40 à 150mm

Raccord rapide LEGRIS pour tuyau souple



Réf.: V102008-L

Les raccords LEGRIS professionnels comprennent tous les connecteurs avec départs de robinets mâle et femelle, prises et raccords automatiques avec ou sans stop, convertisseurs et adaptateurs, excellente résistance à l'abrasion et la corrosion

Matière(s) : Laiton nickelé



	Description	Filetage mm.
1	Départ de robinet mâle	20x27 / 26x34
2	Départ de robinet femelle	15x21/ 20x27
3	Prise mâle	15x21 / 20x27
4	Prise femelle à stop automatique	Ø12 / Ø15/ Ø19
4	Prise femelle de tuyau	Ø12 / Ø15 / Ø19
5	Prise mâle de tuyau	Ø15 / Ø19
6	Convertisseur double mâle	-
7	Y de dérivation	29x27
8	Adaptateur universel	-

Comment voulez-vous résoudre ce problème en 30 secondes?



**RUBAN
AUTO-AMALGAMANT
EN SILICONE**

**RÉPARE LES FUITES
EN QUELQUES
SECONDES**

Xtreme Conditions

PREMIUM

- Pour les fuites à haute pression (max. 12b)
- Adhère facilement sur la plupart des surfaces
- Etanchéité instantanée, même sous l'eau
- Pour des applications permanentes et temporaires
- Retrait propre et sans résidus





Ramassage traditionnel

Epinette tête ronde

Arno



Réf. : V640170-ERC

Epinette tête arrondie crantée

Matière(s) : Lame inox, manche mono-matière

Epinette tête effilée

Arno



Réf. : V640170-EEC

Epinette effilée crantée

Matière(s) : Lame inox, manche mono-matière

Epinette effilée bi-matière

Arno



Réf. : V640170-EEB

Epinette effilée crantée

Matière(s) : Lame inox, manche bi-matière

Epinette tête inclinée bi-matière

Arno



Réf. : V640170-ETI

Epinette tête inclinée

Matière(s) : Lame inox, manche bi-matière

Sécateur bi-matière

Arno



Réf. : V640170-ST

Sécateur Titan

Matière(s) : Lame inox, manche bi-matière

Serpette

Arno



Réf. : V640170-SEC

Serpette à épamprer

Existe en lame courte ou longue
Assemblage robuste**Matière(s)** : Lame inox, manche bois

Serpette à épamprer

Arno



Réf. : V640170-SEP

Serpette à épamprer
Lame pliante**Matière(s)** : Lame inox

Affûteur double carbure

Arno



Réf. : V640170-AD

Affûteur carbure à 2 pastilles
Affûtage et affilage**Matière(s)** : Aluminium

DÉCOUVREZ AUSSI LES GAMMES DE MATÉRIEL DE TAILLE

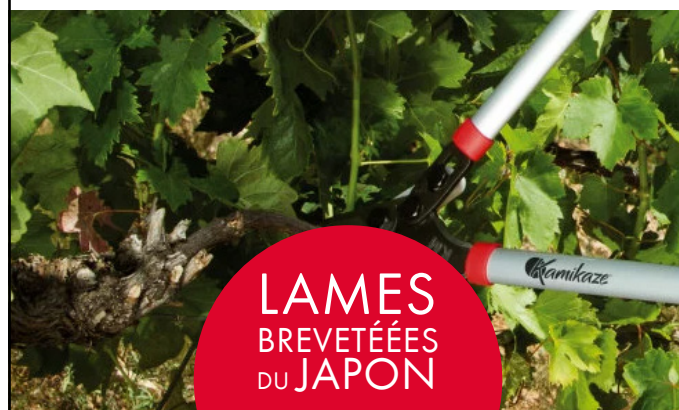

LAMES
BREVETÉES
DU JAPON

Ramassage traditionnel

DÉCOUVREZ LA NOUVELLE GAMME TAILLE



FELCO
SWISS MADE

FABRIQUÉ EN SUISSE

Panier à vendanges



Réf. : V103010-PA

Panier de récolte
Avec ou sans anse verrouillable
Poignée à clipser peut être vendue seule
Matière(s) : PE
Dimension(s) : 16L
Couleur(s) : Bleu

Portoir charentais renforcé



Réf. : V103010-POC

Portoir charentais renforcé
Matière(s) : PEBD
Température(s) : -10°C à 60°C
Taille(s) : Ø550 x h480
Dimension(s) : 78L
Couleur(s) : Noir

Seau à vendanges évasé



Réf. : V103010-SA

Seau évasé avec fond arrondi
Matière(s) : PEBD
Dimension(s) : 15L, 16L, 20L
Couleur(s) : Noir

Seau à vendanges



Réf. : V103010-SRA

Usage alimentaire
Avec anse et poignée ergonomique
Matière(s) : PEHD
Dimension(s) : 15L
Couleur(s) : Blanc

Seau rond 15L



Réf. : V103010-SR

Usage non alimentaire
Avec anse et poignée ergonomique
Matière(s) : PEHD
Dimension(s) : 15L
Couleur(s) : Lie de vin

Hotte à vendanges



Réf. : V103010-HO

Hotte à vendanges ergo à bretelles
Bretelles peuvent être vendues seules
Matière(s) : PEHD
Taille(s) : 75x45x84cm
Dimension(s) : 100L
Couleur(s) : Blanc

Porte-cagette



nouveau

Réf. : V103011-PC

Porte-cagette moulé avec barre en inox de soutien à la base de la cagette et sangle renforcée - Peut porter jusqu'à 35kg - Pour cagettes 60x40 cm
Matière(s) : Polyester armé de fibre de verre ou de carbone selon modèle
Couleur(s) : Blanc



Seau, bac et contenant

Cagettes à vendanges



LES POINTS FORTS

- 50% à 70% de gain de place vide en stockage
- Piles stables et homogènes lors du transport à vide
- Visualisation rapide de la position gerbée ou emboîtée
- Volume de la caisse optimisé par les parois verticales
- Le rail de guidage des PVBI assure un calage parfait

Matière(s) : PEHD

GERBABLES & EMBOITABLES À 70%

AJOURÉES

PLEINES



● Réf.: V103011-BG3-BA
mm 600x400x200

● ● ● Réf.: V103011-BG3-BP
mm 515x358x196 32



● Réf.: V103011-BE6-AJ
mm 600x400x320

● ● ● Réf.: V103011-BG3-BP
mm 557x356x304 60

GERBABLES & EMBOITABLES À 50%

AJOURÉES

PLEINES



● Réf.: V103011-BE2-BA
mm 600x400x148

● Réf.: V103011-BE2-BP
mm 556x356x126 25



● Réf.: V103011-BE3-AJ
mm 600x400x148

● Réf.: V103011-BE3-PL
mm 556x356x129 34



● Réf.: V103011-BE4-AJ
mm 600x400x246

● Réf.: V103011-BE4-PL
mm 600x400x246 47

Palettes



Palette Europe export
Réf.: V531125-E8



mm 1200x800x155
5,4 kg

Palette MWF export
Réf.: V531124-E1



mm 1200x1000x160
5,4 kg

Palette Smart Euro plastic Europe
Réf.: V531125-S8



nouveau
mm 1200x800x155
11 kg



Palette Smart Euro plastic VMF
Réf.: V531125-S1



mm 1200x800x155
13,5 kg

BAQUETS AVEC FONDS RENFORCÉS

3 litrages
35 L, 50 L, 75 L



Réf.: V103012-BF-75



Réf.: V103012-BF-50

ASSIETTES

Couleurs



Disponible en matière biosourcée



Réf.: V103012-AP

SEAU GRADUÉ



Réf.: V103012-CS

BAQUET DE SOUTIRAGE



Réf.: V103012-BS-17

CONTENEURS RONDS

2 litrages
50 L, 75 L



Réf.: V103012-CC

BACS GRANDS VOLUMES

5 litrages
100 L, 170 L, 220 L, 310 L, 500 L



Réf.: V103012-CO

Bacs disponibles avec ou sans roues

CAISSES AJOURÉES

3 litrages
25 L, 40 L, 60 L

Couleurs (selon litrages)



Réf.: V103011-CA

1 litrage
35 L

Couleur



Réf.: V103011-CB

BACS COMPORTES

2 litrages
60 L, 100 L

Empilable par ¼ de tour



Réf.: V103012-BRF-60



Réf.: V103012-BRF-100

BACS DOUBLE-PAROI

2 litrages
310 L, 500 L



310L



Réf.: V103012-CBV

Réf.: V103012-BDP-310



Seau, bac et contenant



Une ECO-solution qualité alimentaire qui allie solidité et légèreté et facilite vos manipulations - Accessoires et options de personnalisations disponibles, nous consulter

EcoPalox®

Réf.: V103011-P47



Semelles larges et fermées, double paroi périmétrique de sécurité - Plots arrondis pour limiter les coups de fourches et mieux résister aux retournements - Qualité alimentaire

Matière(s) : 100% PEHD vierge, avec absorption des chocs optimisée

Couleur(s) : Gris bleuté (au choix en fonction de la quantité)

AJOURÉES



Long. x largeur (ext/mm)	Hauteur (ext/mm)	Volume	Fond/Parois	Obs.
1200 x 1000	569	472L	Ajouré	4 pieds
1200 x 1000	589	472L	Ajouré	2/3 semelles
1200 x 1000	765	692L	Ajouré	4 pieds
1200 x 1000	785	692L	Ajouré	2/3 semelles
1200 x 1200	640	663L	Ajouré	4 pieds
1200 x 1200	658	663L	Ajouré	2/3 semelles
1200 x 1200	765	843L	Ajouré	4 pieds
1200 x 1200	785	843L	Ajouré	2/3 semelles

PLEINES



Long. x largeur (ext/mm)	Hauteur (ext/mm)	Volume	Fond/Parois	Obs.
1200 x 1000	569	472L	Plein	4 pieds
1200 x 1000	589	472L	Plein	2/3 semelles
nouveau 1200 x 1000	765	692L	Plein	4 pieds
nouveau 1200 x 1000	785	692L	Plein	2/3 semelles

Comporte



Réf. : V103012-CA

Conteneur cylindrique à usage alimentaire - De 35 à 300L

Matière(s) : PEHD

Couleur(s) : Blanc



Conteneur rond



Réf. : V103012-CUB

Conteneur rond à usage alimentaire - De 225 à 1000L

Matière(s) : PE

Couleur(s) : Blanc



Bac rond neutre



Réf. : V103012-BRN

Bac rond - De 110 à 275L

Matière(s) : PEHD

Couleur(s) : Naturel



Bac emboîtable



Réf. : V103012-BAA

Bac alimentaire rectangulaire - De 65 à 150L

Matière(s) : PEHD

Couleur(s) : Blanc/Orange



Seau industriel



Réf. : V103012-SI

Seau industriel - De 5 à 18L

Matière(s) : PE

Couleur(s) : Gris



Seau avec bec verseur



Réf. : V103012-SIG

Seau à usage alimentaire 12L - Anse en acier inoxydable

Matière(s) : PEHD

Couleur(s) : Blanc



Seau, bac et contenant

Bac manutention 4 roues



Réf. : V103012-BMR

Avec 2 roues fixes et 2 roues pivotantes

Matière(s) : PEHD

Couleur(s) : Blanc / Gris

Bac de manutention



Réf. : V103012-BM

Fond et parois pleins SANS poignée pas-sante

Matière(s) : PEHD

Couleur(s) : Blanc / Gris

120L	800x600x460
155L	800x400x560
80 L	800x600x360

120L	800x600x330
155L	800x600x430
80 L	800x600x230

Bac multi-usage



Réf. : V103012-BP

Bac bas rectangulaire
Avec poignées ergonomiques pour une prise en main plus confortable

Matière(s) : PEHD

Couleur(s) : Blanc / Gris

100L	770x595x425
60 L	650x450x425

GERBABLES & EMBOITABLES

- Les **nerfs extérieurs** de la base guident les conteneurs en position empilée
- Ils **empêchent le déplacement**
- **Facile à nettoyer** grâce à ses parois verticales



Conteneur IBC 300L



Réf. : V103014-CL

Chargement et conteneurisation optimisée
Idéal petits espaces - Volume parfaitement adapté aux liquides à courte durée de conservation

Remplissage sécurisé par le haut et vidange optimale par le bas - Emballage réutilisable

Matière(s) : PEHD

Dimension(s) : 300L

Conteneur IBC 1000L



Réf. : V103014-CP

Pour le conditionnement de produits non dangereux - Couvercle DN225 avec filetage S240x12 - Vanne DN 50 avec filetage S60x6, joint PCP 1 plaque d'identification galvanisée sur une face, fixée par vissage à l'avant - Palette plastique encastrable

Matière(s) : PEHD

Dimension(s) : 1000L, 600L, 800L

ACCESSOIRES



Réf. : V103014-COUV

Couvercle pour conteneur IBC

Réf. : V103014-JC

Joint pour couvercle



Réf. : V103014-VA

Valve pour conteneur IBC



Réf. : V103014-PL

Plaque d'identification en acier pour conteneur IBC





CUVERIE.....	42
VANNES MACON	49
VANNES SMS/DIN	54
MESURE-TEMPÉRATURE	55
AUTOUR DU FÛT	56
POMPE	58
VINIFICATION-ELEVAGE.....	65
EQUIPEMENT DE CAVE.....	71
MANUTENTION	81
MATÉRIEL ET OUTILLAGE.....	86

Cuve et garde-vin inox

Garde-vin fond plat



Réf.: V211030-GVP

Garde-vin à fond plat sur pieds

Tirage au clair et vidange totale avec vannes

Matière(s) : Inox 304 ou 316



LT. NOM.	LT. EF.	Ø EF. mm.	h _v mm.	H TOT mm.	F mm.	V mm.
300	305	650	1000	-	1	0,7
400A	405	650	1300	-	1	0,7
400B	402	790	900	-	1	0,7
500	500	790	1100	-	1	0,7
600	598	790	1300	-	1	0,8
700	696	790	1500	-	1	0,8
750	722	1000	1000	-	1,2	0,8
1000	958	1000	1300	-	1,2	0,8
1500	1507	1000	2000	2430	1,2	1
2000	1978	1000	2600	3030	1,2	1
1600	1579	1190	1500	1950	1,5	1
2150	2135	1190	2000	2450	1,5	1
2500	2413	1190	2250	2700	1,5	1
2800	2692	1190	2500	2950	1,5	1
3400	3248	1190	3000	3450	1,5	1

viniforce
ADMEROT

**CUVE FABRIQUÉE
À LA
COMMANDE
SELON
VOS BESOINS**

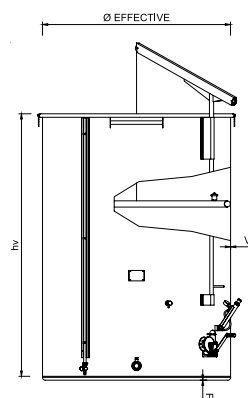

Accessoires de cuves



Réf.: V212032

Vanne et robinet inox



Réf.: V211027-PT

Porte inox ronde, ovale ou rectangulaire



Réf.: V211027-TR

Treuil inox

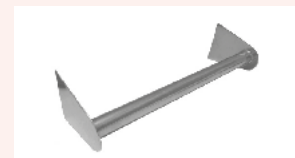

Réf.: V211030-SU

Support échelle



Réf.: V211027-TH

Thermomètre



Réf.: V211027-C

Ceinture de refroidissement



Réf.: V211027-RE

Règle de niveau



Réf.: V211027-PI

Socle inox





Cuve et garde-vin inox

Garde-vin fond bombé



Réf.: V211030-FBS

Garde-vin à fond bombé sur pieds avec puisard

Tirage au clair et vidange totale avec vannes

Matière(s) : Inox 304 ou 316

LT. NOM.	LT. EF.	Ø EF. mm.	h _v mm.	h _p mm.	H TOT mm.	F mm.	V mm.
300	305	650	1000	330	-	1	0,7
400A	405	650	1300	330	-	1	0,7
400B	402	790	900	400	-	1	0,7
500	500	790	1100	400	-	1	0,7
600	598	790	1300	400	-	1	0,8
700	696	790	1500	400	-	1	0,8
750	722	1000	1000	400	-	1,2	0,8
1000	958	1000	1300	400	-	1,2	0,8
1500	1507	1000	2000	400	2830	1,2	1
2000	1978	1000	2600	400	3430	1,2	1
1600	1579	1190	1500	400	2350	1,5	1
2150	2135	1190	2000	400	2850	1,5	1
2800	2692	1190	2500	400	3350	1,5	1
3400	3248	1190	3000	400	3850	1,5	1



Viniforce
ADHÉRENT

**CUVE FABRIQUÉE
À LA
COMMANDE
SELON
VOS
BESOINS**

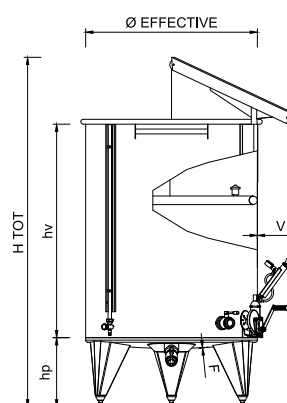

Accessoires de cuves



Réf.: V212032

Vanne et robinet inox



Réf.: V211027-PT

Porte inox ronde, ovale ou rectangulaire



Réf.: V211027-TR

Treuil inox

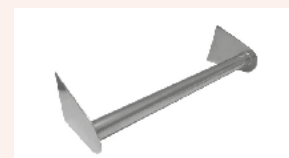

Réf.: V211030-SU

Support échelle



Réf.: V211027-TH

Thermomètre



Réf.: V211027-C

Ceinture de refroidissement



Réf.: V211027-RE

Règle de niveau



Réf.: V211027-PR

Pieds réglables

Cuve et garde-vin inox

Garde-vin fond plat incliné 4%



Réf.: V211030-FPI6

Garde-vin à fond plat incliné à 4%

Tirage au clair et vidange totale avec vannes

Matière(s) : Inox 304 ou 316

LT. NOM.	LT. EF.	Ø EF. mm.	h _v mm.	h _p mm.	H TOT mm.	F mm.	V mm.
1000	942	1000	1300	400	1700	2	0,8
1500	1492	1000	2000	400	2830	2	1
2000	1962	1000	2600	400	3430	2	1
1600	1553	1190	1500	400	2350	2	1
2150	2109	1190	2000	400	2850	2	1
3000A	3100	1430	2000	500	3020	2	1,5
4000A	3902	1430	2500	500	3520	2	1,5
5000	4880	1600	2500	500	3620	2	1,5
6000A	5885	1600	3000	500	4120	2	1,5
7500	7501	2100	2250	625	3495	3	1,5
8000	7436	1800	3000	500	4120	2	1,5
10000A	10096	2100	3000	625	4245	3	1,5
11500	11250	2230	3000	625	4375	3	1,5
15500	15154	2230	4000	625	5375	3	1,5

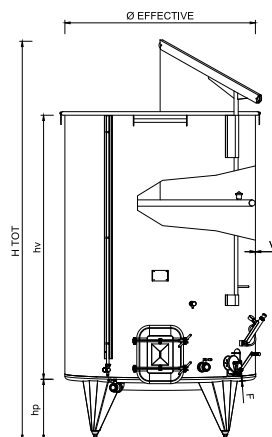

Accessoires de cuves



Réf.: V212032

Vanne et robinet inox



Réf.: V211027-PT

Porte inox ronde, ovale ou rectangulaire



Réf.: VV211027-TR

Treuil inox

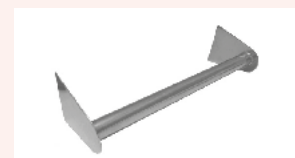

Réf.: V211030-SU

Support échelle



Réf.: V211027-TH

Thermomètre



Réf.: V211027-C

Ceinture de refroidissement



Réf.: V211027-RE

Règle de niveau



Réf.: V211027-PR

Pieds réglables





Cuve et garde-vin inox

Cuve de stockage



Réf.: V211030-GVF

Cuve de stockage fermée sur pieds avec puisard
Trappe sup Ø400

Tirage au clair et vidange totale avec vannes

Matière(s) : Inox 304 ou 316



LT. NOM.	LT. EF.	Ø EF. mm.	hv mm.	hp mm.	H TOT mm.	F mm.	V mm.
1000	1096	1000	1300	400	1975	1,5	0,8
1600	1645	1000	2000	400	2675	1,5	1
2500	2623	1190	2250	400	2945	1,5	1
3000	2901	1190	2500	400	3195	1,5	1
5000	5074	1430	3000	500	3865	2	1,5
5500	5559	1800	2000	500	2900	2	1,5
7500A	7467	1800	2750	500	3650	2	1,5
10000A	11093	2100	3000	625	4155	2,5	1,5
12500A	13688	2100	3750	625	4905	2,5	1,5
15000A	17144	2420	3500	625	4685	2,5	1,5
20000A	21744	2420	4500	625	5685	3	1,5-2
25000A	26344	2420	5500	625	6685	3	1,5-2
30000A	30240	2590	5500	625	6705	3	1,5-2

viniforce
ADHÉRENT

**CUVE FABRIQUÉE
À LA
COMMANDE
SELON
VOS
BESOINS**

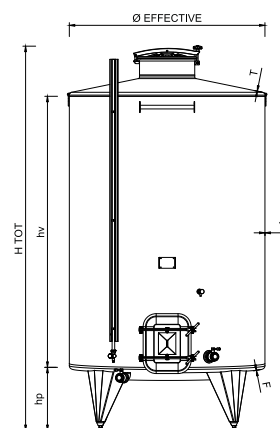

Accessoires de cuves

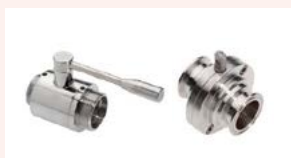

Réf.: V212032
Vanne et robinet inox



Réf.: V211027-PT
Porte inox ronde, ovale ou
rectangulaire



Réf.: V211027-TR
Treuil inox

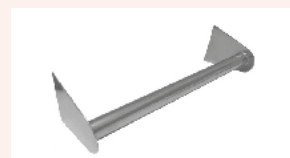

Réf.: V211030-SU
Support échelle



Réf.: V211027-TH
Thermomètre



Réf.: V211027-C
Ceinture de refroidissement



Réf.: V211027-RE
Règle de niveau



Réf.: V211027-PR
Pieds réglables

Conteneurs IBC

Conteneur PL palettisé empilable



Réf.: V211030-CPL6

- Base palettisée
- Empilage de 2 garde-vins maximum
- Trappe Ø400mm avec fermeture rapide à levier
- Soupape en PVC
- Vanne de vidange à boule ou papillon max DN50
- Existe en plusieurs contenances

Matière(s) : acier galvanisé ou inox

Norme(s) : 1935/2004/CE-2023-2006



viniforce
ADHÉRENT

**CUVE FABRIQUÉE
À LA
COMMANDE
SELON
VOS
BESOINS**

Conteneur PRC



Réf.: V211030-CPR4

Base palettisée
Empilage de 2 garde-vins max
Existe en plusieurs contenances
Nous consulter

Matière(s) : acier galvanisé
ou inox

Conteneur SBP



Réf.: V211030-CSB

Base palettisée
Non empilable
Existe en plusieurs contenances
Nous consulter

Matière(s) : acier galvanisé ou
inox

Conteneur SBPA



Réf.: V211030-CSP

Base palettisée
Non empilable
Existe en plusieurs contenances
Nous consulter

Matière(s) : acier galvanisé
ou inox

Conteneur SCL



Réf.: V211030-CSC

Non empilable
Existe en plusieurs contenances
Nous consulter

Matière(s) : acier galvanisé ou
inox



Joint de porte et trappe



TOUS TYPES DE **FORMES**, **MATIÈRES**, **PROFILÉS**
& **DIAMÈTRES** POUR **PORTES** OU **TRAPPES**,
DISPONIBLES EN POINT DE VENTE

Consultez-nous pour en savoir plus !



Accessoire de cuverie

Chambre à air ronde



Réf. : V211027-CN

Chambre à air ronde avec valve standard en laiton

Matière(s) : EPDM alimentaire

Température(s) : -20°C à 105°C

Dimension(s) : Ø300 à 3000

Couleur(s) : Noir

Norme(s) : USFDA 21CFR.177.2600

Chambre à air double ECO



Réf. : V211027-CDNE

Double-lèvres et profil ECO en « V », jonctionné et vulcanisé - Joint gonflable avec valve laiton pour flotteurs de cuves à plafonds mobiles (en fibre ou inox)

Matière(s) : EPDM, 60 SH

Température(s) : -20°C à 105°C

Dimension(s) : Ø300 à 3000

Couleur(s) : Noir

Norme(s) : USFDA 21CFR.177.2600

Chambre à air double-lèvres



Réf. : V211027-CDN

Double-lèvres et profil en « U » jonctionné et vulcanisé - Joint gonflable avec valve laiton pour flotteurs de cuves à plafonds mobiles (en fibre ou inox)

Matière(s) : EPDM, 60SH

Température(s) : -20°C à 105°C

Dimension(s) : Ø300 à 3000

Couleur(s) : Noir

Norme(s) : USFDA 21CFR.177.2600

FABRICATION EUROPÉENNE

FDA ✓ **LIVRÉES AVEC CERTIFICAT**

TESTÉES UNITAIREMENT

Tube de niveau GERPALON

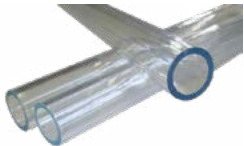

Réf. : V211027-GS

Tube rigide transparent pour les règles de niveau de cuve - Très bonne résistance aux chocs, aux alcools forts

Matière(s) : Polyester sans bisphenol A

Température(s) : -20°C à 100°C

Dimension(s) : Ø18x24 ou Ø20x24

Norme(s) : FDA, 10/2011 modifiée (simulant A, B, C, D1) et CE 1935/2004

Pompe à air



Réf. : V211027-PO

Pour cuve avec manomètre ou support Bouton poussoir ou molette selon modèle

Matière(s) : Inox

Dimension(s) : Ø28 mm, Ø40 mm

Flotteur pour garde-vin



Réf. : V211027-FE6

Flotteur pneumatique pour garde-vin en acier inox - Type "soudé" Ø350 à Ø2200 ou "embouti" Ø380 à Ø2070

Matière(s) : Inox 304 ou 316

Ardoise



Réf. : V211027-AR

Ardoise adhésive Pour écrire à la craie ou au marqueur type Velleda

Dimension(s) : 180x170 mm

Couleur(s) : Blanc, Noir

Colle néoprène



Réf. : V211027-CO

Pour l'assemblage de caoutchouc, mousse PU, plastique, métal...

Matière(s) : Néoprène



Vanne à boule

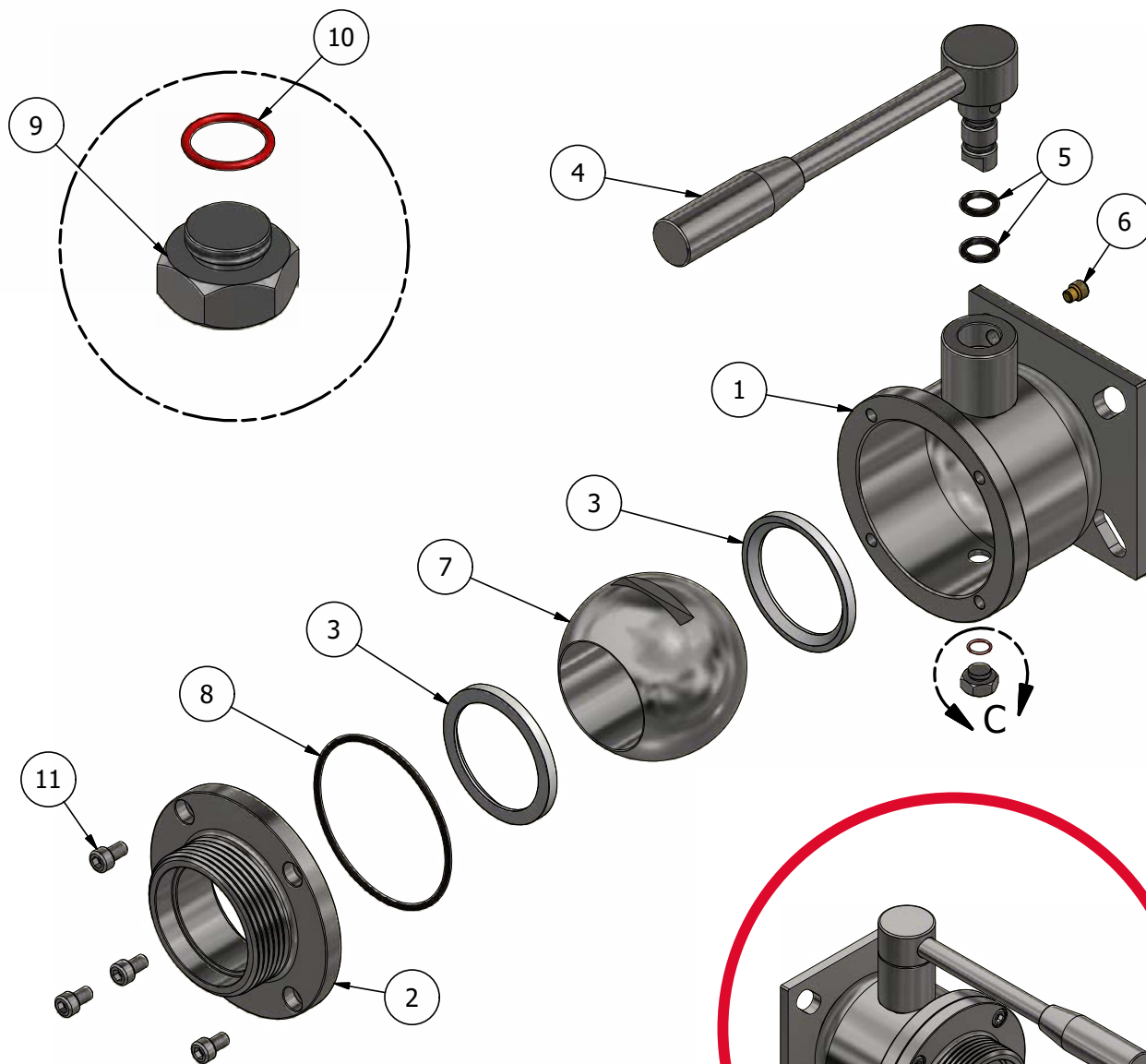

- 1 Corps
- 2 Attelage d'entrée
- 3 Joint d'étanchéité
- 4 Poignée de manoeuvre
- 5 O-ring de poignée
- 6 Poiteau taraudé
- 7 Boule
- 8 O-ring attelage
- 9 Vis de purge
- 10 O-ring purge
- 11 Vis de blocage vanne

TOUTES NOS VANNES
 SONT **CONÇUES POUR**
LA FILIÈRE VÏNICOLE

Vanne à boule

Vanne à boule BRIDE CARREE

Réf.: V212031-BCS

Matière(s) : Inox 304 ou 316

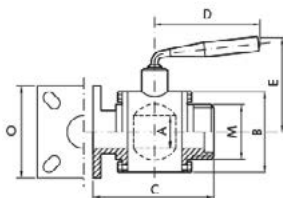

MACON	O	A	M	B	C	D	E
40	100x100	38	55	80	93	120	101
50	100x100	45	67	91	108	153	120
50	100x100	50	67	103	121	153	125
60	100x100	57	79	126	128	153	130
60	120x120	57	79	126	128	153	130
70	120x120	66	90	143	147	190	158
80	140x140	76	102	172	162	248	198
100	140x140	99	125	205	186	248	230

Vanne à boule femelle-mâle avec purge

Réf.: V212031-FR

Matière(s) : Inox 304 ou 316

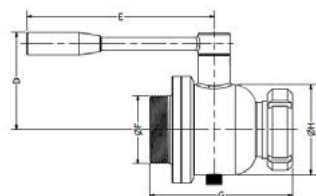

MACON	A	B	C	D	E	F	G	H
40	80	26	40	75.5	140	55x3	121	68
50	105	32	50	95	184	67x3	140.5	88
70	129	35	65	111	215	90x3.5	166	116.5

Vanne à boule à SOUDER mâle

Réf.: V212031-SSM

Matière(s) : Inox 304 ou 316

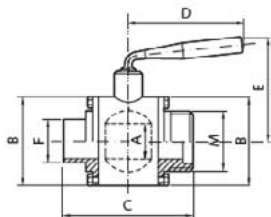

MACON	F	M	A	B	C	D	E
40	43	36	55	75	93	120	101
50	53	45	67	91	108	153	120
50	53	50	67	103	121	153	125
60	63	57	79	126	128	153	130
70	73	66	89	143	147	190	158
80	85	76	102	172	162	248	198
100	104	99	125	205	186	248	230

Vanne à boule GAS mâle/MACON mâle

Réf.: V210031-MM

Matière(s) : Inox 304 ou 316

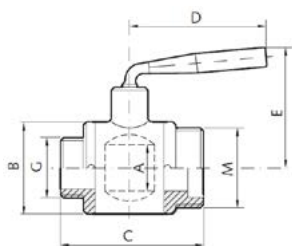

MACON	G	A	M	B	C	D	E
40	1½	36	55	62	100	120	101
50	2	45	67	78	115	153	120
60	2	57	79	100	147	153	130
70	2½	66	89	114	165	190	158
80	3	80	102	133	184	248	193
100	4	99	125	160	199	248	230



Vanne papillon



- 2 Joint d'étanchéité
- 3 Papillon
- 4 Bonchon noir
- 5 Vis de blocage de vanne
- 6 Poignée ABS inox ON/OFF
- 7 Attelage

**TOUTES NOS VANNES
SONT VENDUES MONTÉES
AVEC LES POIGNÉES**

Vanne papillon

Vanne papillon bride carrée trous oblongs



Réf.: V212032-BCO

Matière(s) :
Inox 304 ou 316

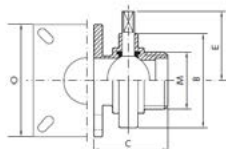

MACON	M	O	B	C	E	-
40	55	100x100	92	82	65	-
50	67	100x100	105	86	71	-
60	79	120x120	113	90	76	-
70	90	120x120	125	90	81	-
80	102	120x120	137	92	88	-
100	125	140x140	157	96	100	-

Vanne papillon mâle/femelle

MACON



Réf.: V212032-FT

Matière(s) :
Inox 304 ou 316

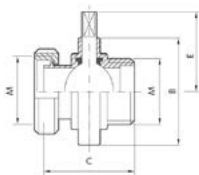

MACON	-	M	B	C	E	-
40	-	55	92	76	65	-
50	-	67	105	80	71	-
60	-	79	113	82	76	-
70	-	90	125	82	81	-
80	-	102	137	84	88	-
100	-	125	157	88	100	-

Vanne papillon lisse/filetée



Réf.: V212032-LFN

Matière(s) :
Inox 304 ou 316

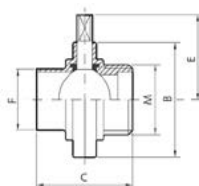

MACON	F	M	B	C	E	-
40	43	55	92	76	65	-
50	53	67	105	80	71	-
60	63	79	113	82	76	-
70	73	90	125	82	81	-
80	85	102	137	84	88	-
100	104	125	157	88	100	-

Vanne papillon lisse/lisse



Réf.: V212032-LLN

Matière(s) :
Inox 304 ou 316

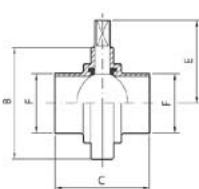

MACON	F	-	B	C	E	-
40	43	-	92	76	65	-
50	53	-	105	80	71	-
60	63	-	113	82	76	-
70	73	-	125	82	81	-
80	85	-	137	84	88	-
100	104	-	157	88	100	-

Accessoires pour vannes papillon



Joint en EPDM, FKM ou silicone



Bride



Papillon



Poignée





Robinet et dégustateur

Robinet dégustateur



Réf.: V212033-DMM
 Joint EPDM - 1/2" (15/21)
Matière(s) : Inox 304 ou 316
Dimension(s) :
 Ø1/2"x96x75.5mm

Robinet dégustateur



Réf.: V212033-D0
 Joint EPDM - à bride ovale
Matière(s) : Inox 304 ou 316
Dimension(s) : bride :
 Ø9x60mm - robinet : 82x75.5mm

Robinet dégustateur courbé



Réf.: V212033-DCML
 Avec queue démontable
Matière(s) : Laiton nickelé - Boule
 laiton chromé - Sièges PTFE - Poignée
 en aluminium plastifié
Dimension(s) : Ø10x3/8"

Robinet dégustateur ECO



Réf.: V212033-DR
Matière(s) : Inox 304 ou 316
Dimension(s) : Ø8x3/8",
 Ø10x3/8", Ø10x1/2"

Robinet dégustateur fileté mâle



Réf.: V212033-DDM
 Dégustateur entièrement démontable - Corps allongé - Bec incliné
 Gros débit
Matière(s) : Inox 304 ou 316

Robinet de niveau



Réf.: V212033-NM6P
 Joints EPDM et silicone
 Volant et bagues PE - 1/2" (15/21)
Matière(s) : Inox 304 ou 316
Dimension(s) : Ø1/2"

Robinet de niveau



Réf.: V212033-NM
Matière(s) : Inox 304 ou 316
Dimension(s) : Ø10x1/2"

Robinet BS double mâle



Réf.: V212033-RML
Matière(s) : Laiton

Vanne papillon

Vanne papillon lisse/mâle **sms**

Réf.: V245032-LFN6

Matière(s) : Inox 316

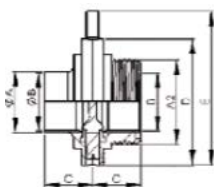

Ø	A	B	C	D	E
38	38	35,4	38	85	107
51	51	48	40	105	127
76	76,1	72,1	41	125	147

Vanne papillon lisse/lisse **sms**

Réf.: V245032-LLN6

Matière(s) : Inox 316

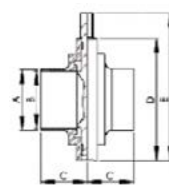

Ø	A	B	C	D	E
38	38	35,4	38	85	107
51	51	48	40	105	127
76	76,1	72,1	41	125	147

Vanne papillon mâle/femelle **sms**

Réf.: V245032-MF6

Matière(s) : Inox 316

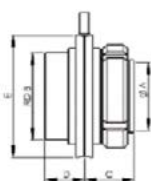

Ø	A	B	C	D	E
38	35,4	60 x 1/6	38	38	85
51	48	70 x 1/6	40	40	105
76	72,1	98 x 1/6	41	41	125

Vanne papillon lisse/lisse **DIN**

Réf.: V246032-LLN6

Matière(s) : Inox 316

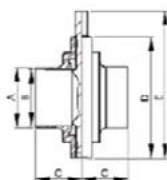

Ø	A	B	C	D	E
40	40	37	38	90	112
50	52	49	40	105	127
65	70	66	41	125	147

Vanne papillon lisse/mâle **DIN**

Réf.: V246032-LFN6

Matière(s) : Inox 316

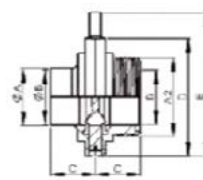

Ø	A	B	C	D	E
40	40	65 x 1/6	38	90	112
50	52	78 x 1/6	40	105	127
65	70	95 x 1/6	41	125	147





Echangeur thermique

Drapeau vinification

GAS

Réf.: V213034-DP

Drapeau refroidisseur de moût à circuit préformé polymiroir antitartre ou alvéolé

Procédé de soudage TIG automatisé

Raccords Ø 1/2x300

Épaisseur : 1,0+1,0 mm

Finition extérieure : lissage électrochimie

Matière(s) : Inox 304 ou 316

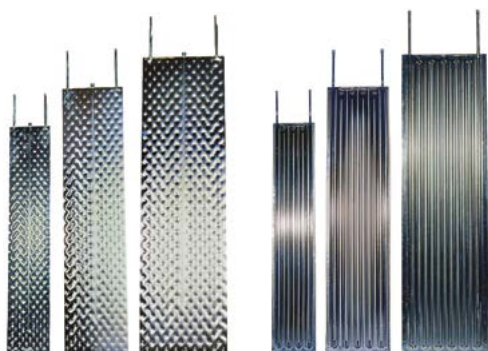

PLUSIEURS TAILLES DISPONIBLES SUR DEMANDE

Surface d'échange m ²	Ø x h mm	bar	kg
0,32	270 x 600	0,1	3,34
0,44	370 x 600	0,15	4,3
0,59	370 x 800	0,2	5,49
0,74	370 x 1000	0,2	6,77
0,75	470 x 800	0,2	6,77
0,89	370 x 1200	0,2	7,85
0,94	470 x 1000	0,25	8,27
1,04	370 x 1400	0,25	9,04
1,18	370 x 1600	0,25	10,22
1,32	470 x 1400	0,35	11,28
1,5	470 x 1600	0,35	12,78
1,88	470 x 2000	0,4	15,79
2,59	370 x 3500	0,5	21,47
2,82	470 x 3000	0,55	23,31
2,85	570 x 2500	0,6	23,55
3,99	570 x 3500	0,8	39,25

Serpentin de refroidissement

Réf.: V213034-SR6

Largement utilisé dans la gestion et le contrôle de la température de vinification, le dispositif est constitué d'un tube de petit diamètre et de grande longueur enroulé sur lui-même et est conçu pour faire circuler un liquide et assurer un excellent coefficient d'échange.



Coefficient d'échange :

200-700 kcal/h.m².° C

Surface d'échange :

0,6-6,2mq

Finition extérieure :

lissage électrochimie

Dimensions : Ø 22x1,2 mm

Raccords: 1/2" longueur 200 mm

Matière(s) : Inox 304 ou 316

Hotty wine

Réf.: V213035-HW



Système étanche de chauffe par rayons infrarouges. Facilite le déclenchement des fermentations malolactiques

Livré avec 5 mètres de fil électrique et prise 2 pôles P+N moulée 220V

Résistance chauffante

Réf.: V213035-RC



Résistance chauffante en acier inox avec 5m de câble électrique, sans prise. Alimentation électrique : 400V ou 230V selon le modèle

Puissance : Ø 50x650W - Ø 110x4500, 6000 ou 9000W

Dimensions : Ø 50x660m - Ø 110x870, 1070 ou 1310m

Matière(s) : Inox 304 ou 316

Boîtier de régulation thermique

Réf.: V213035-BO

Permet de programmer la température souhaitée et d'arrêter la résistance chauffante automatiquement Avec réglage électronique de la sonde

Puissance(s) : 380V 16A max 6kW - 380V max 12kW



Nettoyage et désinfection

Générateur de vapeur



Réf. : V214038-GVM

Générateur de vapeur pour la désinfection en profondeur des fûts (6 à 8 mm) - Ensemble mobile complet se déclinant en 2 puissances de vapeur - Afficheur intuitif renseignant les informations de fonctionnement et diagnostic - Timer programmable. Débit d'air 18 ou 25kg/h selon modèle. Canne vapeur et 2m de tuyau vapeur avec raccord inox 40 MACON conforme aux normes alimentaires - Décarbonateur + filtre à eau 3/4" GAS

Matière(s) : Aluminium

Débit air : 18 ou 25kg/h

Mastic



Réf. : V217051-MA

Mastic alimentaire pour foudre et futaille

Poids : 0,2, 0,7 kg

Mèches soufrées



Réf. : V214038-MJ

Sur toile coton - Assainit les fûts - Désinfectant et antioxydant naturel - Nettoie les indésirables sans laisser de résidus toxiques

Poids : 500g

Mèches La souveraine



Réf. : V214038-MR

Désinfectant, aseptisant et antioxydant pour assainir les fûts en bois - Paquets de 10 tablettes

Disques de soufre



Réf. : V214038-DS

Comprimés de soufre de 2,5, 5 et 10g

Poids : Boite 1kg

Rince-fût



Réf. : V320070-DI

Assainit, rénove, dérougite les futailles de 110 ou 200l

Poids : Sachet de 80g

Suif blanc



Réf. : V217051-SU

Mastic pour colmater fûts, cuves, tonneaux, barriques ou foudres
Étanchéité totale et durable

Entonnage, soutirage et ouillage

Entonnoir de cave



Réf. : V214039-EN

Embase carrée

Matière(s) : PEHD

Température(s) : -10°C à 60°C

Dimension(s) : Ø315, Ø370, Ø410

Norme(s) : Contact alimentaire

Bidon ouilleur



Réf. : V214039-BI

Bidon ouilleur avec poignée et bec verseur allongé

Matière(s) : Inox

Dimension(s) : 5L, 8L, 10L

Norme(s) : Contact alimentaire

Bonde percée



Réf. : V214039-BP

Bonde perçage 24,5 - Sans odeur - S'adapte à tous les diamètres - Résistant à la coupure, la torsion et l'allongement

Matière(s) : Silicone

Dimension(s) : 39x55x62 mm

Norme(s) : Contact alimentaire

Bonde spéciale vin



Réf. : V214039-BV

Réalisée en versilic - Ne donne aucun goût ni odeurs

Matière(s) : Silicone stérilisable

Dimension(s) : ø inf.43-ø sup.56, ø inf.47-ø sup.56

Norme(s) : Contact alimentaire





Entonnage, soutirage et ouillage

Méchoir bois



Réf. : V214039-MB

Méchoir bois pour fût - Bonde bois conique - Fil inox

Matière(s) : Bois/Inox

Canne de soutirage



Réf. : V214039-CA

Pour le soutirage des fûts - Hauteur réglable - Verrouillage par compression du joint d'étanchéité

Dimension(s) : DN 40

Pipette à vin



Réf. : V427012-PV

Pipette à vin droite ou courbée avec poignée en verre - Tube Ø21 mm

Matière(s) : Verre

Taille(s) : Ø21x145 mm - Ø21x153 mm

Robinet entonneur



Réf. : V214039-RO

Entrée vin MACON mâle - Vanne papillon inox - Bague conique silicone pour trou de bonde

Dimension(s) : Ø28 ou 40 mm

Pistolet entonneur



Réf. : V214039-PI

Pour soutirage des fûts - Existe en version souple ou avec trop plein

Dimension(s) : Ø28 ou Ø40 mm
MACON mâle

Plongeur pour fût



Réf. : V214039-PL

Vis réglable en hauteur sur le bas pour le tirage au clair

Matière(s) : Inox 316L

Dimension(s) : 800 mm, 1000 mm ou 1200 mm

Seau gradué 10L



Réf. : V214039-DL6

Seau décalitre avec graduation, anse et bec verseur.

Matière(s) : Inox 316

Rince-fût



Réf. : V214039-RF

Tête de lavage UBF escamotable actionnée par pédale - Compatible nettoyeur de vapeur - Raccordement 15x21

Température(s) : 100°C max

Dimension(s) : 700x600x350

Cale à fût



Réf. : V214040-CE

Cale très grande durée de vie - Très bonne adhérence et résistance à l'abrasion

Matière(s) : Elastomère imitation bois

Dimension(s) : 120x50x60 mm

Couleur(s) : Bois

Rack à fût



nouveau

Réf. : V214040-RB

Support fût pour passage au transpalette et chariot élévateur - Facilite les opérations de remplissage, prélèvement et bâtonnage

Matière(s) : Aluminium anodisé argent

Kit d'ouillage



Réf. : V214039-KI

- 1 chariot avec support et fixation par chaîne de la bouteille de gaz (2 roues fixes, 2 roues pivotantes)
- 1 fût pressurisable 50 L
- 1 bonde 2" 14 TPI avec tube plongeur incorporé au fût
- 1 tête de soutirage Micro Matic à système plat et circulaire - Entrée-sortie sur la tête M 5/8" avec raccord cannelé 7 mm
- 1 détendeur pression 0-6 bar avec système anti-retour de liquide + clapet anti-retour de gaz
- 1 pistolet de distribution avec tige inox et tuyaux long - 3m avec vanne ¼ de tour

Matière(s) : Inox 304

Pompe à lobes

Performance, ergonomie & facilité d'utilisation



POMPES À LOBES POLYVALENTES

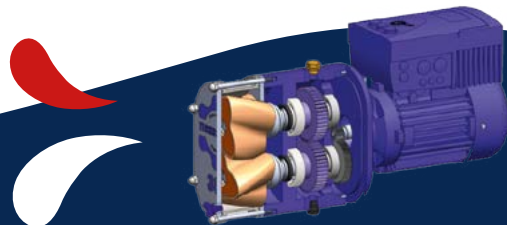

- Conception du **carter en aluminium** avec réducteur intégré, sans accouplement : réduit l'encombrement, le poids et le nombre de pièces en mouvement
- **Trilobes hélicoïdaux** performant à rotation lente
- **Maîtrise à 100% de la fabrication** dans nos ateliers en France
- **Variateur électronique** intégré
- **Coffret de commande** en inox 304 microbillé
- Automate à **écran tactile 7"**
- **Radiocommande 5 fonctions** longue portée
- **Sonde** manque de liquide **non intrusive**
- **Capteur de pression/dépression dans chaque sens**
- Actionneur de vanne électrique
- Microprise d'asservissement par contact sec

Pompe à lobes



Réf. : V215044-PL

Le pupitre de commandes de nos pompes est placé face à l'opérateur pour une lecture et un pilotage aisés. Elles offrent une grande maniabilité grâce aux roulettes pivotantes à l'arrière, leur faible encombrement et un poids réduit.

**MARQUE FRANÇAISE
DE POMPES À LOBES
VINICOLES**

Modèle	A	B	C	Poids
Lobe 150	450	980	845	80 kg
Lobe 300	500	1150	930	100 kg
Lobe 600	650	1180	1100	200 kg

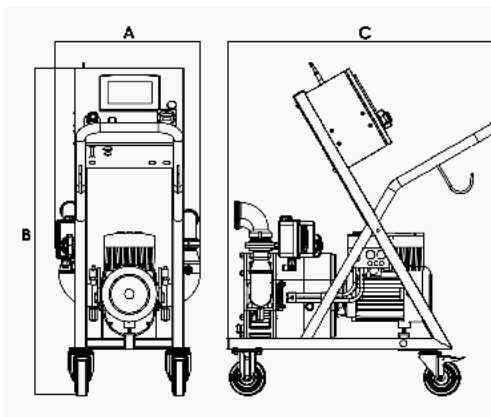



Pompe à rotors



POMPES À ROTORS DYNAMIQUES



- fabrication **française**
- impulseur innovant **décuplant les performances de la pompe**
- **rotors plus endurants** grâce à l'amélioration de la détente des palettes
- **garantie de 2 ans** contre toute déchirure ou casse mécanique de l'entraînement (sauf fonctionnement à sec)
- équipées d'un **chariot ergonomique en inox** finition électropolie et d'un appareillage électrique répondant aux normes CE

Pompes OENO ONE



Conception hydraulique :

- Corps de pompe inox 316L fonderie de précision
- Flasque avant et arrière inox 316L
- Axe inox 316L
- Raccords inox 316L
- Rotor en néoprène et moyeu en PTFE

Équipements :

10 mètres de câble HO7RNF + fiche CE

- Chariot ergonomique inox 304L électropoli
- Coffret ABS

Type	Débit hl/h	Tour/minute	Puissance kW
120 - 2 vitesses	25/50	117/240	0.7/0.85
120 - 2 vitesses	40/80	170/338	1.1/1.4
120 - 2 vitesses	60/120	263/529	1.5/1.9
120 - variateur électronique	30 à 150	125 à 600	1.5
200 - 2 vitesses	60/120	119/240	1.5/1.9
200 - 2 vitesses	80/160	168/338	1.5/1.9
200 - 2 vitesses	100/200	235/476	2.0/2.4
200 - 2 vitesses	125/250	267/540	2.0/2.4
200 - 2 vitesses	150/300	335/677	2.0/2.4
200 - variateur électronique	10 à 300	50 à 760	3

TYPE 120 2 VITESSES

Réf. : V215042-12

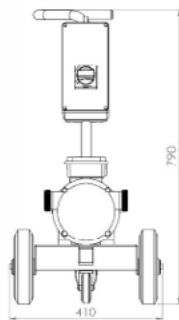

TYPE 200 2 VITESSES

Réf. : V215042-22

- Protection thermique du moteur et inverseur
- Coupleur électrique

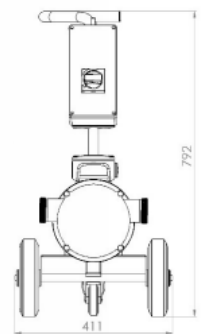

TYPE 120 VARIATEUR

Réf. : V215042-12

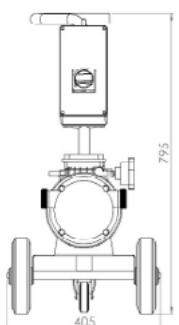

ÉLECTRONIQUE

TYPE 200 VARIATEUR ÉLECTRONIQUE

Réf. : V215042-2E

- Coffret ABS avec radio
- Commande 5 fonctions
Inversion de sens
Variation de vitesse
Stop
- Microprise d'asservissement par contact sec



- Emetteur IP68
- Portée 300m

Pompe à rotors

La simplicité du principe de construction, la pluralité des matériaux utilisés disponibles et le contrôle rigoureux appliqué au cycle complet de fabrication permettent de réaliser des pompes extrêmement variées et prêtes à satisfaire toutes les applications demandées.

Chaque modèle est disponible avec divers types de turbines, tenues mécaniques, raccords et de multiples possibilités d'exécutions: pompes à arbre nu, co-axiales avec moteur électrique, avec moteur Hydraulique orbital, avec moto-réducteur, avec réduction à poulies (sur bati ou sur chariot) avec variateur mécanique, avec variateur de vitesse électronique.

CARACTÉRISTIQUES PRINCIPALES DE FONCTIONNEMENT ET AVANTAGES

 Les pales flexibles de la turbine se déforment et aspirent le liquide à l'intérieur du corps de pompe; ceci en le transférant en continu au tube de sortie (vidange). Ce principe combine un pompage en douceur et performant en capacité d'auto-amorçage.

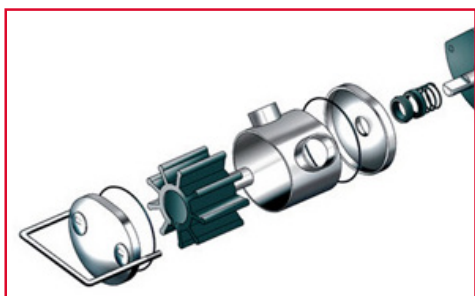

AUTO-AMORÇAGE

Aspiration automatique de produit jusqu'à 6 m de profondeur, même à sec.

INVERSION

Fonction permettant de changer le sens de rotation, ceci pour renvoyer le liquide éventuellement en excès sans intervention manuelle. Permet également de vider les tuyaux en fin de transvasement.

EXCELLENTE PRESTATIONS

Transfert de fluides délicats et fragiles à bas régime de tours, viscosité jusqu'à 50.000 cP ainsi qu'avec des particules en suspension sans aérer, émulsionner et sans détériorer les parties solides.

TRANSFERT DE PRODUIT SANS PULSATION

Flux continu idéal pour dosage, remplissage et filtration.



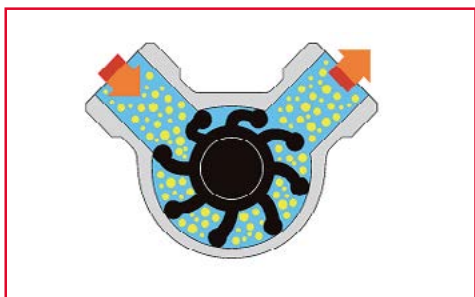



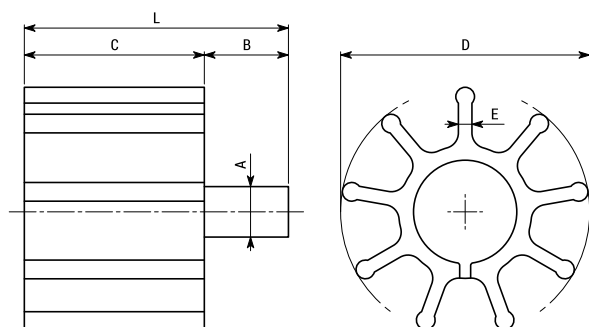



LA POMPE FONCTIONNE DANS N'IMPORTE QUELLE POSITION DE MONTAGE



Type	A	B	C	D	E	L	NB PALES
MIDEX 1"1/4	Ø 24.9	35	52	Ø 66	5	87	8
MINOR	Ø 25	35	87	Ø 96	6	122	9
MAJOR	Ø 30	56.5	107	Ø 146.5	7	163.5	9



MIDEX 1"1/4 - MINOR 40 - MAJOR 60 - MAXI 80

Rotor de référence		Pompe de référence	
		NBR Nitrile Nitrile	MINI 3/4" n.d. / n.a.
		CR Neoprene Neoprene rubber	MIDEX 1"1/4 3173007
		EPDM EPDM EPDM	MINOR 40 3174007
		NR Gomma naturale Natural rubber	MAJOR 60 3176007
		VMQ Silicone Silicon	MAXI 80 3178007

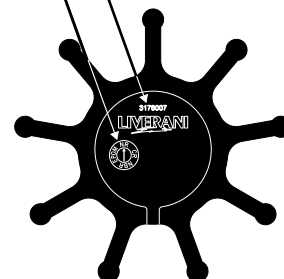



Pompe à rotors

Pompe rotative à rotors souples



Pompe inox auto-amorçante (jusqu'à une profondeur de 6m) et réversible à rotors souples, à faible vitesse de rotation, conçue pour les transferts de liquides délicats, visqueux, avec particules en suspension.

Caractéristiques :

Rotor flexible en EPDM

Garniture mécanique en céramique/graphite/EPDM

Large choix de raccords disponibles : **MACON** **DIN** **SMS** **GAS**

Accessoires disponibles : by-pass, poignée, chariot en acier inoxydable

Matière(s) : Inox

Norme(s) : (CE) N.1935/2004



TYPE **EP** POMPE CO-AXIALE AVEC MOTEUR ÉLECTRIQUE

TYPE **VA** TYPE **INV** POMPE AVEC VARIATEUR MÉCANIQUE OU ÉLECTRONIQUE

TYPE **GR** POMPE AVEC RÉDUCTION À POULIES

Type	Moteur*	kW	Vitesse	RPM	H = Tête (m)										
					0	4	8	12	16	18	24	27	30	32	
EP MIDEX 1"¼ Réf.: V215042-EPD	MF - TF	0.56	1	900	3840	3480	3180	2760	2160	1800	720	0			
	MF - TF	0.75	1	1400	5760	5160	4800	4320	3600	3180	1920	1200	0		
	TF	0.56	2	1400	5760	5160	4800	4320	3600	3180	1920	1200	0		
	TF	0.37	2	700	2880	2600	2300	1900	1400	1100	0				
	CC 12V	0.5/55A	1	1100	4800	4400	3980	3450	2800	2400	1100	0			
CC 24V	0.5/28A	1	1100	4800	4400	3980	3450	2800	2400	1100	0				
EP MINOR 40 Réf.: V215042-EPN	MF - TF	1.5	1	900	6900	6200	5760	5040	4200	3660	1800	0			
	TF	1.5	1	1400	10000	9000	8000	6900	5500	4900	2600	1700	0		
	TF	2.1	2	1400	10000	9000	8000	6900	5500	4900	2600	1700	0		
EP MAJOR 60 Réf.: V215042-EPM	TF	1.25	1	470	12000	10500	8700	5100	0						
	TF	1.5	1	700	18000	15000	12000	8400	2500	0					
	TF	1.87	1	900	22500	19560	15000	11220	3000	0					
GR MAJOR 60 Réf.: V215042-GR	MF - TF	1.5	1	300	7200	6270	6090	3230	1760	0					
	MF - TF	1.5	1	470	12000	10500	8700	6750	5100	2630	0				
	TF	1.86	1	700	18000	15000	12000	10400	8400	5470	2500	0			
	TF	1.8	2	470	12000	10500	8700	6750	5100	2630	0				
	TF	1.0	2	235	6300	5100	3250	2000	0						
VA MAJOR 60 Réf.: V215042-VA	TF 230-400V 50Hz	1.87	min	175	4320	3840	2800	0							
				350	9000	7800	6000	3700	0						
				700	18000	15000	12000	8400	2500	0					
				max	900	22500	19560	15000	11220	3000	0				
INV MAJOR 60 Réf.: V215042-IN	MF 230V 50Hz	TF 400V 50Hz	2.2	min	50	1230	1230	0							
					175	4320	4320	3840	2800	0					
					350	9000	9000	7800	6000	3700	0				
					700	18000	18000	15000	12000	8400	2500	0			
					max	900	22500	22500	19560	15000	11220	3000	0		

Q = Capacité (litres/heure)

* MF = monophasé - TF = triphasé - CC = courant direct

Pompe centrifuge

Pompe rotative à anneaux liquides



Pompe inox auto-amorçante (jusqu'à une profondeur de 6m) et réversible à rotors rigides, à faible vitesse de rotation, conçue pour les transferts de liquides délicats, visqueux, avec particules en suspension.

Caractéristiques :

Rotor rigide

Large choix de raccords disponibles : **MACON DIN SMS GAS**

Accessoires disponibles : by-pass, poignée, chariot en acier inoxydable

Matière(s) : Inox

Norme(s) : (CE) N.1935/2004

TYPE	POMPE CO-AXIALE AVEC MOTEUR ÉLECTRIQUE
EP	



EP JUNIOR



EP SENIOR



EP MASTER

Type	Moteur*	Volt	Hz	kW	RPM	H = Prévalence (m)/Tête(m) - Q = Portée (l/min)/Capacité (l/min)													
						0	5	10	15	22	24	35	40	45	55	60			
EP JUNIOR 1 1/4" Réf.: V215042-EPJ	I MF	230	60	0.54	3300	62	52	40	27	7	0								
	I MF	110	60	0.54	3300	62	52	40	27	7	0								
	I TF	230-400	60	0.67	3300	62	52	40	27	7	0								
	M TF	230-400	60	0.67	3300	62	52	40	27	7	0								
EP SENIOR 1 1/2" Réf.: V215042-EPS	I MF	230	60	1.34	1700	150	130	107	80	25	0								
	I MF	110	60	1.34	1700	150	130	107	80	25	0								
	I TF	230-400	60	1.34	1700	150	130	107	80	25	0								
	M TF	230-400	60	1.34	1700	150	130	107	80	25	0								
EP MASTER 2" Réf.: V215042-EPT	I MF	230	60	2.23	1700	250	225	200	165	115	100	0							
	I MF	110	60	2.23	1700	250	225	200	165	115	100	0							
	I TF	230-400	60	2.60	1700	250	225	200	165	115	100	0							
	M TF	230-400	60	2.60	1700	250	225	200	165	115	100	0							

*MF = monophasé - TF = triphasé - Q = Capacité (litres/heure)

Pompe de lavage



Réf.: V215042-KI

Kit de lavage des cuves (détartrage, rinçage, désinfection). Débit modéré, pression élevée, résistance aux produits chimiques et à l'abrasion.

Garniture mécanique : Cer.-Grafité-EPDM Moteur : 2800rpm 400V/50

Type	Hauteur du réservoir	kW	Raccord d'entrée	Raccord de sortie	Capacité
KIT DE LAVAGE H5	5m	3	2" x 50	1 1/4" x 50	25-(21m) / 9-(39m)
KIT DE LAVAGE H10	10m	5.5	2 1/2" x 60	1 1/2" x 50	48-(25m) / 18-(46m)



Eclatés

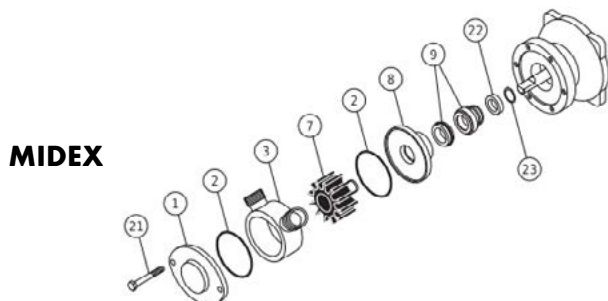

MIDEX

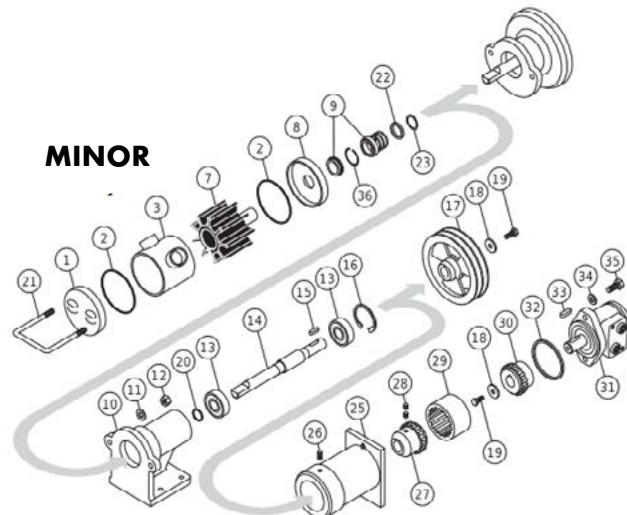

MINOR

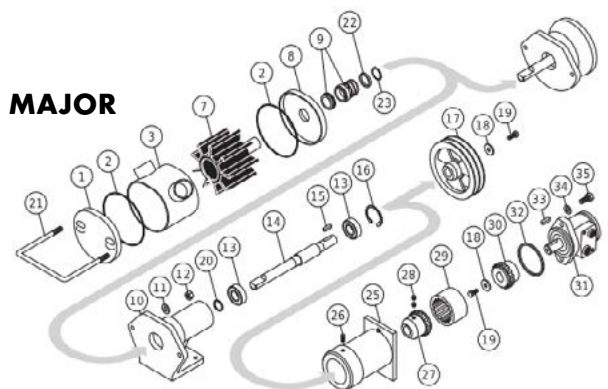

MAJOR

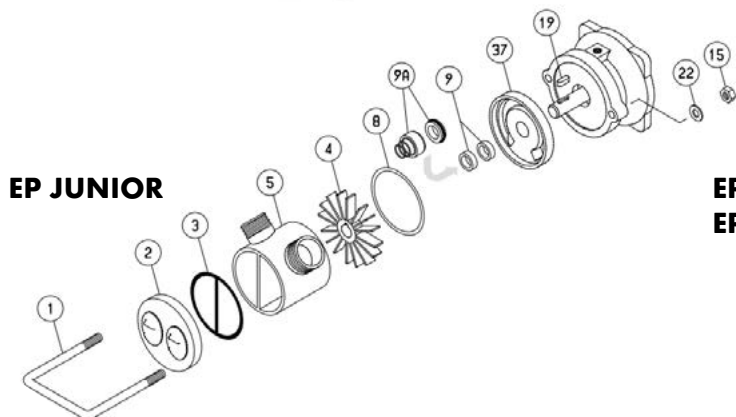

EP JUNIOR

**EP SENIOR 1" 1/2
EP MASTER 2"**

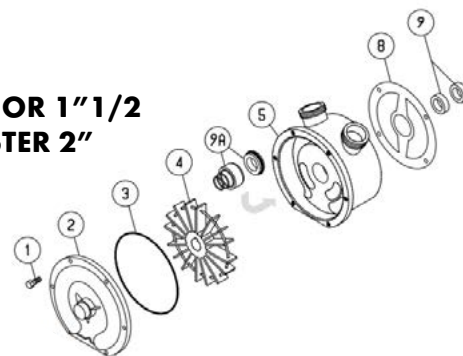

Description	Matériaux	Description	Matériaux	Description	Matériaux
1 Front cover	Acier inox 304 ou 316	12 Nut	Chromate brass	23 Ball bearing	Commercial
2 O ring cover	Rubber (NBR)	13 Ball bearing	Commercial	24 Flat key	Inox304
3 Casing	Acier inox 304 ou 316	14 Shaft Acciaio	Inox420	25 MID flange	Aluminium
7 Impeller	Natural Rubber (NR) Neoprene Rubber (CR) Nitrile (NBR) EPDM Silicon (VMQ)	15 Flat key	Inox304	26 Bolt Acciaio	Steel
8 Rear cover	Acier inox 304 ou 316	16 Seeger ring	Steel	27 Pump coupling	Steel
9 Mechanical gasket	Stainless Steel-Graphite-NBR Tungsten Carbide-NBR Tungsten Carbide-Viton	17 Pulley	Aluminium	28 Bolt	Steel
10 Support S/P type	Aluminium	18 Washer	Inox304	29 Box coupling	Nylon
Support MID type	Aluminium	19 Bolt	Inox304	30 Motor coupling	Steel
11 Washer	Inox 304	20 Guard ring	Rubber (NBR)	31 Orbital motor	Commercial
		21 U-Bolt	Inox304	32 Center ring	Inox304
		Bolt	Inox304	33 Flat key	Steel
		22 U-Bolt	Inox304	34 Washer	Inox304
		Spacing ring	Inox304	35 Bolt	Inox304
		Seeger ring	Inox304	36 Seeger ring SB 50 int.	Steel

Compteur & doseur

Compteur pompe OenoOne®



Réf. : V215042-CP

Pompe à rotor dynamique associée à un débitmètre électromagnétique et à une radio commande 5 voies - L'ensemble est géré par un automate à écran tactile 4.3" - Epalage - Contact piloté via micro fiche - Remontage - Comptage - Étalonnage - Contrôle des volumes entrants et sortants - Avec ou sans comptage

NB	Débit	P
50 à 600	3 à 150hL/h	1,5
50 à 650	10 à 300hL/h	3

Oenocompteur 250®



Réf. : V215044-DE

Débitmètre électromagnétique pour vins et fluides - Pour un comptage précis et un contrôle des volumes en opérations de transferts

Température(s) : -20°C à 50°C

Norme(s) : EC-1935/2004

Ø	Débit
DN 40	10 à 140hL/h
DN 50	25 à 300hL/h

Oenocomp'act®



Réf. : V215044-OE

Compteur volumétrique portable haute précision - Débit-mètre électromagnétique à passage intégral + convertisseur Krohne - Il assure le comptage et le contrôle de vos transferts avec une précision de 99,7% - Afficheur 2 lignes indiquant le débit et le volume - Tube de mesure en PTFE passage intégral

Température(s) : -20°C à 50°C

Norme(s) : EC-1935/2004

Ø	Débit
DN 40	5 à 150hL/h
DN 50	10 à 300hL/h

Pompe doseuse



Réf. : V215043-PE

Pompe doseuse à enzymes ou à SO₂ - Accouplement électromagnétique - Compacte et facilement transportable - Clapet anti retour taré - Réglage du débit - Débitmètre verre/inox au pointeau stable - Option flexible inox 316 - 2 purgeurs inox

Matière(s) : Engrenages Peek - Corps inox 316

Ø	Débit	P
petit débit	16 à 160 l/h	0,37 kW
grand débit	4 à 40 l/h	0,55 kW
enzymes	4 à 40 l/h	0,55 kW

Autre pompe

Pompe péristaltique Série AS



Réf. : V215044-PPA

Corps de pompe en monobloc de fusion - Variateur de vitesse électronique Inverter - 2 bouteilles de compensation et pressostat en sortie - Graisseur automatique pour tuyauterie péristaltique de série sur AS50,100,150,200 et 290

En option : radiocommande avec réglage de vitesse, trémis d'alimentation, tube de rechanges, graisse pour tube

Ø	P
Prod : 5-20hL/h	0,75
Prod : 5-60hL/h	1,5
Prod : 10-120hL/h	3
Prod : 15-150hL/h	4
Prod : 20-240hL/h	4
Prod : 60-300hL/h	5,5





Gaz alimentaire gamme Protadur®

GAZS ALIMENTAIRES	PROTADUR®		CAPACITÉ BOUTEILLE	APPLICATIONS
	O₂	E948	B20=4m ³ B50=10m ³	Oxygénation, micro et hyper oxygénation
	N₂	E941	B20=4m ³ B50=10m ³	Remontage, homogénéisation, inertage, ouillage, décarbonisation, désoxygénation, embouteillage, transfert vin
	CO₂	E290	B13=10kg B33 double phase=25kg	Protection des mouts, carbonisation, embouteillage
	Ar	E938	B50=10m ³	Inertage
	CO₂ N₂	C20/C30/C50	B20=4m ³ B50=10m ³	Conditionnement, embouteillage, transfert, vin
	O₂ CO₂	70/C30	B50=10m ³	Conditionnement

POUR LES DONNÉES PHYSIQUES DES COMPOSANTS, CONSULTER LES FICHES TECHNIQUES WESTFALEN DES GAZS DE HAUTE PURETÉ CORRESPONDANTS

Protadur® E948



Réf. : V216045-P9

- oxygénation
- micro oxygénation
- hyper oxygénation

Produit	Type de bouteille	Volume de la bouteille	Pression de remplissage	Contenu
Protadur® E 948 B20	acier	20 l	200 bar	4m ³
Protadur® E 948 B50	acier	50 l	200 bar	10 m ³

Norme(s) : n'est soumis à aucune norme

Pureté : 99 %

Composant(s) principal(aux) : 99 % Vol. O₂

Protadur® E941



Réf. : V216045-PE

- la conservation des vins
- l'inertage

Produit	Type de bouteille	Volume de la bouteille	Pression de remplissage	Contenu
Protadur® E 941 B20	acier	20 l	200 bar	4 m ³
Protadur® E 941 B50	acier	50 l	200 bar	10 m ³

Norme(s) : n'est soumis à aucune norme

Pureté : 99,999 %

Composant(s) principal(aux) : 99,999 % Vol. N₂

Protadur® E290



Réf. : V216045-P2

- pressage à froid
- la carbonatation des boissons
- le conditionnement sous gaz de protection
- la gestion des process de fermentation

Produit	Type de bouteille	Volume de la bouteille	Pression de remplissage	Contenu
Protadur® E 290 B13	acier	13 l	50,9 bar	10 kg
Protadur® E 290 B50	acier	50 l	50,9 bar	37,5 kg

Norme(s) : n'est soumis à aucune norme

Composant(s) principal(aux) : 99,999 % Vol. CO₂

VINIFICATION-ELEVAGE

Gaz alimentaire gamme Protadur®

Protadur® E938



Westfalen



Réf. : V216045-P93

- l'inertage
- le conditionnement sous gaz de protection

Produit	Type de bouteille	Volume de la bouteille	Pression de remplissage	Contenu
Protadur® E 938 B20	acier	50 l	200 bar	10,7 m ³

Norme(s) : n'est soumis à aucune norme

Composant(s) principal(aux) : 99 % Vol. Ar

Protadur® C20



Westfalen



Réf. : V216045-PC

- le conditionnement sous gaz de protection
- l'embouteillage
- le transfert de vin

Produit	Type de bouteille	Volume de la bouteille	Pression de remplissage	Contenu
Protadur® C20 B50	acier	50 l	200 bar	10,9 m ³

Norme(s) : n'est soumis à aucune norme

Composant(s) : Dioxyde de carbone 20 % Vol. + Azote 80 % Vol.

Protadur® C50



Westfalen



Réf. : V216045-P5

- le conditionnement sous gaz de protection
- l'embouteillage
- le transfert de vin

Produit	Type de bouteille	Volume de la bouteille	Pression de remplissage	Contenu
Protadur® C50 B50	acier	50 l	100 bar	6,5 m ³

Norme(s) : n'est soumis à aucune norme

Composant(s) : Dioxyde de carbone 20 % Vol. + Azote 80 % Vol.



Réducteurs de pression appropriés : raccords d'échantillonnage de gaz provenant de fabricants mis sur le marché conformément à la réglementation européenne 1935/2004/CE.

La production est réalisée **conformément aux spécifications du règlement CE 178/2002/CE** et répond aux exigences de pureté des additifs alimentaires conformément à la directive sur les additifs alimentaires. Règlement (UE) 231/2012.





Gaz industriel

GAZS INDUSTRIELS	PRODUIT	APPLICATIONS	POUR LES DONNÉES PHYSIQUES DES COMPOSANTS, CONSULTER LES FICHES TECHNIQUES WESTFALEN DES GAZS DE HAUTE PURETÉ CORRESPONDANTS
	 FLAMME Oxygène : B05/B20/B50 Acétylène : B05/B20/B50 Oxygène : P11/O35/P13c	soudage/brasage/coupage soudage/brasage/coupage soudage/brasage/coupage	
	 SOUDAGE Sagox 2K : B20/B50 Sagox 8 : B05/B20/B50 Argon 4.6 : B05/B20/B50 Sagox 18 : B05/B20/B50 Azote 4.0 : B20/B50	soudage MAG des aciers inoxydables soudage MAG des aciers carbone soudage TIG tous métaux/soudage MIG aluminium soudage MAG des aciers carbone fortes épaisseurs protection envers/coupage plasma/gonflage	
 AUTRES APPLICATIONS Hélium : B20/B50 Divox® : B50 Forming gaz : B10/B50 Air comprimé : B10/B50	gonflage ballons plongée (sous conditions) recherche de fuites coupage plasma/entraînement pneumatique		

GAZ DE PROTECTION POUR LA TECHNIQUE DE SOUDAGE

GAZ DE PROTECTION	COMPOSITION			GROUPE		PROCÉDÉ/APPLICATIONS				Protection de la racine de soudage/ Protection à l'envers
				selon EN ISO 14175	selon EN 439	MAG acier non allié	acier fortement allié	MIG	TIG/P	
Sagox® 2	13 % CO ₂	3% O ₂	reste Ar	M 24	M 24	•				
Sagox® 8	8 % CO ₂		reste Ar	M 20	M 21	•				
Sagox® 18	18 % CO ₂		reste Ar	M 21	M 21	•				
Argon S1	1% O ₂		reste Ar	M 13	M 13	•				
Argon S2	2% O ₂		reste Ar	M 13	M 13	•				
Argon S3	3% O ₂		reste Ar	M 13	M 13	•				
Argon S4	4% O ₂		reste AR	M 22	M 22	•				
Argon 4.6		99,996%	AR I 1	I 1	•	•	•			
Argon 4.8		99,998%	AR I 1	I 1	•	•	•			
Argon 300	0,03 %	NO	99,97 %	AR I 15	I 15	•	•			
Deltatig 2	2 %	N ₂	reste Ar	N	2	•				
Argon/Helium										
70/30	30 % He		reste AR	I 3	I 3	•	•			
50/50	50 % He		reste AR	I 3	I 3	•	•			
30/70	70 % He		reste AR	I 3	I 3	•	•			
Argon He 11®	10 % He	0,03 % NO	0,007 % N ₂	reste AR Z	I 3	•	•			
Argon He 31®	30 % He	0,03 % NO	0,007 % N ₂	reste AR	Z	I 3	•	•		
Argon He 51	50 % He	0,03 % NO	0,007 % N ₂	reste AR	Z	I 3	•	•		
Argon	W2	2 % H ₂	reste AR	R 1	R 1	•	•			
Argon	W3	3 % H ₂	reste AR	R 1	R 1	•	•			
Argon	W5	5 % H ₂	reste AR	R 1	R 1	•	•			
Argon	W7	7 % H ₂	reste AR	R 1	R 1	•	•			
Argon	W20	20 % H ₂	reste AR	R 2	R 2	•				
Formiergas	100 % N ₂			N 1	F 1	Dans la technique de soudage, une protection gazeuse à l'envers est utilisée de préférence pour protéger la racine du cordon de soudure de l'oxydation et des projections (lorsque la part d'hydrogène est > à 10%, procéder à un brûlage)				•
955	5 % H ₂		reste N ₂	N 5	F 2					•
928	8 % H ₂		reste N ₂	N 5	F 2					•
9010	10 % H ₂		reste N ₂	N 5	F 2					•
8020	20 % H ₂		reste N ₂	N 5	F 2					•

Equipement industriel



Réf.: V216047-GL

**GLACE CARBONIQUE
STICK CO₂ ALIMENTAIRE
POUR LA PROTECTION DE
VOS MOÛTS OU VENDANGES**

Détendeur gaz neutre



Réf.: V216046-DG

Pour l'inertage du vin spécial gaz neutre
Compatible avec bouteilles B11, B20 et
B50 tous constructeurs

Norme(s) : ISO 2503

Détendeur réchauffeur pour CO₂



Réf.: V216046-DR

Détendeur équipé d'un réchauffeur incor-
poré 100W - Alimentation 220V - L'appa-
reil ne doit-être branché qu'en diffusion de
gaz

Norme(s) : NF/EN 585

Détendeur débilite pour azote/CO₂



Réf.: V216046-DD

Pour la détente de gaz industrie ou de gaz
neutre - Manomètre protégé

Norme(s) : NF/EN 585

Mano-détendeur pour oxygène



Réf.: V216014-MO

Détendeur débilite ou pression pour oxy-
gène - Entrée mâle type S

Norme(s) : NF/EN 585

Tube pour injecteur



Réf.: V216014-TP

Tube poreux filetage femelle GAS pour
injecteur multi-fonction - Permet l'oxygéna-
tion des vins par effet Venturi

Matière(s) : Inox 316L

Taille(s) : 100 mm, 10m

Dimension(s) : 1/4"

Injecteur multi-fonction



Réf.: V216014-INM

Permet l'oxygénation des vins par effet
Venturi - Manchon d'adaptation pour tube
poreux 50 mm ou 100 mm

Dimension(s) : MACON Ø40, Ø50,
Ø70

Tromblon complet



Réf.: V216047-FL

Tromblon et flexible pour tromblon CO₂

Taille(s) : 50 mm

Dimension(s) : 5, 10m

Tromblon



Réf.: V216047-TR

Tromblon CO₂

Soupape de sécurité



Réf.: V216046-SO

Soupape de sécurité surpression-dépres-
sion pour inertage sous gaz neutre - Dé-
pression -5mB - Surpression 45mB

Carbo diffuseur



Réf.: V216047-CD

Pour l'inertage et la diffusion de neige car-
bonique à partir d'une bouteille de CO₂
équipée d'un tube plongeur

Taille(s) : 5m ou 10m



AMÉLIORATION DU PROCESSUS DE VINIFICATION

Le maintien des températures, la qualité de la fermentation et l'oxygénation sont des éléments essentiels pour l'élaboration du vin et témoignent de sa qualité.

Découvrez une large gamme de générateurs d'azote et de groupes d'eau glacée dédiés à **toutes les étapes de l'élaboration du vin.**

GÉNÉRATEURS D'AZOTE HAUTES PURETÉS JUSQU'À 99,999%

SKIDAZOTE



Réf.: V218055-SK

**GAGNEZ
DU
TEMPS !**

PROGENNEO



Réf.: V218055-PN

**GÉNÉREZ DE
L'AZOTE DE QUALITÉ
ALIMENTAIRE**

SKID DE PRODUCTION D'AZOTE POUR APPLICATIONS VINICOLES

Raccordez simplement votre CENOSKID à une source d'air comprimé et produisez immédiatement votre azote sur site. Sa conception compacte permet une installation facile, même dans les espaces exigus, à moindre coût.

- Débit d'azote : 4 à 11 m³/h
- Pureté d'azote : 99,5% à 99,9%
- Raccordement électrique : 230 V
- Interface tactile communicante

COMPACT, PLUG&PLAY, PARFAIT POUR LA PRODUCTION DE VIN

- Analyseur d'oxygène intégré + contrôleur de débit
- Compact : permet une installation dans des espaces trop exigus
- Utilisation intuitive
- 2 ans de garantie
- Retour sur investissement en moins de 24 mois
- Vannes à piston innovantes : réduisent les périodicités d'entretien et minimisent les temps d'arrêt
- Réduit l'empreinte carbone en éliminant l'apport en gaz dans votre installation

POUR ALLER **PLUS LOIN** DANS LE **PROCESSUS DE VINIFICATION**



SÉCHEURS PAR
RÉFRIGÉRATION
GAMME SMAx-BLUE
+FILTRATION

Réf.: V218055-SF



SÉCHEURS PAR
ADSORPTION
SANS CHALEUR
GAMME PARSEC

Réf.: V218055-SA



ANALYSEUR O₂
COTRÔLE DU TAUX DE PURETÉ
DE VOTRE INSTALLATION
D'AZOTE

Réf.: V218055-AO



ÉPURATEURS
DE CONDENSAT
SÉPARATEURS
HUILES/EAUX
GAMME PURO ELITE
Réf.: V218055-TC

Pour épurer les condensats et rejeter une eau épurée contenant un maximum de 10 ppm d'huile résiduel - Compatible avec tous lubrifiants (minéraux, synthétiques ou polyglycols) en provenance de tous types de purgeurs - Efficacité facilement contrôlée grâce à un indicateur de durée de vie résiduelle des médias filtrants

PRODUCTION D'EAU GLACÉE ET D'AZOTE DANS LE PROCECESS DE VINIFICATION

LES GÉNÉRATEURS D'AZOTE

Ils représentent une solution pratique, fiable et permettent d'**avoir à disposition une réserve permanente de gaz prêt à l'emploi**. Beaucoup utilisés dans la viticulture afin de protéger les produits de l'oxydation et d'ainsi repousser la date limite de consommation (DLC), l'azote produit par les générateurs Partenair sélectionnés par Viniforce **répond à la norme FDA** (Food and Drug Administration).

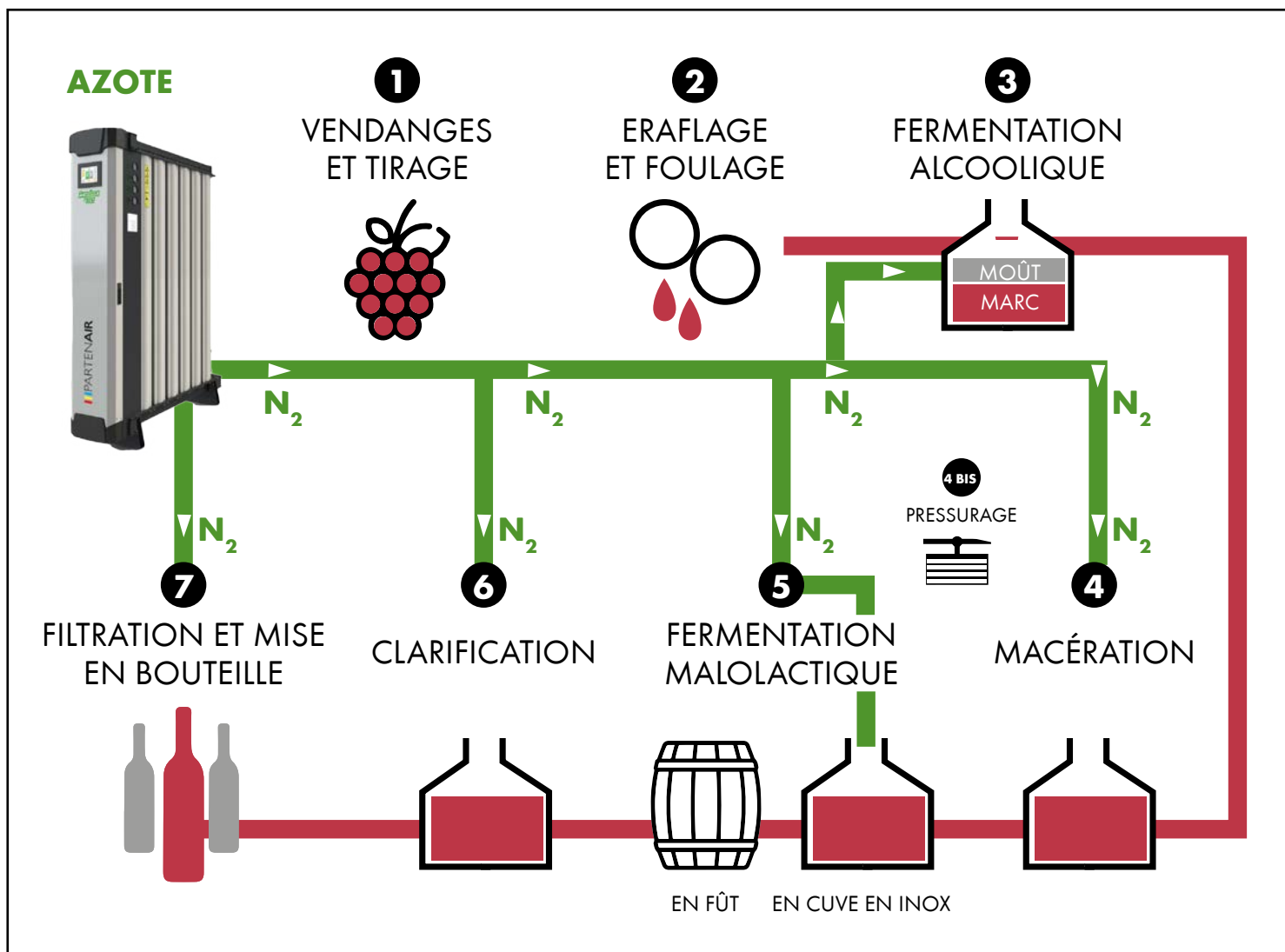

DÉCOUVREZ LES PACKS SÈCHEURS + FILTRES WALKER SÉRIE PREMIUM



SÉCHAGE DE RÉSEAUX NON EXPOSÉS AU GEL
GAMME SMAX-BLUE

Réf.: V218055-SF



FILTRATION ET SÉCHAGE DE RÉSEAUX NON EXPOSÉS AU GEL
GAMME RDRY-BLUE

Réf.: V218055-FR



FILTRATION ET SÉCHAGE DE RÉSEAUX NON EXPOSÉS AU GEL
ISO 8573-1 2010
GAMME ACT

Réf.: V218055-AC

POUR PLUS D'INFORMATIONS, CONTACTEZ VOTRE VENDEUR





Matériel d'éclairage

INDICE DE PROTECTION IP = protection contre les corps solides et liquides

1^{er} chiffre = indice de protection contre la pénétration d'objets solides - 2nd chiffre = indice de protection contre la pénétration des liquides

1 ^{er} chiffre		2 nd chiffre	
Pas de protection	0	6	7
Protégé contre les corps solides supérieurs à 50 mm	1	POUSSIÈRE	EAU
Protégé contre les corps solides supérieurs à 12 cm	2		
Protégé contre les corps solides supérieurs à 2,5mm	3		
Protégé contre les corps solides supérieurs à 1 mm	4		
Protégé contre les résidus de poussières	5		
Totalement protégé contre les poussières	6		
			1
			2
			3
			4
			5
			6
			7
			8

Frontale rechargeable



Réf. : V217049-LFL

Rechargeable, autonomie max : 30h - Tête de lampe inclinable - 4 modes d'éclairage + SOS + lumière arrière rouge - Portée : 100m - Câble de raccordement USB fourni

Taille(s) : 10.5x8.5x7cm

Poids : 0,16 kg

Norme(s) : CE - IP44

Frontale premium



Réf. : V217049-FLP

2 modes d'activation : capteur infrarouge et manuel LED OSRAM - 4 modes d'éclairage + SOS + lumière arrière ou clignotement rouge - Focus réglable

Norme(s) : CE - IP44

Projecteur anti-chocs



Réf. : V217049-PPR

Projecteur 1500 lumens - Résistant aux chocs et aux chutes jusqu'à 3m de hauteur 5 modes d'intensité d'éclairage - Câble USB + étui de rangement + batterie Li-Ion Li-Ion 3,7V / 5Ah

Matière(s) : Aluminium/Plastique

Norme(s) : CE - IP65

Projecteur orientable



nouveau

Réf. : V217049-PL

Projecteur LED mobile rechargeable - Avec pince et rotule articulée pour un éclairage ciblé - Dispositif d'accrochage par pince Batterie Li-Ion + 1m de câble de charge - Batterie Li-Ion + 1m de câble de charge - USB-type A/C

Taille(s) : 12.5x16x25cm

Norme(s) : CE - IP65

Baladeuse filaire



Réf. : V217049-BF

Baladeuse 24V avec verrine - Poignée en caoutchouc - Douille à vis E27 - Puissance max 60W - 10 m de câble - Livrée avec sa prise 2 pôles

Dimension(s) : 10 m

Norme(s) : IP45

Ampoule LED standard



Réf. : V217049-AS

E27 - Non garanti aux chocs, aux visages excessifs, à l'utilisation du voltage non adapté et à la projection d'eau

Norme(s) : CE

Matériel d'éclairage

Lampe rechargeable

CE

**nouveau**

Réf. : V217049-LLR

LED COB très claire avec températures de couleur au choix : 2700K, 4500K et 6500K - Fonction dimmable - Socle de maintien orientable

Norme(s) : CE - IP54

Lampe de poche PL200

CE



Réf. : V217049-LD

Rechargeable 200lm - 4 modes d'éclairage + rouge clignotant
Autonomie jusqu'à 12h - Durée de chargement : 2h - Câble de raccordement USB fourni - Socle aimanté

Taille(s) : 4.5x5.5x21.5cm**Norme(s) :** CE - IP20

Lampe de poche TL100F

CE

**nouveau**

Réf. : V217049-TL

Alimentée par piles - Mise au point réglable en continu pour un éclairage ciblé ou étendu - Boîtier en aluminium avec clip de fixation

Taille(s) : 14.5x1.5x1.5cm**Norme(s) :** CE - IP54

Lampe de poche HL DB43

CE

**nouveau**

Réf. : V217049-LPP

Avec 3 piles Micro/AAA/LR03 - Maniable, compacte et performante - Mode d'éclairage supplémentaire en frontal par 3 LED CREE - Orientable à 360° - Autonomie max : 24h

Matière(s) : Support en plastique avec aimant intégré**Taille(s) :** 3.4x6.7x10cm**Norme(s) :** CE - IP20

Projecteur de chantier

CE

**nouveau**

Réf. : V217049-PC

Projecteur de chantier LED portable 360° - Lumière non éblouissante 4 modes d'éclairage - 6 panneaux de Lampe LED repliables individuellement - 10m de câble - Interrupteur avec mémoire du dernier statut

Taille(s) : 40x25x48cm**Poids :** 7,63 kg**Norme(s) :** CE - IP44

Trepied TS 300

CE

**nouveau**

Réf. : V217049-TS

Pied télescopique pour projecteurs réglable jusqu'à 3m - Rangement pour le câble - Protection en caoutchouc antidérapante - Charge maximale : 20kg

Matière(s) : Acier thermolaqué**Taille(s) :** 40x25x48cm**Poids :** 7,63 kg

Matériel électrique

Fiche IP44 pour câble

CE



Réf. : V217050-FE

Fiche étanche pour câble 3G1,5 - 3G2,5

Norme(s) : CE - IP44

Prolongateur IP44 230V

CE



Réf. : V217050-PC

Prolongateur avec clapet pour câble 3G1,5 - 3G2,5

Norme(s) : CE - IP44

Fiche 24V 2P

CE



Réf. : V217050-F24

Fiche brochage européen type P17 - CEE 17 - Fiche mâle 16A - 24V - 2P

Poids : 0,158 kg**Norme(s) :** CE - IP44

Prolongateur 24V 2P

CE



Réf. : V217050-P24

Prolongateur brochage européen type P17 - CEE 17 - 16A - 24V - 2P

Poids : 0,198 kg**Norme(s) :** CE - IP44



Matériel électrique

Fiche 220 V2P+T



Réf. : V217050-F2P

Fiche brochage européen type P17 - CEE 17 - Fiche mâle 16A ou 32 A - 250V - 2P+T

Poids : 0,126, 0,2 kg

Norme(s) : CE - IP44

Prolongateur 220V 2P + T



Réf. : V217050-P2P

Prolongateur brochage européen type P17 - CEE 17 - 16A ou 32 A - 250V - 2P+T

Poids : 0,156, 0,25 kg

Norme(s) : CE - IP44

Fiche 380V 3P+T



Réf. : V217050-F3P

Fiche brochage européen type P17 - CEE 17 - Fiche mâle 16A ou 32 A - 380V - 3 P+T

Poids : 0,148, 0,22 kg

Norme(s) : CE - IP44

Prolongateur 380V 3P+T



Réf. : V217050-P3P

Prolongateur brochage européen type P17 - CEE 17 - 16A ou 32 A - 380V - 3 P+T

Poids : 0,184, 0,268 kg

Norme(s) : CE - IP44

Fiche 380V 3P+T+N



Réf. : V217050-F3N

Fiche brochage européen type P17 - CEE 17 - Fiche mâle 16A ou 32 A - 380V - 3 P+N+T

Poids : 0,172, 0,254 kg

Norme(s) : CE - IP44

Prolongateur 380V 3P+T+N



Réf. : V217050-P3N

Prolongateur brochage européen type P17 - CEE 17 - 16A ou 32 A - 380V - 3 P+N+T

Poids : 0,206, 0,304 kg

Norme(s) : CE - IP44

Fiche 415V 3P+T+N



Réf. : V217050-F4N6

Fiche brochage européen type P17 - CEE 17 - Fiche mâle 63A - 415V - Avec pilote servant à éviter le flash électrique

Poids : 0,702 kg

Norme(s) : CE - IP67

Prolongateur 415V 3P+T+N



Réf. : V217050-P4N6

Prolongateur brochage européen type P17 - CEE 17 - 63A - 415V - 3 P+N+T

Poids : 0,81 kg

Norme(s) : CE - IP67

Fiche 415V 3P+T



Réf. : V217050-F4P6

Fiche brochage européen type P17 - CEE 17 - Fiche mâle 63A - 415V - Avec pilote servant à éviter le flash électrique

Poids : 0,692 kg

Norme(s) : CE - IP67

Prolongateur 415V 3P+T



Réf. : V217050-P4P6

Prolongateur brochage européen type P17 - CEE 17 - 63A - 415V - 3 P+T

Poids : 0,8 kg

Norme(s) : CE - IP67

Fiche 415V 3P+T



Réf. : V217050-F4P

Fiche indus 3 P+T 16A ou 32A - 415V - Triphasée

Norme(s) : CE - IP44

Prolongateur 415V 3P+T



Réf. : V217050-P4P

Prolongateur indus 3 P+T - 16A ou 32A - 415V - Triphasée

Norme(s) : CE - IP44

Matériel électrique

Prolongateur 415V 3P+T+N

CE



Réf. : V217050-P4N

Prolongateur indus 3 P+N+T - 16A ou 32A - 415V - Triphasé

Norme(s) : CE - IP44

Inverseur de phases 380V

CE



Réf. : V217050-F3I

Fiche brochage européen type P17 - CEE 17 - Fiche mâle 16A ou 32 A - Inverseur de phase - 380V - 3 P+T

Poids : 0,22, 0,148 kg

Socle 24V mural 2P

CE



Réf. : V217050-S24

Socle mural brochage européen type P17 CEE 17 - 16A - 24V - 2P

Poids : 0,22 kg**Norme(s)** : CE - IP44

Socle mural 220V 2P+T

CE



Réf. : V217050-S2P

Socle mural brochage européen type P17 CEE 17 - 16A ou 32 A - 250V - 2P+T

Poids : 0,256 kg**Norme(s)** : CE - IP44

Socle mural 380V 3P+T

CE



Réf. : V217050-S3P

Socle mural brochage européen type P17 CEE 17 - 16A ou 32 A - 380V - 3 P+T

Poids : 0,264, 0,326 kg**Norme(s)** : CE - IP44

Socle mural 380V 3P+T+N

CE



Réf. : V217050-S3N

Socle mural brochage européen type P17 - CEE 17 - 16A ou 32 A - 380V - 3 P+N+T

Poids : 0,29, 0,354 kg**Norme(s)** : CE - IP44

Adaptateur 230V

CE



Réf. : V217050-A16

Adaptateur 16A 230V fiche CEE vers prise standard français

Norme(s) : CE - IP44

Enrouleur de câble IP44

CE



Réf. : V217050-EC

Avec disjoncteur thermique - 4 prises 2P+T 16A/230V à clapets - Poignée de transport CABLEPILOT pour un guidage parfait du câble - Bascule des 2 côtés - Puissance maxi : 3500W câble déroulé, 1000W câble non déroulé

Taille(s) : 33m, 25m**Dimension(s)** : Ø290 mm**Norme(s)** : CE - IP44

Talkie-Walkie T82 EXTREME

CE

**nouveau**

Réf. : V217050-TE

Étanche, il supporte les environnements rigoureux - Jusqu'à 10Km de portée - Nouvel écran masqué s'active lorsque vous en avez besoin - Bouton de couplage - Torche LED - Livré dans une mallette de transport - 500mW - Radios PMR446 - Sans licence - 16 canaux

Dimension(s) : 5.7 x 18.1 x 3.3 cm**Poids** : 0.197 kg**Norme(s)** : CE - IPX4



Matériel de ventilation

Ventilateur hélicoïde EVXP «CHA1»



Réf. : V217052-VE

Conçu pour assurer l'extraction ou l'insufflation de gaz, d'air propre ou peu poussiéreux - Assure des débits importants avec un encombrement réduit - Indispensable pour le décuvage

Appareil livré complet avec : Ventilateur hélicoïdal hélice 5 pales - Disjoncteur de protection moteur posé - Barre support - Moteur IP55, classe F, 50Hz, B35, 400V triphasé ou monophasé - Grille aspiration & refoulement

Matière(s) : Hélices en composite - Volute en acier galvanisé

Taille(s) : Ø 450 mm

Dimension(s) : 1000x500, 1000x550

Norme(s) : CE - Moteur IP55

Débit air : 4000m³/h

Type	Débit maxi m ³ /h	Puissance kW	Poids kg	A	B	C	D	E	F	G
EVXP 400	4000	0.25	17	500	475	1000	460	117	240	25
EVXP 450	5500	0.37	20	550	540	1000	540	117	240	25

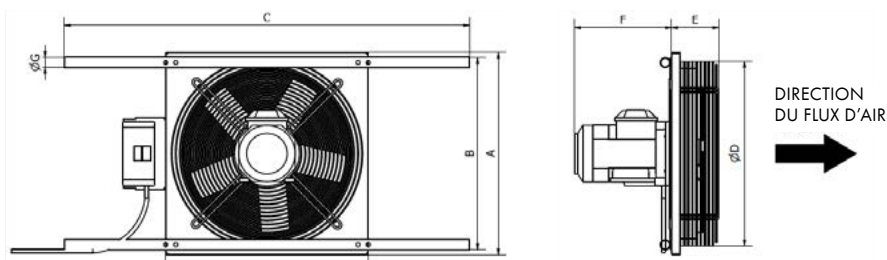

Ventilateur centrifuge extracteur de CO₂



Réf. : V217052-EX

Ventilateur centrifuge basse pression conçu pour assurer l'extraction d'air propre et de fumées - Livré avec disjoncteur de protection moteur posé, grille aspiration et refoulement - Moteur classe f, 50hz, B35, 400V triphasé - Température ambiante entre -20°C et +40°C - Température du fluide véhicule entre -20°C et +80°C maxi

Norme(s) : CE - IP55

Lubrifiant



UNE GAMME DE PRODUITS RÉPONDANT AUX EXIGENCES DES CONSTRUCTEURS

Une élaboration de produits en fonction des exigences constructeurs et réglementaires, avec la garantie d'une qualité de fabrication bénéficiant d'huile de base et d'additifs les plus performants.

- Graissage centralisé
- Liquide de refroidissement
- Graissage alimentaire
- Graissage mécanique
- Circuit hydraulique
- Huile moteur



- Fluide caloporteur
- Réducteurs

TOPFOOD



NSF Réf. : V217051-TF
Lubrifiant de longue durée, inodore, haute résistance aux variations de température
Graisse blanche waterproof
Contact alimentaire fortuit
Norme(s) : NSF H1

DLP Food



NSF Réf. : V217051-DF
Lubrifie et dégriffe les pièces mécaniques en laissant un film gras pour une protection efficace contre la corrosion et les grincements
A base d'huile blanche
Contact alimentaire fortuit
Norme(s) : NSF H1

MECAFOOD EP220



NSF Réf. : V217051-MF
Pour la lubrification de tous les organes mécaniques, situés à proximité des denrées alimentaires : réducteurs des chais
Convient aussi pour les chaînes et tapis de convoyage
Norme(s) : NSF H1

HYDROFOOD



NSF Réf. : V217051-HF
Fluide hydraulique S46 HM46 pour la lubrification des organes mécaniques à proximité des denrées alimentaires
Norme(s) : NSF H1

CRISTALUB WG2



NSF Réf. : V217051-CE
Graisse blanche alimentaire Extrême Pression
Qualité supérieure pour le graissage des machines présentes dans l'industrie agro-alimentaire
Norme(s) : NSF H1

CRISTALUB EPOO



Réf. : V217051-CN
Graisse fluide multiservices Extrême Pression - Contacts fortuits avec les denrées alimentaires - Lubrification de paliers lisses, roulements, chaînes et graissage centralisé des équipements de récolte Résiste aux hautes températures et fortes charges

SERVILAND LC



Réf. : V217051-SE
Graisse multi-fonctionnelle pouvant nécessiter des propriétés extrême pression : roulements, paliers lisses, articulations diverses, etc...
Adhésive à base de savon de lithium/calcium Adaptée pour tous les usages courants

CRISTALUB W22



NSF Réf. : V217051-CW
Huile minérale extrêmement raffinée de tendances paraffinique pour contact fortuit avec les produits alimentaires
À base d'huiles blanches
Codex et conformes à la pharmacopée européenne
Norme(s) : NSF H1

GRAISSE AÉROSOL

GRAISSE

HUILE HYDRAULIQUE

HUILE MINÉRALE



Lubrifiant

Pompe à graisse manuelle standard



Réf. : V217051-PG

Pompe à graisse manuelle - Pression de travail 450 Bars, agrafe 4 mors - Flexible Rilsan lg 300 mm, vis de purge - Système avec piston et loquet de blocage

Bâton pressoir alimentaire



Réf. : V217051-BA

Baton alimentaire pour le graissage de presse horizontale mécanique - Pour les presseoirs à vis - 3 modèles (petit, standard et grande taille)

Norme(s) : contact alimentaire

Dégrippant alimentaire



Réf. : V217051-GAN

Lubrifiant avec une très faible tension superficielle - Garanti sans silicone et sans solvants chlorés - Compatible tous métaux et avec la plupart des élastomères, n'attaque pas les peintures - Pour les industries alimentaires Remise en état de tous organes bloqués - Déblocage rapide des pièces grippées par oxydation - Entretien, nettoyage de tous mécanismes - Découpage, poinçonnage et faible déformation sur l'acier et ses alliages

Aérosol : 650 ML

Norme(s) : NSF sur les exigences de la FDA catégorie H1, registration 135418

Graisse biodégradable



Réf. : V217051-GB4

Graisse biodégradable multi-usage résistante à l'eau 400gr AGR100CA

Aérosol huile de paraffine



Réf. : V217051-AHP

Lubrifiant polyvalent incolore pour les petits mécanismes à base d'huile minérale codex, incolore, inodore et sans saveur - Spécialement formulée pour le milieu alimentaire - Gaz propulseur ininflammable

Norme(s) : homologuée par les organismes européens InS et américains NSF pour un contact fortuit avec les aliments

Huile de paraffine



Réf. : V217051-HP

Pour les industries alimentaires, la lubrification des machines - Compatibilité alimentaire directe ou indirecte Inertie chimique, inertie biologique - Caractère apolaire et hydrophobe - Effet émoullent - Caractère non tachant - Absence de coloration, d'odeur, de goût

Norme(s) : contact alimentaire

Fixation

Silicone alimentaire



Réf. : V217051-SA

Mastic silicone neutre alcoxy, à élasticité permanente, spécialement conçu pour le secteur alimentaire
Stable aux UV - Dispose d'une excellente adhérence sur alu

Norme(s) : contact alimentaire
Tube : 300ml

Mastic alimentaire



Réf. : V217051-MAS

Translucide sur base acétique - Idéal pour le collage des joints de porte, de trappe et de plafond - Résistance à la traction 2,3 MPa

Cartouche : 90 ou 310 ml
Norme(s) : contact alimentaire

Fixation forte



Réf. : V217051-FFO

Adhésif de fixation des assemblages cylindriques particulièrement adapté aux cas d'emmanchements nécessitant une faible viscosité

Flacon : 50ml

Fixation faible



Réf. : V217051-FFA

Pour l'assemblage de pièces à faible jeu/ faible serrage

Température(s) d'utilisation : 175°C
Flacon : 50ml

Joint silicone



Réf. : V217051-JS

Produit d'étanchéité silicone flexible polyvalent - Utilisable sur des pièces métalliques, plastiques et pièces peintes

Tube : 100 ml
Couleur(s): Bleu

Frein filet



Réf. : V217051-FFA

Efficace sur tous éléments filetés métalliques - S'oppose au desserrage de pièces sous contraintes de vibrations

Flacon : 50ml





Diabes en aluminium repliables

V219062-7P 70 kg
V219062-10P 100 kg



Roues
pneumatiques

Diabes en aluminium repliables

Pour utilisation intensive
V219062-8P 80 kg, roues TPE
V219062-12P 125 kg, roues polyuréthane
V219062-25P 250 kg, roues pneumatiques



Diabes à bouteilles, 250 kg

V219062-20P 1 ou 2 bouteilles
Disponibles avec roues caoutchouc ou pneumatiques



Tablier
droit

Tablier
incurvé

Diabes acier, bavette fixe et repliable 250 kg

V219062-25I Tablier incurvé
V219062-25R Tablier droit
Disponibles avec roues caoutchouc, pneumatiques ou increvables



Diabes acier, bavette fixe et repliable 350 kg équipés du brevet DBA

V219062-35 Le DBA permet de réduire l'effort de basculement de 50% - Disponibles avec roues caoutchouc, pneumatiques ou increvables



Diabes dépalettiseurs 250 kg

V219062-25 Permet de palettiser ou dépalettiser une charge sans effort en laissant le diable au sol - Disponibles avec roues caoutchouc ou pneumatiques



Transvaseur de jerricans de 20, 25 et 30 L
V219062-TR



Diabes porte jerricans de 60 à 120 L
V219062-PJ Disponibles avec roues caoutchouc, pneumatiques ou increvables



Diable universel pour tous types de fûts de 50 à 220 L
V219062-UF



Diabes universels pour fûts métalliques et plastiques à rebord 220 L
V219062-35F Système d'accroche par levier à came
Disponibles avec roues caoutchouc ou pneumatiques

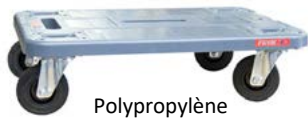

Polypropylène



Glissnot

Plateaux roulants

Glissnot : très résistants, imputrescibles et antidérapants

V219064-G21 600 x 400 mm, 210 kg

V219064-G35 600 x 400 mm, 350 kg

Polypropylène : très résistants et antidérapants

V219064-P21 600 x 400 mm, 210 kg

V219064-P35 600 x 400 mm, 350 kg



Chariots dossier repliable

V219063-CR2 740 x 480 mm, 200 kg

V219063-CR3F 920 x 610 mm, 300 kg

Plateau en tôle recouvert d'un épais tapis caoutchouc antidérapant et collé à chaud



Chariot pliant Clax® 60 kg

V219063-CP plateau : 540 x 380 mm

Roues à bandage TPE non tachant

Une caisse incluse

V219063-CP-S Caisse supplémentaire



Chariot dossier fixe 250 kg

V219063-C2-F 720 x 450 mm

Plateau en bois médium épaisseur 8 mm



Chariot dossier fixe 400 kg

V219063-C4-F 1000 x 560 mm

Plateau en bois médium épaisseur 12 mm



Servantes polyvalentes 200 kg

V219063-S22 935 x 435 mm, 2 plateaux

V219063-S32 935 x 435mm, 3 plateaux

Plateaux tôle à rebords



Dessertes plateaux plastique 250 kg

V219063-P6 680 x 450 mm, 2 ou 3 plateaux

V219063-P9 915 x 520 mm, 2 ou 3 plateaux



Servantes établi 500 kg, 2 plateaux

V219063-S25-6 1060 x 680 mm, plateaux bois médium

V219063-S25-8 1300 x 800 mm, plateaux bois médium

V219063-S25-6Z 1060 x 680 mm, plateaux tôle zinguée

V219063-S25-8Z 1300 x 800 mm, plateaux tôle zinguée



Servantes grillagées verrouillables 500 kg

V219063-SG7 1000 x 700 mm

V219063-SG8 1200 x 800 mm

Etagères à commander séparément



VOUS AVEZ

BESOIN D'AIDE ?

CONTACTEZ-NOUS

POUR

BÉNÉFICIER

DE NOS CONSEILS

Pour toutes vos **demandes spécifiques**, nous pouvons vous accompagner dans le **développement de solutions sur-mesure**





Diabale

TYPES DE ROUES *Stockman* The handling company



RG

Roue premium gonflable avec corps en PP haute densité et roulement à billes double étanchéité



RSB

Roue premium en caoutchouc élastique bleu non tâchant silencieux, avec corps en polyamide 6 et roulement à billes double étanchéité



RSN

Roue premium en caoutchouc élastique noir silencieux, avec corps en polyamide 6 et roulement à billes double étanchéité



RINC

Roue premium en mousse increvable non tâchante silencieuse, avec corps en PP haute densité et roulement à billes double étanchéité 6004 2RS

Diabale télescopique pliable 80kg

CE



Réf. : V219062-8P

Extrêmement compact - Télescopique et pliable - Robuste - Roues haut de gamme - Poignée de préhension ergonomique «soft touch» - Ultra léger - Entièrement repliable - Peut se véhiculer en position repliée

Matière(s) : Aluminium

Norme(s) : CE

∅	Charge	
280x390x1020 mm	80kg	3,6

Diabale télescopique pliable 200kg

CE



Réf. : V219062-DP

Extrêmement compact - Diabale télescopique et pliable - Roues haut de gamme - Poignées de préhension ergonomique "soft touch"- Peut se véhiculer en position repliée

Matière(s) : Aluminium

Norme(s) : CE

∅	Charge	
610x600x1280	200kg	11

Diabale porte-bouteille 200kg



Réf. : V219062-20B

Diabale porte-bouteille professionnel pour atelier - Souvent employé dans le cadre de poste d'emballage
Roues caoutchouc : pour les sols lisses, en intérieur - Roues pneumatiques : pour les sols accidentés, en extérieur

Matière(s) : Acier

∅	Charge	
660x600x1360 mm	200kg	17
700x700x1380 mm	200kg	46

Diabale bavette fixe 250kg

CE



Réf. : V219062-DA

Maniable et robuste - Tube ∅ 25 mm pour le transport de charge cylindrique - Poignées TPR avec garde brevetées - Longueur bavette : 450 mm - Roues premium de grand diamètre à roulements à billes double étanchéité -Tablier incurvé pour faciliter le transport de charges cylindriques lourdes (250 kg) - Disponible en 4 types de roues

Matière(s) : Acier

Norme(s) : CE

∅	Charge	
500x430x1100 mm	250kg	12
500x430x1100 mm	250kg	12
500x430x1100 mm	250kg	12
500x430x1100 mm	250kg	12

Diabale

Diabale chariot 2en1 - 3 positions 250/350kg

CE



Réf. : V219062-35T

Diabale chariot 3 positions - Pelle rabattable - Roues gonflables sur jantes plastique haute densité, montées sur roulement double étanchéité

Matière(s) : Aluminium

Norme(s) : CE

Ø	Charge	
Chariot : 1465x527x957 mm	Chariot : 250kg -	16
Diabale : 470x527x1303 mm	Diabale : 350kg	

Diabale porte-fût à basculement assisté 500kg

CE



Réf. : V219062-50F

Diabale «porte fût» pour le déplacement ou soutirage de tonneaux, fûts plastiques ou métalliques - Permet de palettiser et dépalettiser - Effort réduit de plus de 60% grâce au système de basculement assisté

Peinture martelée anti-rayure - Livré avec sangle

Matière(s) : Aluminium

Norme(s) : CE

Ø	Charge	
583x673x1610 mm	500kg	30

Chariot et servante

Chariot dossier et poignée repliable

CE



nouveau



Réf. : V219063-CR

Dossier et poignée repliable : très pratique pour le rangement et le transport - Structure et plateau renforcés en acier laqué avec revêtement antidérapant - Bande de protection non marquante - Coins arrondis - Equipé de 4 roues à bandage caoutchouc non marquant dont 2 pivotantes - Charnières de protection anti-pincement

Matière(s) : Acier

Norme(s) : CE

Ø	Charge	
725x465x810 mm	150kg	8
910x604x855 mm	300kg	17
900x600x1030 mm	500kg	21

Servante dossier et poignée repliable 250kg

CE



Réf. : V219063-SP

Dossier et poignée repliable : très pratique pour le rangement et le transport - Structure et plateau renforcés en acier laqué avec revêtement antidérapant - Bande de protection non marquante - Coins arrondis - Equipé de 4 roues à bandage caoutchouc non marquant dont 2 pivotantes - Charnières de protection anti-pincement

Matière(s) : montant en aluminium extrudé - Plateaux en polypropylène et fibre de verre

Norme(s) : CE

Ø	Charge	
1100x520x950 mm	250kg	12





Transpalette

Transpalette manuel hautes levées 1T

CE



Réf. : V219065-MH

Pratique, robuste et performant - 2 stabilisateurs latéraux
Pompe hydraulique monocylindre - Pédale de descente -
Châssis renforcé

Norme(s) : CE

∅	Charge	
Fourche : 800x160 mm Hauteur élévation : 500 mm	1000kg	84

Transpalette électrique EDGE 1,5T

CE



Réf. : V219065-EE

Pour transport de charges - Combinaison parfaite entre la
compacité d'un transpalette manuel et l'efficacité d'un trans-
palette électrique - Alimenté par une batterie lithium-ion in-
terchangeable - Timon ergonomique et intelligent - Châssis
robuste au design innovant - Maintenance facile

Couleur(s) : Personnalisable - en option

Norme(s) : CE

Charge	Motorisation
1500kg	Electrique

Transpalette peseur 2T

CE



Réf. : V219065-PE

Système mobile de pesage (précision +/- 0.1% à 2T) - Equi-
pé de 4 capteurs d'une tonne ce qui assure une grande
robustesse - Timon ergonomique - Corps de pompe galva-
nisé - Roues directrices bougies polyuréthane - Equipé de 4
capteurs en aluminium IP 67 - Affichage par palier de 500g -
Clavier numérique étanche - Alimentation par batterie 6V
4 Ah - Pompe Quicklift - Livré avec chargeur

Couleur(s) : Rouge

Norme(s) : CE

∅	Charge	
Fourches 1150x540 mm Hauteur élévation : 200 mm	2000kg	94

Transpalette manuel Premium 2,5T

CE



Réf. : V219065-MP

Châssis tôle de 3 mm - Roue directrice de Ø200 mm - Roule-
ments étanches 6204 2RS - Rotation de timon 200° - Galets
entrée sortie de série - Garantie 5 ans le châssis et 3 ans la
pompe

Couleur(s) : Bleu, Gris, Jaune, Orange, Rouge, Vert

Norme(s) : CE

∅	Charge	
Fourches 1150x540 mm Hauteur élévation : 200 mm	2500kg	74



Gerbeur

Gerbeur manuel 400 kg

CE



nouveau

Réf. : V219067-GM



Equipé d'un plateau amovible - Léger et compact, il se transporte très facilement dans un véhicule - Commande de levée par pédale à levée rapide - Deux roues fixes et deux pivotantes avec frein de parking - Hauteur d'élévation jusqu'à 1,7 m - Fourches réglables

Matière(s) : Acier

Norme(s) : CE

∅	Charge	
1040x590x1410	400kg	81
1040x590x1710	400kg	85
1085x580x1925	400kg	92

Gerbeur manuel 1T

CE



nouveau

Réf. : V219067-M100



Equipé de série de roues et galets polyamides afin de faciliter son déplacement - Poignée : 3 positions - Vitesse de descente progressive ou rapide - Frein parking

Norme(s) : CE

∅	Charge	
1600 mm	1000kg	210
2500 mm	1000kg	290
3000 mm	1000kg	310

Gerbeur électrique lithium levée initiale 1,2T

CE



nouveau

Réf. : V219067-GLI



Avec mât poutre «smart view» pour voir jusqu'à 60% de la longueur des fourches - Parfait pour les applications légères à modérées - 5 hauteurs de mât de 1600 à 3600 mm Longueur hors tout : 1710 mm - Batteries lithium à charge rapide avec chargeur intégré 25 Ah - Carte d'accès RFID - Timon ergonomique et intelligent équipé d'un vérin à gaz de série, manipulable en position verticale

Matière(s) : Acier

Norme(s) : CE

∅	Charge	
1600 mm	1200kg	555
2600 mm	1200kg	630
2900 mm	1200kg	642
3200 mm	1200kg	654
3600 mm	1200kg	670





FABRICANT D'OUTILS DE QUALITÉ

SAVOIR-FAIRE
EXPERTISE

PROXIMITÉ

TECHNICITÉ



www.kstools.fr

Equipement d'atelier

Clé à ergot



Réf. : V218053-CE

Ergot articulé - Pour écrous à encoches latérales - Existe en plusieurs tailles

Matière(s) : Acier chrome Vanadium extra-fin

Dimension(s) : 50-80 mm

Norme(s) : DIN 1810A

Clé mixte ULTIMATE®



Réf. : V218053-CL

Clé mixte de 3,2 à 50 mm - Disponible en jeu de 5 ou 10 clés métriques ou à cliquets

Matière(s) : Chrome Vanadium

Norme(s) : DIN 3113 Form A / ISO 3318 / ISO 7738

Clé mixte à cliquet



Réf. : V218053-CR

Clé mixte à cliquet réversible GEARplus - Angle de fourche 15° - Œil incliné à 150° - Cliquet réversible 72 dents - Plusieurs modèles disponibles

Matière(s) : Acier chrome Vanadium extra-fin

Norme(s) : DIN 3113/ISO 3318/ISO 7738

Clé à molette



Réf. : V218053-CM

Angle de fourche 15° - Graduation millimétrique

De 250 mm, 350 mm et 375 mm - De 10" à 15"

Matière(s) : Chrome Vanadium

Norme(s) : DIN 3117 A

Clé à pipe débouchée



Réf. : V218053-CP

Clé à pipe débouchée 6 pans - Disponible en jeu de 10 ou 16 clés - Tête coudée à 90°

Matière(s) : Chrome Vanadium

Dimension(s) : de 6 à 38 mm

Clé GEARplus®



Réf. : V218053-CG

Clé 4 en 1 polygonale - 1 clé = 4 tailles - Cliquet réversible 72 dents 21 pans

Dimension(s) : de 8x10-12x13 mm à 30x36-32x34 mm

Cric 10/32T



Réf. : V218055-CH

Capacité de 10 à 32T - Bouteille hydraulique - Soupape de surcharge - Levier emboîtable - Rallonge de levier (jusqu'à 20T) - Hauteurs de levage de 242 à 465 mm selon modèles

Matière(s) : Acier

Etau à mors parallèles



Réf. : V218055-ET

Etau à mors parallèles interchangeables - Mors à tube inclus - Ouverture vers l'avant - Mors, enclume et partie coulissante polis - Base tournante

Matière(s) : Acier

Dimension(s) : 100, 125, 150, 200 mm

Mètre ruban 8m



Réf. : V218055-MR

Avec blocage - Précision de mesure selon Normes Européennes Classe II - Sangle de transport et boîtier ABS -

Matière(s) : Acier, traitement nylon anti-usure

Chandelle à crémaillère



Réf. : V218055-CC

Livrée par paire - Embase soudée - Pied renforcé - Poignées de transport

Matière(s) : Acier





Equipement d'atelier

Cliquet ULTIMATE®



Réf. : V218054-CL

Cliquet extra plat 72 dents 1/2" ou 1/4"
Carré d'entraînement avec bille de maintien et inverseur - Système d'éjection des douilles - Poignée ergonomique

Matière(s) : Chrome Vanadium

Norme(s) : DIN 3122 / ISO 3315 -
DIN 3120 / ISO 1174

Compact ULTIMATE®



nouveau



Réf. : V218055-CD

Coffret ultra-compact (600g) bi-matière avec coins renforcés est composé de 27 pièces

Taille(s) : 27 pièces

Dimension(s) : 1/4"

Poids : 0.600 kg

Maintenance ULTIMATE®



Réf. : V218055-CM

Utilisation sur chantier ou atelier

Matière(s) : Acier ou chrome Vanadium

Taille(s) : 131 pièces

Poids : 13 kg

Douilles ULTIMATE®



Réf. : V218054-CO

Coffret bi-matière avec coins renforcés, composé de 44 à 151 outils ULTIMATE® selon modèle

Matière(s) : finition chromée satinée

Coffret douilles



Réf. : V218054-CD

Douilles 6 pans métriques et accessoires

Matière(s) : Chrome Vanadium

Taille(s) : 21 pièces

Poids : 14,5 kg

Jeu de chasse goupille



Réf. : V218056-JE

Corps rond - Présentoir métallique

Matière(s) : Chrome Vanadium, finition brunie

Dimension(s) : 3-4-5-6-8 mm

Marteau Rivoir



Réf. : V218056-MA

Manche hickory - Extrémités polies et angles arrondis - Emmanchement sécurité avec coin métal rond et résine

Dimension(s) : 665x725x1105 mm

Massette



Réf. : V218056-MM

Manche tri-matière 1,5kg - Extrémités polies et angles arrondis - Emmanchement sécurité avec résine

Matière(s) : Acier

Dimension(s) : 280 mm

Norme(s) : DIN 6475

Coupleur mâle



Réf. : V218055-CRM

Matière(s) : composite

Taille(s) : 39 mm

Dimension(s) : 1/4"

Coupleur femelle



Réf. : V218055-CRF

Matière(s) : composite

Taille(s) : 41 mm

Dimension(s) : 1/4"

Coupleur cannelé



Réf. : V218055-CRC

Matière(s) : composite

Taille(s) : 58 mm

Dimension(s) : Ø6 mm

Embout mâle



Réf. : V218055-ECM

Pour coupleur rapide mâle

Taille(s) : 33 mm

Dimension(s) : 1/4"

Embout femelle



Réf. : V218055-ECF

Pour coupleur rapide femelle

Taille(s) : 33 mm

Dimension(s) : 1/4"

Embout cannelé



Réf. : V218055-ECC

Pour coupleur rapide cannelé

Taille(s) : 48 mm

Dimension(s) : Ø6 mm

Équipement d'atelier

Pince à bec demi-rond coudé

Réf. : V218057-PDC



Pince bec demi-rond coudé à 45° - Mâchoires dentées avec partie coupante - Poignée bi-matière - HRC 58 ± 3

Matière(s) : Chrome Vanadium

Dimension(s) : 165 mm

Norme(s) : DIN / ISO 5745

Pincettes à bec demi-rond droit

Réf. : V218057-PD



Pince bec demi-rond - Mâchoires dentées avec partie coupante - Poignée bi-matières - HRC 58 ± 3

Matière(s) : Chrome Vanadium

Dimension(s) : 165 mm

Norme(s) : DIN / ISO 5745

Pince à bec plat

Réf. : V218057-PB



Pince bec plat - Mâchoires dentées avec partie coupante - Poignée bi-matières - HRC 58 ± 3

Matière(s) : Chrome Vanadium

Dimension(s) : 165 mm

Norme(s) : DIN / ISO 5745

Pince à Circlips®

Réf. : V218057-PI



Pince HRC 43 + / - 3 - Ouverture automatique - Poignées gainées de PVC

Matière(s) : Chrome Vanadium

Dimension(s) : 160 mm, 165 mm, 175 mm

Norme(s) : DIN 5256

Pince coupante de cote

Réf. : V218057-PC



Pince coupante de cote - HRC 58 + / - 3, tranchant HRC 60 + / - 3 Poignée bi-matières

Matière(s) : Chrome Vanadium

Dimension(s) : 165 mm

Norme(s) : DIN / ISO 5749

Pince coupante frontale

Réf. : V218057-PF



Pince coupante frontale pour fil Ø1,6 mm - HRC 58 + / - 3, tranchant HRC 60 + / - 3 Poignée bi-matières

Matière(s) : Chrome Vanadium

Dimension(s) : 165 mm

Norme(s) : DIN / ISO 5749

Pince étau bec court

Réf. : V218057-PE7



Pince à ressort de rappel sur le levier de déverrouillage - Ouverture / fermeture facile - Réglage d'ouverture par molette - Mâchoires dentées en acier forgé

Matière(s) : Chrome Vanadium

Taille(s) : 9", 10"

Dimension(s) : 665x725x1105 mm

Pince multiprise

Réf. : V218057-PM



Pince mors dentés - Crémaillère 6 - 7 positions

Système anti pince-doigts - Mâchoires biseautées et bec poli

Matière(s) : Chrome Vanadium

Norme(s) : DIN 8976

Pince universelle

Réf. : V218057-PU



Pince HRC 58 ± 3 - Mâchoires dentées avec partie coupante - Poignée bi-matières

Matière(s) : Chrome Vanadium

Dimension(s) : 165 mm

Norme(s) : DIN / ISO 5746

Tenaille russe

Réf. : V218057-TE



Tenaille HRC 55 +/- 3 - Bec poli

Matière(s) : Chrome Vanadium

Taille(s) : 10"

Norme(s) : DIN / ISO 9242





Equipement d'atelier

Cutter



Réf. : V218058-CU

Cutter à système de blocage - Pour droitier
Anneau de fixation - Lame sécable épaisseur 0,5 mm - Intérieur coulissant en acier

Matière(s) : Corps en matière plastique
Poignée bi-composant

Dimension(s) : lame 18 x 100 mm

Monture de scie



Réf. : V218058-MO

Structure bi-matière anti-dérapante pour une parfaite prise en main - Changement de lame rapide, avec ouverture et serrage rapide - 2 positions de lame : 45° ou 90°
Livrée avec une lame HSS bi-métal 10 dents

Dimension(s) : 665x725x1105 mm

Jeu 6 tournevis ULTIMATE®



Réf. : V218060-JT

Manche tri-matière
Résistant aux produits chimiques

Dimension(s) : 665x725x1105 mm

Mallette organisateur



nouveau



Réf. : V218059-MO

Couvercle transparent robuste avec encoches pour maintenir les inserts pour boîte SCM en place

Dimension(s) : 390x600x110 mm

Caisse à outils



Réf. : V218059-CA

Articulations rivetées - Grande dépliabilité des compartiments - Grande stabilité
Bords doublement pliés - Fermeture par cadenas - Thermolaquage rouge
Tôle d'acier galvanisée par électrolyse

Taille(s) : 420 ou 550 mm

Dimension(s) : 440x260x330 mm

Poids : 5,6 kg

Sac à bandoulière



Réf. : V218059-SB

Sac pour ranger et transporter outils et accessoires - Poignée de transport renforcée
Sangle à coussin - Fermeture par rabat à Velcro - Nombreuses poches - Soute rigide

Matière(s) : Tissu ultra-résistant

Dimension(s) : 665x725x1105 mm

Trolley chariot roulant



Réf. : V218059-TB

Trolley pour caisse de transport SCM
Poignée télescopique - Roues robustes avec revêtement caoutchouc - Excellente maniabilité

Taille(s) : Capacité 50 litres

Dimension(s) : 440x260x330 mm

Chariot à roulettes



nouveau



Réf. : V218059-CH

Chariot - Pour boîtes SCM - Très bonne maniabilité : 2 roues robustes Ø180 mm + 2 roues directionnelles avec frein

Dimension(s) : 585x510 mm

Poids : 18 kg

Servante RACING 5 tiroirs



Réf. : V218059-SE

Ouverture totale des tiroirs - Plan de travail avec tapis en mousse - Glissières à roulements à billes - Système de fermeture centralisé par serrure - 4 roues robustes Ø125 mm dont 2 directionnelles avec frein
Existe aussi en 6 et 7 tiroirs

Dimension(s) : Servante : 665x725x1105 mm - Tiroirs : 3 x H 55 x L 565 x P 405 - 1 x H 130 x L 565 x P 405 - 1 x H 280 x L 565 x P 405

Poids : 45 kg

Equipement d'atelier

Jeu 8 clés TORX®



Réf. : V218060-JC



Clés mâles longues - Idéales pour vis difficilement accessibles
Poignée double fonction (support et poignée)

Matière(s) : Acier trempé

Taille(s) : 665x725x1105 mm

Dimension(s) : 2 à 10 mm, T10 à T50

Compresseur sur cuve 50l



Réf. : V218055-C5



Compresseur coaxial destiné aux petits travaux de bricolage ne nécessitant pas de débits d'air importants - Moteur électrique avec protection thermique - Pressostat avec manomètre - Taux de charge idéal : inférieur ou égal à 50% - Livré avec deux manomètres (cuve et pression de travail) - 2 sorties d'air régulées 1/4" - Motorisation 2CV

Matière(s) : têtes de compression avec des cylindres en fonte

Ø	Pression	Débit air
770x310x650 mm	8bars	70 l/min

Sanitaire et chauffage

Clé serre-tube



Réf. : V218061-CL

Type Stillson - Version lourde - Bec poli - Réglage continu - Forcée

Dimension(s) : 14"x350 mm, 18"x450 mm



Coupe-tube à cliquets



nouveau

Réf. : V218061-CT

2 roulettes de guidage - Profondeur de coupe maximum 3 mm - Idéalement conçu pour les endroits exigus - Mécanisme à cliquet très robuste - Poignée à visser

Matière(s) : Coupe-tube en plastique - Cliquet en acier

Taille(s) : 180 mm

Dimension(s) : Ø12 à 35 mm



EQUIPEMENT DE PROTECTION INDIVIDUELLE



PROTECTION DU CORPS	92
PROTECTION PHYTOSANITAIRE.....	113

PROTECTION DU CORPS

Premiers secours

Trousse de secours



Réf. : V322080-VTV

Nécessaire de survie/premiers secours souple - Dispose du minimum pour effectuer des interventions rapides et efficaces sur les petites blessures du quotidien - contient 17 éléments

Conforme aux spécifications MSA : la trousse de secours est obligatoire sur tous les lieux de travail

Matière(s) : Nylon

Dimension(s) : 110x175x60cm

Protection oculaire

Lunettes ADAPT



nouveau

Réf. : V322079-LAD

Adaptées aux masques respiratoires - Lèvre d'étanchéité souple - Oculaire haute technologie - Anti-buée - Anti-rayure

Norme(s) : (EU) 2016/425 - Verres EN 166:2001 - Anti UV EN 170:2002



Masque Excela



Réf. : V322079-LE

Champs de vision panoramique - Anti-buée - Anti-rayure - Ventilation indirecte - Protection contre les UV

Matière(s) : Polycarbonate

Norme(s) : EN166



Station murale lave-œil



Réf. : V322079-SM

Pour le soin des yeux, adaptée pour les endroits poussiéreux, avec miroir et fixation murale - Peut accueillir une solution saline + pH neutre ou 2 de chaque

Lave-œil



Réf. : V322079-RS

Solution ophtalmique saline NaCl à 0,9% à usage unique pour le rinçage des yeux en cas de poussières ou autres particules solides - Céillère ergonomique, hygiénique

Dimension(s) : 200ml ou 500ml

Couleur(s) : Vert

Rince-œil



Réf. : V322079-RT

Solution tampon Phosphate à 4,9%, à usage unique : neutralise immédiatement les acides ou les bases - Céillère ergonomique, hygiénique

Dimension(s) : 200ml

Couleur(s) : Bleu

Protection auditive

Casque antibruit connecté

nouveau



COMMUNIQUEZ EN TOUTE SÉCURITÉ !



TECHNOLOGIE «SMART»
MODULATION DE L'ATTÉNUATION SONORE

SNR 29dB

Réf.: V322077-CA

Protection sonore 29 dB (SNR) BLUETOOTH 5.0 - Équipé d'un microphone pour passer des appels téléphoniques - Technologie «SMART» pour supprimer les bruits forts et amplifier les sons de faible niveau par molette - Entrée AUX - Hauteur ajustable

Casque antibruit M4



SNR 30dB

Réf. : V322077-M4

Protection sonore 30 dB (SNR) - Confort et légèreté - Finition haute brillance - Empêche la saleté d'adhérer - Coussinets remplaçables

Norme(s) : EN352-1:2002 - CE



Casque antibruit M5



SNR 34dB

Réf. : V322077-M5

Protection sonore 34 dB (SNR) - Léger et flexible avec serre-tête - Coussins d'air cloisonnés pour un haut niveau de confort 100% PVC-Free

Norme(s) : EN352-1:2002 - CE



L'Art de la Protection Respiratoire

Les combinaisons parfaites sur la protection respiratoire dans l'environnement vinicole !

- ◆ Très facile à utiliser, changement de filtre simple, très léger et confortable, grand champ de vision
- ◆ Raccord de filtre Easylock® : pas d'adaptateur, pas de pièces de rechange!
- ◆ Demi-masques Série 7000 en TPE ou en Silicone
- ◆ Masques complets Série 9000 avec oculaire panoramique



Découvrez nos « ReadyPacks » pré-assemblés !

7000 Taille M, A2P3
7000 Taille M, ABEK1P3
9000 Taille M, ABEK1P3
Et plus encore ...



Traitement Phytosanitaire A2P3 Cave/Chai ABEK1P3

Niveau de protection	Couleur	Polluants	Limite d'utilisation maximale
A2	■	Gaz et vapeurs organiques, point d'ébullition > 65°	50 x VL [demi-masque] 400 x VL [masque complet] ou 5000 ppm, la plus petite des 2
A1B1E1K1	■ ■ ■ ■	Gaz et vapeurs organiques, point d'ébullition > 65° + gaz et vapeurs inorganiques, gaz acides, ammoniac	50 x VL [demi-masque] 400 x VL [masque complet] ou 1000 ppm, la plus petite des 2
P3	■	Poussières, fumées, brouillards dont la phase liquide est l'eau ou l'huile, nocives et cancérogènes	48 [demi-masque] 400 [masque complet]

Protection des mains



ROSTAING

Travaux d'entretien et de taille

CANADA Manutention de demi-saison CE

Réf.: V322081-CD
 Manutention de demi-saison - Douceur extrême sur la peau - Excellent grip grâce aux picots - Dragonne pour ne pas perdre son gant



Taille(s) : 6 à 11
Matière(s) : Acrylique / Nitrile



RAMEAU Plantation et taille CE

Réf.: V322081-RI
 Travaux de demi-saison et taille - Renfort anti-fatigue pour prise en main du sécateur - Fermeture qui s'ajuste au poignet
 Tissu anti-griffure



Taille(s) : 8 à 10
Matière(s) : Cuir pleine fleur de bovin



CLOTURE Gros travaux épineux

Réf.: V322081-GC
 Pose de barbelé et travaux de coupe
 Résiste à la perforation
 Confortable, souple, étanche, respirant et anti-griffure



Taille(s) : 8 à 11
Matière(s) : Cuir pleine fleur de bovin



SARMENT Taille & travaux demi-saison CE

Réf.: V322081-SM
 Taille intensive et tirage de bois
 Plus durable: renfort ergonomique sur 1ère zone d'usure - Bonne prise en main
 Adapté au milieu frais et humide



Taille(s) : 7 à 10
Matière(s) : Acrylique / Nitrile

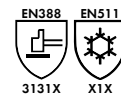

SEQUOIA Plantation CE

Réf.: V322081-SQ
 Désherbage et plantation - Dos déperlant, respirant et anti-griffure - Cuir hydrofuge qui ne durcit pas après séchage



Taille(s) : 7 à 12
Matière(s) : Cuir pleine fleur de bovin



STRONGER Gros travaux coupants CE

Réf.: V322081-SG
 Opérations de palissage - Excellente résistance à la coupure (niveau E/F) - Paume renforcée en croûte de cuir - Grip en milieu huileux et humide



Taille(s) : 8 à 11
Matière(s) : Polyéthylène / Polyuréthane



COMPRENDRE LES RÉSISTANCES MÉCANIQUE / FROID



EN 388 PROTECTION CONTRE LES RISQUES MÉCANIQUES

Publication 2016 avec amendement A1 de 2018
 La norme définit les exigences, méthodes d'essais, marquage et information à fournir concernant les gants de protection contre les différents risques.

- A** Résistance à l'abrasion (sur 4 niveaux 1 à 4)
- B** Résistance à la coupure (sur 5 niveaux 1 à 5)
- C** Résistance à la déchirure (sur 4 niveaux 1 à 4)
- D** Résistance à la perforation (sur 4 niveaux 1 à 4)
- E** Résistance à la coupure selon l'ISO 13997 (sur 6 niveaux A à F)
- F** Protection contre les chocs (essai facultatif sur 1 niveau identifié par P, en cas de satisfaction ≤ 7 kN)



EN 511 PROTECTION CONTRE LE FROID

Cette norme définit les exigences et les méthodes d'essais des gants offrant une protection contre le froid transmis par convection ou conduction jusqu'à -50°C.

- A** Froid convectif (Niveau 0 à 4)
- B** Froid de contact (Niveau 0 à 4)
- C** Étanchéité de l'eau (Niveau 0 = gant non étanche ou 1 = gant étanche)



Protection des mains



ROSTAING

Travaux mécaniques

DURANIT-ULTRA anti-coupure

Réf.: V322081-DC

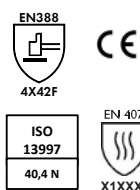

Protection anti-coupure (niveau F) 3 X plus durable - Parfaitement adapté pour la manipulation de pièces très coupantes en milieu sec et huileux - Compatible à l'utilisation d'écrans tactiles

Taille(s) : 6 à 12

Matière(s) : Maille HPPE/Nitrile

WINTERPRO Milieu froid



Réf.: V322081-WI



Travaux d'hiver en milieu froid (jusqu'à -10°C) - Bon grip pour un excellent maintien des outils - Protection intégrale de la main

Taille(s) : 7 à 11

Matière(s) : Polyamide/Nitrile

MAXIPRO Travaux abrasifs



Réf.: V322081-MP



Travaux abrasifs - Résistant à l'eau et aux graisses - Excellent grip - Protection intégrale de la main

Taille(s) : 8 à 11

Matière(s) : Polyamide/Nitrile

Travaux de lessivage et chimique

GASPRO Lessivage



Réf.: V322081-GS



Lessivage et préparation aux traitements de cultures - Sans latex

Bon grip en milieu gras ou humide

Protection de l'avant-bras (35 cm)

Taille(s) : 9 à 10

Matière(s) : PVC/support polyamide

GRIPRO Manutention



Réf.: V322081-GP



Travaux de manutention

Étanche en paume

Résistance à la perforation

Confort optimal

Taille(s) : 8 à 11

Matière(s) : Polycoton/Latex

SNITRILE Lessivage et phytos



Réf.: V322081-SN



Lessivage et traitements phytosanitaires

Résistant à 9 produits chimiques

Convient aux personnes allergiques au latex - Très bonne dextérité

Taille(s) : 7 à 11

Matière(s) : Nitrile sur support coton

COMPRENDRE LES NORMES CHIMIQUES



LES GANTS DE TYPE A doivent être au moins de niveau 2 à la perméation pour 6 produits chimiques

LES GANTS DE TYPE B doivent être au moins de niveau 2 à la perméation pour 3 produits chimiques

LES GANTS DE TYPE C doivent être au moins de niveau 1 à la perméation pour 1 produit chimique

LETTRE CODE	PRODUITS CHIMIQUES	LETTRE CODE	PRODUITS CHIMIQUES	LETTRE CODE	PRODUITS CHIMIQUES
A	Méthanol	G	Diéthylamine	M	Acide nitrique 65%
B	Acétone	H	Tétrahydrofurane	N	Acide Actique 99%
C	Acétonitrile	I	Acétate d'éthyle	O	Amoniaque 25%
D	Dichloreométhane	J	n-Heptane	P	Péroxyde d'hydrogène 30%
E	Carbone Disulfure	K	Soude caustique 40%	S	Flurure d'hydrogène 40%
F	Toluène	L	Acide sulfurique 96%	T	Formaldéhyde 37%

Protection des pieds



Chaussette CHALEUR

Réf.: V322069-CC



Mi-chaussette apportant chaleur et confort
Spécial froid
Talons et orteils renforcés
Existe en haute et courte
Taille(s): 36/38 au 48/50
Couleur(s): Noir/Orange

Chaussette FRAICHEUR

Réf.: V322069-CF



Pour chaussure conductrice ou antistatique
Apporte confort et hygiène
Evacuation de la transpiration
Renforts talon, pointe, malléole
Existe en haute et courte
Taille(s): 36/38 au 48/50
Couleur(s): Gris/Noir/Vert

Chaussette WORKER

Réf.: V322069-CW



Chaussette sensation de confort optimal,
protège et amorti le pied dans les chaus-
sures
Renforts talon, pointe, malléole
Ne modifie pas les propriétés électriques de
la chaussure
Matière(s): 15% coton recyclé, polyester
Taille(s): 36/38 au 48/50
Couleur(s): Noir/Bleu



Chaussette DRY-FEET

Réf.: V322069-DF



Chaussette légère et confortable
Absorption et évacuation de la transpira-
tion
Matière(s): 80% coton recyclé
Taille(s): 36/38 au 48/50
Couleur(s): Noir/Jaune



Semelle anatomique IMAGE

Réf.: V322069-IA



Semelle anatomique avec gel traitée S3F
Ultra résistante et absorbante
Anti-odeur - Antistatique
Matière(s): 80% polyuréthane recyclé
Taille(s): 36/37 au 48/49
Couleur(s): Bleu



Semelle SAFETY PLUS

Réf.: V322069-SP



Semelle antistatique, amortissante, an-
ti-odeur et respirante
Soutien de la voûte plantaire pour plus de
confort
Absorption des chocs et des vibrations
Matière(s): 80% polyuréthane recyclé,
polyester
Taille(s): 36/37 au 48/49
Couleur(s): Marron



Semelle THERMIQUE

Réf.: V322069-ST



Semelle 100% laine naturelle
Protège et isole du froid et de l'humidité
Chaleur garantie
Taille(s): 36/37 au 48/49
Couleur(s): Beige



Semelle TECHNI-GEL

Réf.: V322069-TG



Semelle anatomique avec gel traitée S3F
Excellent maintien du pied
Amortissement optimal du talon
Anti-odeur
Matière(s): 80% polyuréthane recyclé
Taille(s): 36/37 au 48/49
Couleur(s): Vert





COMBINEZ LA BONNE SEMELLE ET LA BONNE CHAUSSETTE POUR BÉNÉFICIER DE TOUS LEURS BIENFAITS !

VIBRACUT

Pour répondre aux problématiques de postures statiques, aux chocs, aux vibrations et aux mouvements répétitifs

SOINS DU PIED

Pour réduire les effets désagréables de l'humidité et de la transpiration

SECURITE

Pour faire face à certains risques spécifiques liés à la chaleur, à l'électricité



HYGIENE

Pour maintenir un environnement sain et une hygiène optimale dans la chaussure grâce à la technologie S3F

THERMIQUE

Pour faire barrière contre le froid, même extrême et apporter chaleur, isolation et confort

ENTRETIEN

Pour entretenir vos chaussures et ainsi prolonger leur confort et leur durée de vie



ABSORPTION DES CHOCs +++



SPÉCIAL THERMIQUE



ABSORPTION DE L'HUMIDITÉ +++

PROTECTION DU CORPS

Protection des pieds



U-Power
Don't worry... be happy!



UNE TECHNOLOGIE DE POINTE

U-POWER dédie une grande partie de ses projets au développement d'innovations technologiques qui améliorent la vie des travailleurs, en garantissant leur sécurité.

ZÉRO EMISSIONS NETTES DE CO₂



Grâce à l'utilisation de matériaux à impact environnemental réduit et à la compensation des émissions résiduelles par l'achat de crédits carbone certifiés selon des schémas et des méthodologies reconnus par les Nations Unies. Sur la gamme **RED INDUSTRY Green**

EFFET REBOND, ANTI-FATIGUE

L'insert INFINERGY® de BASF restitue plus de 55% d'énergie à chaque pas. Un concentré de technologie qui réinvente l'amorti en amorti dynamique. La semelle restitue l'énergie en propulsant l'avant du pied.

01



02



SENSATION DE BIEN-ÊTRE IMMÉDIAT !



Structure de la voûte plantaire en BASF DYNAMIC, aux propriétés d'auto-modélisation pour répartir uniformément les pressions.

Insert réalisé avec un mélange BASF garantissant des propriétés anti-fatigue capables de soulager le stress corporel résultant d'une position debout prolongée.



Protection des pieds



Gaston MILLE®

GAMME DE TRAVAIL

OUTDOOR INDOOR

S3 S4 



FEMME

S3 

Chaussures de sécurité souples et confortables

Embout de sécurité 240J

Semelle antiglisse, antiperforation 1430N

Taille(s): 35 à 42

Couleur(s): Noir-Rose



Protection des pieds



AIGLE 1853

Bottillon BISON 2



Réf.: V322069-B2



Taille(s) : 40 à 48
Couleur(s) : Ambre



Taille(s) : 35 à 41
Couleur(s) : Surreau

Chaussant universel, facile à chausser et à déchausser - Pratique et confortable grâce à sa semelle en caoutchouc qui amorti les chocs - Doublure à séchage rapide et semelle extérieure à crantage autonettoyant

Botte TANCAR PRO



Réf.: V322069-TP



Botte confortable renforcée en fibre de Kevlar®, pour le travail intensif
Résistance aux frottements et aux éléments extérieurs
Semelle double densité - Doublure séchage rapide
Taille(s) : 38 à 49
Couleur(s) : Marron

Botte CHAMBORD PRO 2



Réf.: V322069-CH



Taille(s) : 39 à 48
Couleur(s) : Ambre



Taille(s) : 35 à 41
Couleur(s) : Surreau

La botte de référence pour les professionnels - Confortable et résistante avec une adhérence optimale sur tous les terrains - Doublure à séchage rapide et semelle extérieure à crantage autonettoyant

Botte PARCOURS 2



Réf.: V322069-PA



Anti-fatigue, avec sa semelle en tridensité en caoutchouc et son coussin amortissant
Taille(s) : 36 à 50
Couleur(s) : Kaki/Bronze

Botte CHAMBORD PRO 2 iso



Réf.: V322069-CI



Taille(s) : 39 à 49
Couleur(s) : Brun



Taille(s) : 35 à 41
Couleur(s) : Brun

La botte de référence pour les professionnels par temps froid
Confortable et résistante avec une adhérence optimale sur tous les terrains - Sa doublure en Néoprene® offre isolation et confort

Botte PARCOURS 2 iso



Réf.: V322069-PI



Anti-fatigue, avec sa semelle en tridensité en caoutchouc et son coussin amortissant - Ici en version chaude, sa doublure en Néoprene® offre confort et isolation
Taille(s) : 36 à 50
Couleur(s) : Bronze



Protection des pieds



AIGLE 1853

GAMME DE CHAUSSURES

Chaussure LAFORSE 2

Réf.: V322069-LM



En cuir pleine fleur, membranée MTD®, avec pare-pierres avant et arrière
Étanche et respirante, elle apporte robustesse et confort à toute épreuve
Taille(s) : 37 à 47
Couleur(s) : Dark Brown

Chaussure PICARDIE

Réf.: V322069-PIC



Durable, de qualité et confortable
Cuir pleine fleur, col matelassé et semelle avec cousu latéral
Taille(s) : 37 à 47
Couleur(s) : Marron

Chaussure NEW PLUTNO

Réf.: V322069-NP



Version **Polyester** marine

Réf.: V322069-NPL



Version **crôte de cuir** expresso

Ultralégère et robuste à la fois - Membrane MTD® étanche et respirante
Pare-pierres avant résistant et durable - **Doubleure** : 100% polyamide
Semelle extérieure : Caoutchouc - **Taille(s)** : 39 à 46

Chaussure TÉNÉRÉ CVS

Réf.: V322069-TC



Chaussure polyvalente
Souple, légère et respirante
Coton recyclé
Taille(s) : 35 à 46
Couleur(s) : Marron

Chaussure de sécurité NASSIO EVO **S3** **AIGLE =PRO=**

Réf.: V322069-NL



Réf.: V322069-NM



Membrane MTD® étanche et respirante - Semelle antistatique, légèreté, confort et résistance - Coque protectrice en composites
Semelle extérieure antiglisse, anti-perforation - **Taille(s)** : 39 à 47
Couleur(s) : Marron - Dark Brown/Camel

Botte de sécurité ARVALT **S5** **AIGLE =PRO=**

Réf.: V322069-AV



Tige polyuréthane
Coque protectrice en composites
Confortable grâce à sa doubleure au séchage rapide
Taille(s) : 39 à 48
Couleur(s) : Brun

AIGLE
=PRO=



TIGE ÉTANCHE

Durabilité, résistance à l'eau.



SRC

Semelle haute accroche.



COQUES EN COMPOSITES

Légèreté et confort.



SEMELLE ANTI-PÉRFORATION

Accroche et résistance aux glissements.

Tous les modèles sont équipés de semelles Aigle Form PRO

1

SEMELLE MÉMOIRE DE FORME

Absorption des chocs et réduction de la fatigue

2

RESPIRABILITÉ

Séchage rapide



PROTECTION DU CORPS

Protection des pieds

CHOISIR LE BON NIVEAU DE SÉCURITÉ POUR LES CHAUSSURES ET LES BOTTES

Une chaussure ou une botte **marquée CE** garantit des niveaux de confort et de solidité identiques définis par les normes et constituant les spécifications de base.

Retrouvez ci-dessous tout ce que vous devez savoir pour mettre vos pieds en sécurité.

Normes CE

Exigence fondamentale	EN345*							EN347**					
	Chaussures de sécurité				Bottes de sécurité			Chaussures de travail			Bottes de travail		
	SB	S1	S2	S3	S4	S5	SBH	OB	01	02	03	04	05
EMBOUT DE PROTECTION	●	●	●	●	●	●	●						
QUALITÉ ET PERFORMANCE DES MATÉRIAUX DE FABRICATION	●	●	●	●	●	●	●	●	●	●	●	●	●
RÉSISTANCE À L'ABRASION, LA FLEXION, LA DÉCHIRURE, AU GLISSEMENT	●	●	●	●	●	●	●	●	●	●	●	●	●
PERMÉABILITÉ À LA VAPEUR	●	●	●	●	●	●	●	●	●	●	●	●	●
ARRIÈRE FERMÉ, ANTISTATIQUE, ABSORPTION D'ÉNERGIE TALON		●	●	●	●	●			●	●	●	●	●
RÉSISTANCE HYDROCARBURES	●	●	●	●	●	●							
PÉNÉTRATION ET ABSORPTION D'EAU	●	●	●							●	●		
SEMELLE ANTI-PERFORATION, SEMELLE À CRAMPONS				●		●					●		●

Exigences de base

SB

Adapté dans un environnement professionnel sur sol plat + Coque de protection résistante aux chocs (200J) + Semelle résistante aux glissements

Marquages additionnels

OB

Répond aux exigences de la norme 20347

01

Arrière fermé + antistatique + absorption d'énergie au talon

02

Arrière fermé + antistatique + absorption d'énergie au talon + tige hydrofuge

Marquages anti-glisse

SRC

Semelle anti-dérapante =

SRA

Antiglisse sur sol savonneux +

SRB

Antiglisse sur sol huileux

* EN ISO 20345 : comportant un embout résistant à un choc de 200 joules, et à un risque d'écrasement sous une charge de 1500daN - Source S24

** EN ISO 20347:2012 : chaussures de travail sans embout pour tâches sans risque de choc ou d'écrasement des orteils



Vêtement technique



Polo de travail LEWIS



Réf.: V322080-LW



Résistant, il offre un confort optimal tout en préservant l'environnement - Intérieur en coton doux et extérieur en polyester
Col polo classique ajoute une touche d'élégance - Détails contrastés apportent une note moderne

Taille(s) : S à 4XL

Couleur(s) : Marine/Camel

Gilet de travail ARSENAL



Réf.: V322080-AS



Maille chinée
Renforts épaules, côtés et poches
Col montant - Mentonnière - Finition biais élastiquée - 5 poches

Taille(s) : S à 4XL

Couleur(s) : Anthracite/Jaune Fluo/ Bleu/ Orange Fluo

Bermuda de travail HORN



Réf.: V322080-HO



Ceinture élastique embossée
Détails rétro réfléchissants
8 poches

Taille(s) : 36 à 56

Couleur(s) : Woodland/Noir-Orange

Pantalon de travail ADAM



Réf.: V322080-AD



Renforts poches
Ceinture ajustable, réhausse dos
Détails rétro réfléchissants
Triples surpiqûres, ourlet ajustable
Porte-genouillères en cordura

Taille(s) : 36 à 56

Couleur(s) : Gris-Noir

Pantalon de travail EDWARD



Réf.: V322080-ED



Genoux préformés
Ceinture semi-élastiquée, réhausse dos
Triples surpiqûres, ourlet ajustable
8 poches

Taille(s) : 36 à 56

Couleur(s) : Gris

Pantalon de travail ANTRAS



Réf.: V322080-AN



Empiècement entrejambe confortable
Ceinture semi-élastiquée, réhausse dos
Triples surpiqûres, ourlet ajustable
7 poches

Taille(s) : S à 4XL

Couleur(s) : Gris/Noir/Beige/Marine

Pantalon de travail USAIN



Réf.: V322080-US



Renforts genouillères préformés
Ceinture semi-élastiquée, cordon de serrage
Triples surpiqûres contrastées
Ourlet ajustable

11 poches - Boucles porte-outils

Taille(s) : 36 à 56

Couleur(s) : Raw Jean

Bermuda de travail HUGUES



Réf.: V322080-HU



Renforts poches
Ceinture ajustable, réhausse dos
Triples surpiqûres
9 poches

Taille(s) : 36 à 56

Couleur(s) : Gris-Noir/Brun-Anthracite/Beige-Noir/Noir/Marine-Noir/Woodland

Vêtement technique



GAMME DE TRAVAIL
HOMME

NINE NORTH®

Gilet de travail ALL



Réf.: V322080-AM



Sans manches - Renforts dos, poitrine et poches
Col montant, mentonnière, rallonge dos
10 poches - 1 porte-badge
Zip intérieur pour personnalisation
Taille(s): S à 4XL
Couleur(s): Gris-Noir/Noir

Gilet de travail LENNY



Réf.: V322080-LN



Col montant - Mentonnière
2 poches zippées
Taille(s): S à 4XL
Couleur(s): Gris Chiné-Jaune Fluo/Marine-Orange Fluo/Kaki

Veste de travail FLORES



Réf.: V322080-VF



Imperméabilité - Respirabilité
Capuche réglable amovible
Col montant - Poignets ajustables
Détails rétroréfléchissants
4 poches
Taille(s): S à 4XL
Couleur(s): Gris Chiné/Noir

Blouson de travail PECCO



Réf.: V322080-BP



Imperméabilité 5000mm - Respirabilité 2800 mvp - Capuche pliée dans le col
Col montant - Mentonnière
5 poches :
1 poche poitrine zippée
2 poches zippées
2 poches intérieures
Taille(s): S à 4XL
Couleur(s): Noir-Kaki

Sous-pull de travail FERBER



Réf.: V322080-SF



Isolation thermique
Surpiquûres contrastées
Taille(s): M/L à 3XL/4XL
Couleur(s): Noir

Veste de pluie TUNA



Réf.: V322080-TU



Imperméable avec enduction
Coutures soudées et étanches
Aération dos et aisselles
Poignets élastiqués - Capuche réglable
Col montant - Mentonnière - 3 poches
Taille(s): S à 4XL
Couleur(s): Woodland/Marine/Olive

Manteau de pluie OCTOPUS



Réf.: V322080-OC



Imperméable avec enduction
Coutures soudées et étanches
Capuche réglable
Col montant - Mentonnière
Aération dos et aisselles
Poignets élastiqués - 3 poches
Taille(s): S à 4XL
Couleur(s): Olive

Ensemble de pluie GUPPY



Réf.: V322080-GU



Imperméable avec enduction
Coutures soudées et étanches
Aération dos et aisselles
Poignets et ceinture élastiqués
Capuche réglable - Col montant
2 poches à rabat
Taille(s): S à 4XL
Couleur(s): Olive



Vêtement technique



GAMME DE TRAVAIL

FEMME



Veste de travail GABY



Réf.: V322080-VG



nouveau

Renforts coudes
Mentonnière
Poignets et bas élastiqués
Capuche ajustable
2 poches passepoilées
Taille(s) : XS à 3XL
Couleur(s) : Noir

Pantalon de travail femme LUCIE



Réf.: V322080-LU



Empiècements extensibles
Triples surpiqûres contrastées
Détails rétro réfléchissants
6 poches
Taille(s) : 34 à 50
Couleur(s) : Noir-Marine

Veste de travail JUSTINE



Réf.: V322080-VJ



Capuche réglable
Mentonnière
Détails rétro réfléchissants
5 poches
Taille(s) : XS à 3XL
Couleur(s) : Noir

Doudoune sans manche AURE



Réf.: V322080-DO



nouveau

Col montant - Liens d'ajustement côtés
Mentonnière - Capuche amovible
2 zips d'aisance côtés
3 poches :
1 poche zippée
2 poches passepoilées
Taille(s) : XS à 3XL
Couleur(s) : Noir

Blouson de travail FLORENCE



Réf.: V322080-FL



Imperméabilité - Respirabilité
Capuche réglable - Mentonnière
Manchons en lycra
Détails rétro réfléchissants
6 poches
Taille(s) : S à 3XL
Couleur(s) : Marine-Jaune

Gilet de travail MARYSE



Réf.: V322080-GM



Sans manches - Col montant, mentonnière
Rallonge dos
7 poches
Zip intérieur pour personnalisation
Taille(s) : XS à 3XL
Couleur(s) : Noir

Doudoune CONSTANCE



Réf.: V322080-CN



Sans manches - Renforts col et côtés
Col montant - Mentonnière
Rallonge dos
6 poches
Taille(s) : S à 4XL
Couleur(s) : Marine-Jaune Fluo

Combinaison de travail ALICE



Réf.: V322080-AC



Ceinture semi-élastiquée
Col montant
Fermeture double zip
Poignets élastiqués, bas élastiqués ajustables
5 poches
Taille(s) : S à 2XL
Couleur(s) : Gris

Vêtement technique



Veste de pluie ISODER



Réf.: V322080-VI



Idéal pour le travail d'extérieur
ISOLATECH®
Capuche **MAGIC HOOD®**
Taille(s): XS à XXL
Couleur(s): Noir/Marine/Vert/ Jaune Foncé
Matière(s): Glentex Tissu enduit PVC 320g/m²

Pantalon de pluie POULDO



Réf.: V322080-PP



Confortable, souple, solide
Idéal pour le travail en extérieur
Tissu Glentex
Ceinture élastique entièrement fermée
Taille(s): XS à XXL
Couleur(s): Noir/Marine/Vert/Jaune Foncé
Matière(s): Glentex

Manteau de pluie ISOFARMER



Réf.: V322080-MI



Manteau long descendant sous les bottes
Imperméable
ISOLATECH®
Capuche **MAGIC HOOD®**
Taille(s): S à XXL
Couleur(s): Vert
Matière(s): Glentex

Cotte BAROSSA



Réf.: V322080-CB



Bretelles élastiques réglables
Détachables avec boucle clips plastiques
Séparateurs de bretelle à l'arrière
Taille(s): S à XXL
Couleur(s): Jaune Foncé/Vert
Matière(s): Glentex

Combinaison ISOCOMB



Réf.: V322080-IG



Idéale pour les lavages à haute pression et travaux de désinfection
ISOLATECH®
Capuche **MAGIC HOOD®**
Taille(s): S à XXL
Couleur(s): Vert
Matière(s): Glentex

Tablier modèle ETAL



Réf.: V322080-TN



Évite le dépôt de salissures et bactéries
ISOLATECH®
Taille(s): S à L
Couleur(s): Bleu/Blanc

GUY COTTEN

SYSTEME BREVETE



ISOLATECH®

La condensation maîtrisée par la technique de l'isolation !

- Isolation thermique sur les surfaces de contact, épaule, poitrine, haut du dos, ventre
- Encore plus confortable et toujours aussi étanche

Capuche MAGIC HOOD®

Une véritable capuche de sécurité qui tourne avec la tête et se fait oublier !

- Une liberté de mouvements inégalée
- Un champ de vision toujours dégagé
- Evite les entrées d'eau sur le côté
- Une capuche toujours en place

Capuche «Magie» Hood



Vêtement technique



Combinaison ROUELLE

Réf.: V322080-RO



Combinaison double zip
Col officier
Taille élastiquée dos
6 poches
Taille(s): 1 à 7
Couleur(s): Gris Charcoal

Combinaison double zip HECTARE

Réf.: V322080-HE



Bas de manches et de jambes resserrables autogrissant
Taille élastiquée dans le dos
8 poches
Taille(s): 0 à 12
Couleur(s): Vert

Combinaison double zip TRIDENT

Réf.: V322080-CD



Combinaison double zip bicolore
Ceinture élastiquée côtés et dos
Empiècements renforts genoux
Détails rétroréfléchissants
8 poches
Taille(s): 0 à 8
Couleur(s): Vert mousse/Noir

Combinaison bicolore COLLINE

Réf.: V322080-CL



Dos et côtés élastiqués
Détails fluorescents
8 poches
Taille(s): 00 (3XS) à 7
Couleur(s): Gris/Noir

CHOISISSEZ LE VÊTEMENT LMA QUI VOUS CONVIENT

REPÉREZ LES USAGES

	Usages et métiers	Travaux de soudure	Température de lavage	Facilité de repassage	Résistance dans le temps	Absorption de la transpiration	Confort	Tissu léger
100% coton	Travaux d'atelier Garagiste	✓	Basics : 60° Premium : 40°	★	★	★★★★	★★★★	★
Coton Poly	BTP Artisanat	✗	60°	★★	★★	★★	★★	★★
Poly Coton	Agriculture Bricolage Logistique	✗	60°	★★★★	★★★★	★	★	★★★★

DÉCRIPEZ LES NORMES ET LES AVANTAGES PRODUITS

 Vêtements de protection	 Protection des genoux	 Propriétés électrostatiques	 Protection contre les intempéries	 Protection contre les environnements froids	 Protection contre la chaleur et les flammes							
 Propriétés de protection contre le rayonnement UV solaire	 Protection contre les produits chimiques liquides	 Protection pendant le soudage et les techniques connexes	 Travaux sous tension Protection contre les dangers thermiques d'un arc électrique	 Protection contre le risque de hoppement par des parties mécaniques en mouvement	 Vêtements Haute Visibilité : Protection des travailleurs exposés aux risques liés au manque de visibilité							
 Visualisation améliorée	 Vêtements de protection portés par les opérateurs appliquant des pesticides liquides et pour les travailleurs exposés à ces pesticides appliqués	 Triple piqûre	 Empiècements Oxford	 Rehausse lombaire	 Ceinture auto-grippante	 Bande rétroréfléchissante	 Tissus respirant	 Coupe-vent et imperméable	 Poches téléphone	 Matelassé	 Compatible avec un autre produit	 Col montant zippé

PROTECTION DU CORPS

Vêtement haute visibilité

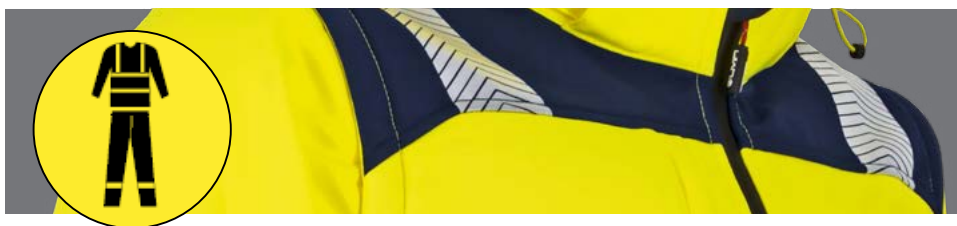

Pantalon DEFENSE



Réf.: V322080-DF

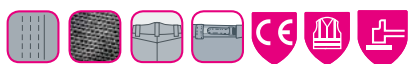

nouveau

Bicolore - Poches genouillères
Ceinture resserrable - Multipoches
Ceinture rehaussée dos - Renfort bas de
jambe - Triples piqûres - Empiècements et
éléments renforcés en Oxford entrejambe
devant et dos

Taille(s) : 38 à 60

Norme(s) : EN 20471 Classe 2 seul - classe
3 en ensemble (avec blouson)

Couleur(s) : Jaune - Orange

T-shirt HALOGENE



Réf.: V322080-HL



nouveau

Manches courtes
Maille respirante
Bandes rétro réfléchissantes segmentées
Empiècements contrastants épaule, col, bas
de corps et manches

Taille(s) : S à 4XL

Norme(s) : EN20471 classe 2 - traitement
anti-UV 50+

Couleur(s) : Jaune - Orange

Parka 4 en 1 PREVENTION



Réf.: V322080-PR



nouveau

A la fois parka, blouson, gilet polaire sans
manche et coupe vent

Imperméable

Coutures thermosoudées étanches

Bandes rétro réfléchissantes 5 cm

Taille(s) : 2 à 10

Norme(s) : EN ISO 20471:2013 - EN343
Classe 2

Couleur(s) : Jaune - Orange

Veste polaire ARTIFICE



Réf.: V322080-AR



nouveau

Adaptable sur le modèle PREVENTION

Col montant fermé par zip - 3 poches

Manches longues finition élastiquée bas
de manche - Bandes rétro de 5cm

Empiècements contrastants épaules, bas
de corps et manches

Taille(s) : 2 à 8

Norme(s) : EN ISO 20471:2013 +
A1:2016 Classe 2

Couleur(s) : Jaune - Orange



HAUTE VISIBILITÉ



EQUIPEZ-VOUS CONTRE LE FROID PENDANT VOS TRAVAUX EN EXTERIEUR

Vêtements chauffants

AXE ENVIRONNEMENT



Gilet chauffant sans manche

- Sans manche
- 3 niveaux de température de chauffage
- Zones de chauffe au niveau du dos et des poches



Gants chauffants

- 3 niveaux de température de chauffage
- Zones de chauffe au niveau de l'extrémité des doigts et sur le dessous de la main



Chaussettes chauffantes

- Jusqu'à 12 heures d'autonomie
- Semelle entièrement chauffante
- Contrôle de température à 3 niveaux

Vêtement chauffant



GAMME
CHAUFFANTE



G-HEAT

Gilet chauffant EVO HV11



Réf.: V322080-GCH



Un allié au quotidien dans vos activités professionnelles - 3 zones de chauffe (2 sur les pectoraux et 1 zone centrale sur le dos)
Jusqu'à 7 heures d'autonomie - Coupe-vent, déperlant et imperméable - 4 poches
Bouton de contrôle de la température
Taille(s) : de S à 3XL
Couleur(s) : Noir
Matière(s) : Softshell (94% polyester, 6% spandex)

Gilet chauffant EVO HV12



Réf.: V322080-GCF



Coupe féminine légèrement cintrée
S'adapte à la morphologie grâce à un système de soufflet latéral - 3 zones de chauffe
Jusqu'à 7 heures d'autonomie - Coupe-vent, déperlant et imperméable - 4 poches
Bouton de contrôle de la température
Taille(s) : de S à 2XL
Couleur(s) : Noir
Matière(s) : Softshell (94% polyester, 6% spandex)

Veste polaire chauffante HV03



Réf.: V322080-VP



Idéale en sous-couche - 5 zones de chauffe (1 au milieu du dos, 2 au niveau des lombaires et 2 au niveau des poches)
Résistante et déperlante
Membrane coupe-vent
Réglage par fermetures éclair sur le côté
Jusqu'à 7 heures d'autonomie
Taille(s) : de XS à 5XL
Couleur(s) : Noir
Matière(s) : 100% polaire fibre synthétique

Chaussettes chauffantes HS03



Réf.: V322080-CCO



Talons et pointes renforcés - Télécommande pour régler la température à distance
Double zone de chauffe (dessus et dessous des orteils)
Épaisses et confortables
Jusqu'à 6 heures d'autonomie
Taille(s) : de 35-38 à 45-47
Couleur(s) : Noir
Matière(s) : 80% coton, 8% élasthanne, 12% nylon

Sous gants chauffants GL07



Réf.: V322080-SG



Conçus pour apporter de la chaleur supplémentaire et une seconde peau
Tactiles, respirants, fins pour se glisser facilement sous un gant
Jusqu'à 6 heures d'autonomie
Chaleur ciblée : dos de la main, dessus des doigts
Taille(s) : de XS à 2XL
Couleur(s) : Noir
Matière(s) : 70% polyester, 20% néoprène, 10% coton

Gants fins chauffants GL01



Réf.: V322080-GF



Tactiles, souples et polyvalents conçus pour préserver la sensibilité au toucher
Matériau antidérapant sur la paume
Ergonomiques et avec une bonne élasticité
Jusqu'à 6 heures d'autonomie
Chaleur ciblée : dos de la main, dessus des doigts
Taille(s) : de XS à 2XL
Couleur(s) : Noir
Matière(s) : 100% polyester

GAMME
CHAUFFANTE,
COMMENT ÇA
MARCHE ?



1. BRANCHEZ
Les batteries



2. ALLUMEZ
Pressez quelques secondes le bouton pour activer la chauffe
Comptez environ 10 minutes pour une pleine efficacité



3. RÉGLEZ
Réglez l'intensité de la température en appuyant sur le bouton



Vêtement rafraîchissant



GAMME
RAFRAICHISSANTE



G-HEAT

Manchettes rafraîchissantes CA01

Réf.: V322080-MR



Technologie de refroidissement par évaporation activable et réactivable à l'infini
Fraîcheur en continu : efficace pendant plusieurs heures, selon la température et l'humidité.

Légères et extensibles - Bloquent jusqu'à 97.5% des rayons UV nocifs

Taille(s): L, XL

Couleur(s): Bleu

Matière(s): 100% mesh polyester

Casquette rafraîchissante CP06

Réf.: V322080-CAS



Rafraîchit et protège la tête des effets indésirables d'une exposition au soleil

Sensation de fraîcheur immédiate, pratique et facile d'utilisation, sans aucun produits chimiques, absorbe la transpiration

Technologie POLYCOOL, fraîcheur longue durée

Taille(s): TU

Couleur(s): Noir, kaki, beige, navy

Matière(s): Fibre polymère ultra-absorbante

Gilet rafraîchissant EV05

Réf.: V322080-GRE



Technologie POLYCOOL de refroidissement par évaporation réactivable à l'infini

Fraîcheur en continu pendant plusieurs heures

Sans produits chimiques

Tissu respirant extensible sur les côtés pour une bonne liberté de mouvements

Taille(s): de S à 3XL

Couleur(s): Gris

Matière(s): 100% polyester

Gilet pour packs réfrigérants PCV02

Réf.: V322080-BLU



Agréable et confortable à porter

Régule la température corporelle : sensation de fraîcheur constante (18°C 2 à 3h)

Technologie innovante PHASECOOL activable et réactivable à l'infini

Agit en 15 secondes

Taille(s): TU **Couleur(s)**: Bleu

Matière(s): ext. 100% CO - doub. 100% PES
- Maille 100% PES

Calot rafraîchissant CP05

Réf.: V322080-CAL



Maintient la tête au frais (POLYCOOL)

Absorbe la transpiration

Léger et respirant

Peut se glisser sous un casque

Réactivable à l'infini

Taille(s): TU

Couleur(s): Noir, bleu

Matière(s): 100% mesh polyester

Serviette rafraîchissante CT01

Réf.: V322080-SR



Régule la température corporelle

Technologie JADECOOL 15°C en 15 s

Réactivable à l'infini - Protection UV UPF50+

Antibactérien et antistatique

Taille(s): 100cm x 30cm

Couleur(s): Orange, bleu, gris, pink, green ciel, dark grey, beige, noir, white

Matière(s): 100 % polyester

GAMME RAFRAICHISSANTE, COMMENT ÇA MARCHE ?

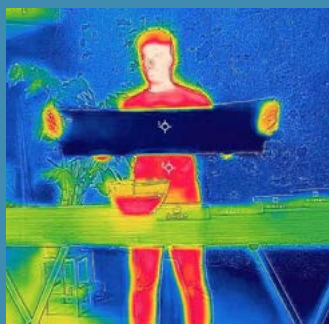

Le secret de l'effet rafraîchissant des serviettes G-HEAT ?

La technologie de pointe JADECOOL qui accélère le processus naturel de l'évaporation en dissipant plus rapidement la chaleur qu'elle ne l'absorbe. Résultat : 15°C en un instant et une incroyable fraîcheur énergisante au contact de la peau...



1. TREMPEZ

Votre textile dans l'eau jusqu'à ce qu'il soit parfaitement humide



2. ESSOREZ

Votre textile en retirant bien l'excès d'eau



3. SECOUEZ/CLAUQUEZ

Energétiquement votre textile pour bien laisser l'air passer

Marquage

PERSONNALISEZ VOS VÊTEMENTS AVEC VOTRE LOGO





Trouvez la solution de marquage la mieux adaptée grâce aux différents procédés proposés. Pour vous y aider, voici quelques éléments bons à savoir :

VOTRE IDENTITÉ VISUELLE

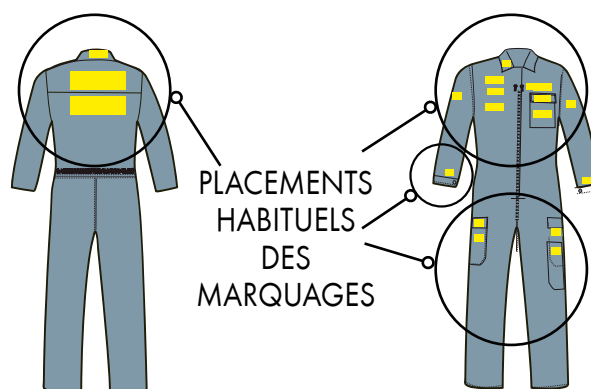
Votre logo est un formidable outil de communication.

En tant que signalétique apposée sur les vêtements de vos collaborateurs, il garantit votre identité visuelle et le sérieux de votre enseigne.



MARQUAGE	Procédé	Particularités	Résistance au lavage
Broderie	 Piquage de fils directement sur le textile	 Application tous textiles sauf vêtements de pluie Plusieurs coloris possibles Hauteur minimal des lettres 5mm	
Sérigraphie	 Impression directe sur textile	 Application tous textiles sauf polaire et maille Plusieurs coloris possibles + Repassage autorisé	
Transfert	 Impression sur support papier + transfert à chaud sur le textile	 Application tous textiles sauf vêtements de pluie, nylon, polaire et maille Plusieurs coloris + dégradés possibles	

100% SUR MESURE, RIEN DE PLUS SIMPLE

ETAPE 1 Sélectionner un tissu

100% coton, poly coton, coton poly... chaque tissu est prévu pour un usage spécifique

ETAPE 2 Choisir le design

Plusieurs gammes de vêtements sont à votre disposition, de la plus basique à la plus complexe

ETAPE 3 Ajouter des options

De nombreuses options et finitions vous permettent d'adapter votre tenue à vos exigences de travail

ETAPE 4 Choisir l'emplacement des couleurs

Un grand choix de couleurs et d'emplacement, pour être en harmonie avec l'identité graphique de votre entreprise

ETAPE 5 Ajouter des marquages

De nombreuses options de marquage existent, demandez-nous conseil !





Protection du corps



UN EPI EFFICACE EST UN EPI ADAPTÉ ET BIEN UTILISÉ !

Choisissez l'équipement **le mieux adapté** à votre quotidien.
Formez et **sensibilisez** fréquemment **vos équipes aux risques liés à leur métier.**

Combinaison AEGIS



Réf. : V322080-CG

Protectrice par répulsion des produits : taux de pénétration de 0% du PROWL 3,3 EC après 30 lavages
Respirabilité du textile équivalente à celle d'une chemise en coton - Grande résistance mécanique

Matière(s) : Coton/polyester

Taille(s) : S à 4XL

Couleur(s) : Vert

Combinaison jetable



Réf. : V322080-CT

Réutilisable, extrêmement légère - Catégorie III - Type 4/5/6 - Cagoule et élastiques autour du visage, poignets et chevilles

Matière(s) : Tyvek®

Taille(s) : S à 3XL

Couleur(s) : Gris

Tablier S-PROTEC®



Réf. : V322080-TP

Pour la préparation des traitements phytosanitaires - Catégorie III - Type PB (3) - Sécable pour ajuster la longueur, lavable, confortable, léger, simple à enfiler - Peut être collecté par ADIVALOR avec les EVPP

Matière(s) : Polyéthylène 100 microns

Couleur(s) : Vert

Gants AlphaTec® 19-024



Réf. : V322081-GF

Isolant double épaisseur, protégeant à une température de 180°C - Flexible et résistant aux produits chimiques

Taille(s) : 8(L) et 10(XXL)

Gants ULTRANE 500



Réf. : V322081-UL

Résistance à l'abrasion grâce à enduction nitrile - Réduit le risque de dermatites, la fatigue musculaire et améliore la productivité

Matière(s) : Polycarbonate

Taille(s) : 6 à 11

Norme(s) : EN166

Protection du visage

Masque intégral 6200



Réf. : V322078-62

Avec cartouches A2P3 + 2 filtres latéraux anti-gaz et/ou à particules - Pièce faciale hypoallergénique

Norme(s) : EN140:1998

Masque 4255



Réf. : V322078-42

Cartouches A2P3 intégrées - Excellent champ de vision - Etanche - Soupapes d'inhalation - Efficace contre un grand nombre de gaz, vapeurs, particules nocives

Norme(s) : EN405:2001+A1:2009

Se protéger du risque CO₂ dans la viticulture

BE ATEX

TOUTE
LA QUALITÉ BEATEX
CHEZVINIFORCE

Détection de gaz fixe



Pack EASY DUO CO₂

- Centrale **MX16** + capteur **OLCTION** + câble
- Configuration simplifiée
- Facile d'utilisation et prêt à l'emploi
- Avertisseur associé : **Sirène, flash et combiné Sonos**



V322082-ED

Les autres solutions pour la détection de gaz fixe :



MX32V2

Centrale numérique et
analogique
Jusqu'à **8 détecteurs**

MX43

Centrale numérique et
analogique
Jusqu'à **32 détecteurs**



Ventilation



Ventilateur/Extracteur UB20

Ventilateur **compact**, facile à transporter et à mettre en œuvre
Fonctionnement **ultra silencieux** (74dB)
Boîtier polyéthylène à double paroi, **résistant aux UV, à la corrosion et aux produits chimiques**

V217052-VU

Détection de gaz portable



GASMAN CO₂

Appareil **compact et léger**
Résistant aux chocs
Simple d'emploi

BW SOLO CO₂

Facile d'entretien
Léger
Simple d'utilisation



V322082-GA

V322082-BW

En cas de secours



M20-2

Appareil autonome
compact
Jusqu'à **32 minutes**
d'autonomie

BIOSCAPE

Dispositif d'évacuation
à air comprimé
Jusqu'à **15 mn**
d'autonomie



V322083-AS

V322083-SA



NETTOYAGE	116
MATÉRIEL	119
SÉCURITÉ	136
PEINTURE.....	137

Solution de nettoyage

GAMME VINIFORCE



VINITARTRE LIQUIDE

Réf.: V320070-DA

Cuves, circuits, tartre vinaire, CIP, circulation

Détergent alcalin liquide élaboré
Pouvoir solubilisant 2,1kg de tartre/kg

Composition : Soude 50%
Convient pour la filtration tangentielle sur membranes céramiques

Utilisation : 1 à 10% seul ou avec Additif dérougissant (VINI OXY)



VINI OXY

Réf.: V320070-AD

Trempage ou circulation 2 à 4%
Moussage avec alcalin fort 2 à 5%
Désinfection 21%

Additif de dérougissage, booster de détergence et de détartrage. Désinfectant bactéricide au fort pouvoir oxydant et désodorisant

Composition : Peroxyde d'hydrogène.
Convient pour la filtration tangentielle sur membranes céramiques

BIOCIDE TP2 et 4.5
FR-2022-0071-06-01



VINALCHLOR PLUS

Réf.: V320070-DE

Nettoyage du matériel et dérougissage des sols

Détergent désinfectant alcalin non moussant

Composition : Chlore 5%
Utilisation : 1 à 10% (10 à 60°C)

BIOCIDE TP4
en cours d'évaluation



VINISEPT D

Réf.: V320070-AL

Pour les machines à BIB, groupes de tirages...

Alcalin détergent vinaire désinfectant sans chlore

Composition : Soude et Amine
Utilisation : 2 à 10% (20 à 70°C)

BIOCIDE TP2 et 4
en cours d'évaluation



CHOISISSEZ LA MÉTHODE



SANS CHLORE

AVEC CHLORE

	VINITARTRE LIQUIDE + VINI OXY	VINISEPT D + VINI OXY	VINISEPT D	VINI OXY	VINALCHLOR PLUS
Matériels de récolte	5 + 5%	5 + 5%			5 à 10%
Machine à vendanger	5 + 5%	5 + 5%			5 à 10%
Pressoir, fouloir-égrappoir	5 + 5%	5 + 5%			5 à 10%
Conquet, vis, tapis	5 + 5%	5 + 5%			5 à 10%
Cuves inox, polyester, ciment	1 à 4%		1 à 4%		1 à 4%
Cuves béton revêtu, époxy ou paraffinées	1 à 4%		1 à 4%		1 à 4%
Foudres et futailles					
Tuyauterie, circuits, pompes	1 à 4%	1 à 4%	1 à 4%	0.5 à 2%	1 à 4%
Filtres à alluvionnement ou tambour rotatif	1 à 4%	1 à 4%	1 à 4%	0.5 à 2%	1 à 4%
Soutireuses		1 à 4%	1 à 4%	0.5 à 2%	1 à 3%
Machine à bib		1 à 4%	1 à 4%	0.5 à 2%	1 à 3%
Installation traitement thermique		1 à 4%	1 à 4%	0.5 à 2%	
Filtres à membrane					
Plafonds, sols, murs	3 + 3%	5 + 5%		0.5 à 2%	3 à 6%

Utilisez les biocides avec précaution. Avant toute utilisation, lisez l'étiquette et les informations concernant le produit. Assurez-vous que l'utilisation est indispensable, notamment dans les lieux fréquentés par le grand public. Privilégiez chaque fois que possible les méthodes alternatives et les produits présentant le risque le plus faible pour la santé humaine/animale et pour l'environnement.





Solution de nettoyage

LA DÉSINFECTION DES CUVES PAR VOIES AÉRIENNES

FOG JET 1 MINI

Réf.: V321075-BF



Bumisateur mobile 15 L adapté aux petits volumes, jusqu'à 500 m³



INDAL OXY DVA

Réf.: V320070-DC



Désinfectant à large spectre
Bactéricide, levuricide, fongicide, sporicide, virucide, mycobactéricide



LA BRUMISATION
UNE SOLUTION PRÊTE À L'EMPLOI !

SANS EAU
SANS RINÇAGE
SANS ÉLECTRICITÉ

BIOCIDE TP2 et 4
FR-2019-0071

CONFORME
NORMES NFT-72
281 et EN17272

DSVA



JUSQU'À 500L
D'EAU ÉCONOMISÉ
PAR CUVE DÉSINFECTÉE



FAIBLE
CONSOMMATION
DE PRODUIT



GAIN DE TEMPS !
DÉSINFECTION EN
TEMPS MASQUÉ

Pour vous aider dans vos opérations de nettoyage et désinfection au quotidien

Le procédé DSVA permet de désinfecter en quelques minutes toutes les surfaces et matériels en contact avec les denrées alimentaires sans ajouter d'eau et sans rinçage. Idéal pour vos cuves ou machines cartésées.

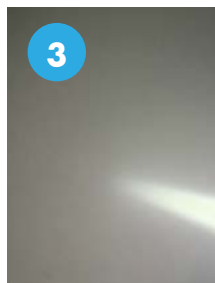

- 1- Remplissez le brumisateur mobile FOGJET MINI de produit INDAL OXY DVA avec le volume nécessaire pour le traitement de votre équipement
- 2- Placez-le dans votre cuve
- 3- Laissez diffuser 5mn, la cuve se sature en brouillard

UNE RÉGLEMENTATION SUIVIE SUR LES SUBSTANCES BIOCIDES POUR LA DÉSINFECTION ET LA PRÉSERVATION



Viniforce a choisi la société STOCKMEIER France pour son engagement dans la mise en oeuvre de la réglementation biocide française et européenne. La société adhère depuis de nombreuses années à 3 entités garantes de la réglementation :

- l'**UFCC** (Union Française du Commerce Chimique) qui apporte un soutien pour la réglementation, la représentativité ainsi que pour la formation
- la **FHER** (Fédération Hygiène et Entretien Responsable) qui accompagne les industriels pour la réglementation, la communication, la RSE et les affaires publiques
- au **GFB** (Groupement des Formulateurs de Biocides) qui dépose et soutien des dossiers produits auprès de l'Anses



Solution de nettoyage

SPÉCIAL FUTAILLE

NETTOYAGE ENZYMATIQUE EN POUDRE



nouveau

BASSO BIONIL PER
Réf.: V320070-BB



AVANT



APRÈS

PARFAIT POUR LE NETTOYAGE DES FÛTS EN BOIS, FILTRES, PETIT MATÉRIEL

CELLULASE, AMYLASES ET PROTÉASE

OXYGÈNE ACTIF

0.5 à 2%
20 à 60°C

utilisable en agriculture biologique

STOCKMEIER CLEANING SOLUTIONS

- Destiné au nettoyage des souillures organiques, tartre vinaigre, ...etc.
- Utilisable également comme booster de soude sur cuverie
- Légèrement alcalin pour une meilleure détergence et un dérougissage en profondeur
- Neutralise le SO₂ et les acides résiduels de la futaille

Javel



Réf. : V320070-JA

Javel pour le nettoyage de matériaux et objets à contact alimentaire

Taille(s) : 20L

Eau déminéralisée



Réf. : V320070-ED

Évite l'essuyage et prévient l'entartrage des réservoirs et des circuits des appareils sensibles au tartre et au calcaire

Taille(s) : 20L, 5L

Sel adoucisseur



Réf. : V320070-SA

Pastilles de sel pour adoucisseur d'eau - Composées d'un sel de très haute pureté et exempt de tout élément nuisible ou incrustant pour les résines échangeuses d'ions

Poids : 25 kg

Soude caustique



Réf. : V320070-SC

Soude caustique, autorisée dans les produits de nettoyage des matériaux et objets destinés à être mis au contact des denrées alimentaires

Poids : 25 kg

Lessive de soude 30%



Réf. : V320070-LS

Liquide incolore autorisé dans les produits de nettoyage des matériaux et objets destinés à être mis au contact des denrées alimentaires

Taille(s) : 1000L, 20L

Conseil(s) : Ne pas utiliser en tant qu'additif alimentaire ou auxiliaire technologique en alimentation humaine

Norme(s) : CE (EINECS) : 215-185-5 - EN 896 Type 2

AGRICULTEURS, DISTRIBUTEURS, INDUSTRIELS POUR LA VALORISATION DES DÉCHETS AGRICOLES

GESTION OPÉRATIONNELLE

EMBALLAGES
USAGÉS

PLASTIQUES
USAGÉS

DÉCHETS
DANGEREUX



ASSISTANCE TECHNIQUE

RECHERCHE
&
DÉVELOPPEMENT

COMMUNICATION
&
INFORMATION

ÉTUDE
&
CONSEILS

Rapprochez-vous de votre distributeur pour plus de renseignements sur les dates et les points de collecte





Matériel d'application

Centrale Duo-Mix



Réf. : V321072-CDD

Centrale de dilution simple d'utilisation et sécurisée pour éviter la manipulation des produits purs - Permet de doser de 1% à 10% la soude + peroxyde d'hydrogène en viticulture - Double venturi pour doser précisément chacun des produits de façon indépendante

Matière(s) : Boisseau en PTFE et venturi en PVDF, pour une bonne résistance chimique

Centrale de dilution



Réf. : V321072-CD2

Pour dilution 2 produits - Pour 1 bidon de 20L ou 2 bidons de 5L

Dimension(s) : 40cm

Chariot DuoMix



Réf. : V321072-CD

Pour 4 bidons + 2 pompes dosatrons pour pulvérisation en mélange - Pour le mélange de 2 produits alcalin et peroxyde d'hydrogène ou pour la dilution de 2 produits indépendamment - A connecter au réseau d'eau basse pression (<40°C; >d19) - Permet le nettoyage/désinfection sans chlore

Chariot porte-bidons



Réf. : V321072-CPB

Pour 4 bidons à plat - Conçu pour le transport et le rangement

Support percé pour 4 buses - 2 supports de rangement pour un balai, une raclette, lances longues - 2 roues arrière fixes + 2 roues avant pivotantes - Panier rangement EPI inox en tôle perforée évitant la rétention d'eau - Support tuyau

Matière(s) : Inox

Dimension(s) : h1070 x L720 x l800

Kit de dosage



Réf. : V320072-KD

Pour le dosage des alcalins et acides - Simple et rapide pour des autocontrôles, pratique pour sensibiliser votre personnel aux bonnes pratiques

Pompe doseuse



Réf. : V321072-PD

Manuelle - Pour jerrycan de 20L/30L

Taille(s) : 100ml

Kit de soutirage



Réf. : V321072-KS

Pour conteneur - Avec raccord droit 2" S60X6 - 3m de tuyau

Matière(s) : Pistolet : joint FPM

Bol mousseur HP 2l



Réf. : V321072-BM

Pour nettoyeur HP - Injection du produit par venturi, puis foisonnement avec un 2° venturi pour l'air - Molette de réglage concentration

Matière(s) : Corps en laiton - Habillage PP

Température(s) : 60°C max

Taille(s) : 2L

CONSEILS DE STOCKAGE

Rangez les produits et les équipements dédiés au nettoyage dans un local sécurisé

Limitez la malveillance



Pulvérisateur



PULVÉRISATEURS À PRESSION PRÉALABLE
POUR NETTOYAGE ET DÉSINFECTION

IK MULTI

POUR **PRODUITS CHIMIQUES AGRESSIFS**

Conçus pour obtenir la meilleure résistance et polyvalence pour une utilisation professionnelle avec les produits chimiques les plus agressifs de plusieurs secteurs. Particulièrement résistant aux acides - Buses de série conique réglable et éventail

OPTIMAL Vini oxy, désinfectants, produits neutres, acides

ADAPTÉ Vinalchlor plus, pesticides à base de solvants, alcools, huiles et dérivés du pétrole



	12BS	12	9	6	1.5
SOUPAPE Dépressurisable	-	Tarée à 3 bars	Tarée à 3 bars	Tarée à 3 bars	Tarée à 2,5 bars
L/MIN 3 BAR	0,50	0,50	0,50	0,50	0,50

IK FOAM

POUR **ACIDES, DISSOLVANTS ET NETTOYAGE PRO**

Spécifiquement fabriqués pour la production de mousse sèche, intermédiaire ou humide.

Conçu pour être employé avec des agents chimiques aux propriétés surfactantes (tensioactifs)

OPTIMAL Agents moussants



	Pro12	Pro2	1.5	Pro2+
SOUPAPE Dépressurisable	Tarée à 4 bars	Tarée à 3 bars	Tarée à 3 bars	Tarée à 3 bars
CAPACITÉ TOTALE	10L	1,9L	1,5L	1,25L

IK ALK

POUR SUBSTANCES **ALCALINES, ALCOOLS ET CÉTONES**

Le partenaire idéal pour les tâches de nettoyage et de désinfection - Buses de série conique réglable et éventail

OPTIMAL Vinalchlor plus, Vinitartre liquide, Vinisept D, soude caustique, désinfectants, alcools, alcalins et cétones

ADAPTÉ Vini oxy, produits neutres



	ALK9	ALK1.5
SOUPAPE Dépressurisable	Tarée à 3 bars	Tarée à 2,5 bars
L/MIN	0,50	0,50

IKe 15BS

POUR **PRODUITS CHIMIQUES**

Pour l'application des produits chimiques les plus fréquemment utilisés dans les secteurs du ménage et de la désinfection, du contrôle des virus, des ravageurs - Kit de buses spéciales

OPTIMAL Désinfectants, produits neutres, pesticides à base de solvant, alcools, huiles, solvants et produits dérivés du pétrole



	e 15BS
SOUPAPE Dépressurisable	Tarée à 3 bars
CAPACITÉ TOTALE	16L

**KITS DE MAINTENANCE,
PIÈCES DE RECHANGE
ET ACCESSOIRES**



**POUR UN PULVÉRISATEUR
TOUJOURS
PRÊT À L'EMPLOI**





Pulvérisateur



POUR UN NETTOYAGE DE CHAI EFFICACE OU L'APPLICATION DE PRODUITS PHYTOSANITAIRES

Avec une **autonomie jusqu'à 7h** et leur **système à 3 vitesses**, ils sont parfaits pour le **nettoyage de chai** ou la diffusion de **produits phytosanitaires***

Applications **industrielles** ou **agricoles**



Réf.: V321071-PR

PULVÉRISATEUR PULMIC PEGASUS 15

- Réservoir d'une capacité de 15 litres
- Batterie au lithium
- Pompe à membrane de haut rendement
- 3 vitesses d'application (pression de 1 à 4.2 bars)
- Poignée avec joints Viton ou EPDM
- Existe en version agricole uniquement



Réf.: V321071-PC

PULVÉRISATEUR PULMIC PEGASUS 35

- Equipé de 2 roues et d'une poignée rabattable pour faciliter le transport
- Réservoir d'une capacité de 35 litres
- 3 vitesses d'application (pression de 1 à 7 bars)
- Pression et taille de gouttelettes constantes
- Poignée avec joints Viton ou EPDM
- Existe en version agricole ou industrielle

* L'utilisation de produits phytosanitaires n'est possible qu'avec la version industrielle



LA SÉCURITÉ ALIMENTAIRE AVANT TOUT

Inventé par Vikan et devenu la norme un peu partout dans le monde, le **code couleur pour les outils de nettoyage réduit le risque de contamination croisée**, source majeure de problèmes liés à la sécurité alimentaire, en faisant en sorte que les outils soient **utilisés exclusivement dans la zone du site prévue**.

La gamme hygiénique Vikan en code couleur vous permet de séparer les outils de nettoyage par coloris quels que soient vos besoins, et permet de respecter les exigences HACCP, ainsi que les normes de sécurité alimentaire FSSC 22000, BRC, IFS et SQF, entre autres.

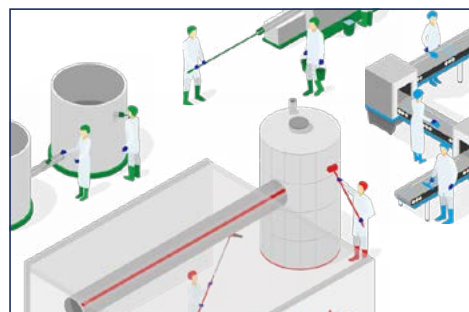

RÉPERTORIEZ LES RISQUES

Commencez votre projet de code couleur en répertoriant tous les dangers en matière de sécurité alimentaire (allergènes, micro-organismes, corps étrangers, etc.) dans votre environnement de production.

Veuillez noter que ceux-ci peuvent varier en fonction du type d'aliment produit, de vos processus de production, de votre segment de marché et des obligations légales et des normes applicables.

CHOISISSEZ VOTRE STRATÉGIE

Une fois que vous avez déterminé les dangers et les risques associés, il vous faudra choisir la stratégie la plus appropriée pour le code couleur des outils de votre site.

1/ Avec un code couleur basé sur les usages, vous affecterez des couleurs différentes à des scénarios d'usage particuliers. Vous pouvez par exemple choisir des couleurs distinctes pour les outils destinés à la manipulation des ingrédients ou des produits contenant des allergènes.

2/ Un code couleur par processus est souvent utilisé pour les sites de fabrication et de transformation alimentaires, où il est nécessaire de séparer les processus pour éviter les contaminations croisées. Dans ce cas, le code couleur permet, par exemple, de différencier les outils employés pour différents types de produits.

PRÉPAREZ VOTRE PLAN

Parce que nous avons à cœur de vous fournir une vaste gamme d'outils de manipulation des denrées alimentaires déclinée en différentes couleurs, nous pouvons également vous aider à mettre en place votre plan de code couleur.

Rapprochez-vous d'un vendeur conseil en point de vente.





Brosserie alimentaire



Ultra Safe Technology

Mettre la barre plus haut en matière de sécurité et d'hygiène

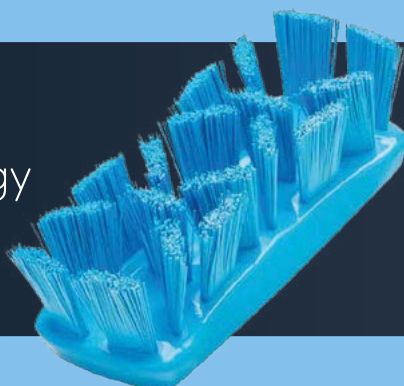

- Facile à nettoyer et à sécher
- Conception durable et de qualité
- Surface lisse
- Absence d'angles internes aigus
- Matériaux agréés pour le contact alimentaire
- Testé et documenté de façon rigoureuse

LA TECHNOLOGIE AU SERVICE DES PROFESSIONNELS

Toutes les entreprises agroalimentaires sont exposées au risque de transmettre des germes à l'origine des intoxications alimentaires aux consommateurs. La gamme UST vous aide à minimiser ce risque grâce aux principes de **conception hygiénique EHEDG**.

EXCELLENTE NETTOYABILITÉ

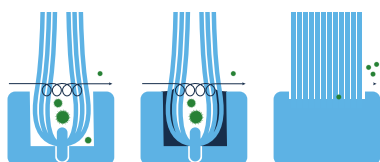

SURFACES LISSES



CONCEPTION ANTI-RÉTENTION

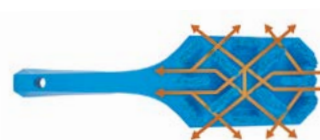

Brosse à main UST



nouveau

Réf. : V321073-BMU

ULTRA SAFE TECHNOLOGY (UST) est dotée d'Unités de Fibres Sécurisées implantées avec un angle particulier pour un nettoyage optimal des tapis de convoyage, des lignes et machines de production et de toute autre surface en contact avec les denrées alimentaires

Dimension(s) : 176mm



Brosse à main UST manche court



nouveau

Réf. : V321073-MU

ULTRA SAFE TECHNOLOGIE, Manche court avec blocs de fibres haute sécurité inclinés - Pour le nettoyage des tapis roulants, des unités de production, des machines et des surfaces de préparation alimentaire dans les zones à haut risque - Existe aussi avec un manche long

Dimension(s) : 260mm



Lave-pont UST dur



nouveau

Réf. : V321073-LU

ULTRA SAFE TECHNOLOGIE, Dur. Permet d'éliminer efficacement la saleté tenace des sols texturés ou lisses dans les zones à risque, grâce à ses blocs de fibres sécurisés et inclinés

Dimension(s) : 400mm



Balai UST



nouveau

Réf. : V321073-UB

ULTRA SAFE TECHNOLOGIE, pour surfaces sèches et humides des zones à risque, grâce à ses blocs sécurisés et inclinés

Dimension(s) : 400mm



Brosserie alimentaire

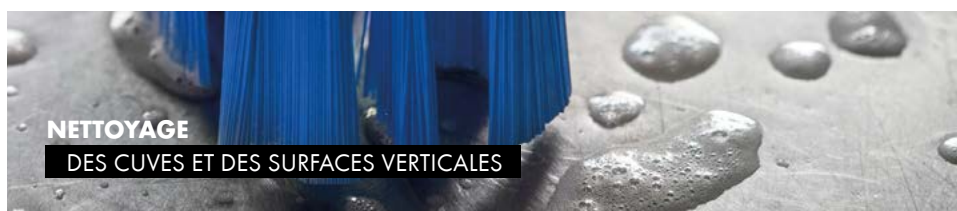

NETTOYAGE

DES CUVES ET DES SURFACES VERTICALES



Brosse à passage d'eau



Réf. : V321073-BPE

Articulée - Fibres souples fleurées - Pour le nettoyage vertical des murs et machines

Dimension(s) : 240mm



Lave-pont



Réf. : V321073-LE

Balais Brosse à passage d'eau permettant de nettoyer des zones très sales - Adapté à tous les sols sans jointures profondes

Dimension(s) : 270mm



Manche à passage d'eau

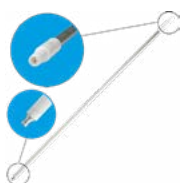

Réf. : V321073-MP

Peut être adapté sur les brosses à passage d'eau et connecté à une centrale de dilution

Dimension(s) : Ø31 mm x 1540 mm

Couleur(s) : Blanc

Manche télescopique

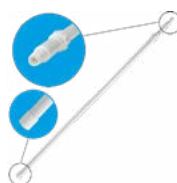

Réf. : V321073-MTL

Pour nettoyer les murs et plafonds. Conception ergonomique et poignée confortable. Compatible avec tous les produits de la gamme.

Dimension(s) : 1575 - 2780 mm, Ø32 mm



Manche aluminium

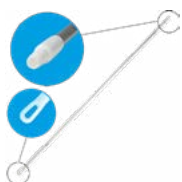

Réf. : V321073-MA

Ergonomique - Adaptable sur tous les outils à pas de vis

Dimension(s) : Ø31x1310mm;
Ø31x1510mm



Manche ultra hygiénique

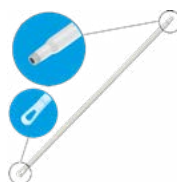

Réf. : V321073-MH

Matériaux assurant une utilisation confortable même dans les environnements froids

Dimension(s) : Ø31x1300mm
-Ø31x1500mm - Ø31x1700mm



Seau gradué



Réf. : V321073-SG

Seau gradué, bec verseur - Couvercle à part

Dimension(s) : 6L, 12L, 20L



Couvercle pour seau gradué



Réf. : V321073-CO

A utiliser avec le seau gradué bec verseur

Dimension(s) : 6L, 12L, 20L





Brosserie alimentaire

Tampon pour nettoyage sol



Réf. : V321073-TA

Fibres souples - Peut être utilisé sur un support tampon pour nettoyer les surfaces et murs inox et plastique

Dimension(s) : 245mm



Support tampon



Réf. : V321073-SU

Support pour tampon abrasif sol - Crochets inox permettant de fixer solidement le tampon pour un nettoyage efficace des sols, murs, équipements inox et plinthes

Dimension(s) : 235mm



Raclette monolame



Réf. : V321073-RM

Ultra Hygiénique - Bord incliné facilitant le nettoyage au bas des murs, plinthes

Dimension(s) : 400mm - 500mm - 600mm



Balai-brosse Hi-Lo



Réf. : V321073-BB

Universel, Medium - Idéal pour les plinthes, surfaces verticales, canalisations, ...etc.

Dimension(s) : 265mm



Brosse à cuve fibre dure



Réf. : V321073-BC

Brosse à cuves, Dur - Pour nettoyer efficacement les cuves, conteneurs et conduits d'évacuation

Dimension(s) : 205mm





KIT EASYSHINE
AVEC SUPPORT
POUR MOP
FLEXIBLE, UNE
SOLUTION
COMPLÈTE !



POUR NETTOYER LES VITRES, LES MIROIRS, LE CARRELAGE, L'ACIER INOXYDABLE, LES TABLEAUX BLANCS ET AUTRES SURFACES BRILLANTES, notamment les surfaces incurvées comme les portes battantes, les baignoires, les spas, les sièges en plastique moulé et les vitres de véhicules.

Comprend :

- 5 Mops pour Vitres
- 5 Chiffons à Lustrer
- 1 Pulvérisateur
- 1 Support pour Mop Ultra Flex
- 1 Manche Téléscopique



Brosserie alimentaire



NETTOYAGE
DES CONDUITS ET ÉQUIPEMENTS



Grattoir à main



Réf. : V321073-GM

Lame inox

Dimension(s) : 50mm



Grattoir lame flexible

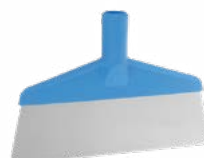

Réf. : V321073-GF

Lame flexibe. Pour retirer poudres ou résidus sur des surfaces verticales

Dimension(s) : 260mm



Brosse multi-fonction



Réf. : V321073-BM

Fibres dures inclinées pour faciliter le brossage des tables, équipements, récipients et conteneurs

Dimension(s) : 200mm



Brosse à main/ongle



Réf. : V321073-BO

Brosse professionnelle

Dimension(s) : 130mm



Brosse manche long



Réf. : V321073-BML

Brosse à main manche long, Dur. Pour atteindre des zones difficiles d'accès.

Dimension(s) : 415mm



Brosse ronde soleil



Réf. : V321073-BS

Brosse, Dur. Permet de frotter efficacement les plans de travail et lignes de production

Dimension(s) : Ø 110mm



Brosse papillon



Réf. : V321073-BP

Brosse XL, Très dur - Pour plans de travail et les recoins

Dimension(s) : 240mm



Ecouvillon



Réf. : V321073-EC

Ecouvillon pour tubes et bouteilles

Dimension(s) : Ø 50mm ou Ø 60mmx500mm





Brosserie alimentaire

Kit goupillons



Réf. : V321073-KG



Composé de goupillons de différents diamètres - Très utilisé dans le nettoyage de machines et de petites pièces

Brosse à main flexible



Réf. : V321073-BMF



Adaptée au nettoyage extérieur des conduits et canalisations - La forme de la brosse peut être adaptée à l'utilisation

Dimension(s) : 360mm



Brosse ronde à pas de vis



Réf. : V321073-BV



Brosse cylindrique, fibres medium - Permet le nettoyage des conduits, cuves et conteneurs. Pour tous manches

Dimension(s) : 135mm



Brosse flexible



Réf. : V321073-BRF



Articulée - Permet de nettoyer l'extérieur des tuyaux et conduits en hauteur

Dimension(s) : 510mm

HyGo

nouveau

CONJUGUE
HYGIÈNE,
EFFICACITÉ
ET
MANOEUVRABILITÉ
DANS UNE
SOLUTION
SUR-MESURE

Vikan

PREMIER CHARIOT

RÉVOLUTIONNAIRE POUR LE NETTOYAGE !

EFFICACITÉ DE NETTOYAGE ET DE STOCKAGE

Réduit le temps à chercher les outils, à les transporter sur la zone de nettoyage et à les ramener à leur zone de stockage - Stocke et permet de sécher les outils après utilisation - Permet de transporter tous les outils en même temps

ADAPTÉ AUX CONTRAINTES AGROALIMENTAIRES

Manoeuvrabilité compacte - Design Hygiénique - La surface de finition lisse, les coins et rebords arrondis réduisent les zones et points de rétention

Les surfaces de contact avec les outils sont moulées en matériaux aptes au contact alimentaire selon les réglementations EU et FDA

CODAGE COULEUR



Disponible en 6 couleurs correspondant aux systèmes de codage couleur
Les barres latérales, la poignée et les supports d'outils sont colorés pour identifier si les outils sont utilisés dans la bonne zone



Brosserie alimentaire



NETTOYAGE
DES SOLS



SUPPORT MURAL HYGIÉNIQUE ET MODULABLE Hi-Flex

**RANGÉZ VOS OUTILS ET USTENSILES DE NETTOYAGE
AVEC PLUS DE SOUPLESSE ET DE SÉCURITÉ !**

Frottoir articulé



Réf. : V321073-FA

Très dur. Adapté au nettoyage difficile des zones situées entre et sous les équipements

Dimension(s) : 225mm



Raclette en mousse



Réf. : V321073-RS

Mousse très solide idéale pour l'industrie alimentaire - Adaptée à tous les types de sols

**Dimension(s) : 500mm, 700mm,
600mm, 400mm**



Balai cantonnier



Réf. : V321073-BE

Balai d'extérieur - Fibres très dures

Dimension(s) : 530mm



Balai fibres dures/souples



Réf. : V321073-BF

Souple/dur. Pour nettoyer toutes les saletés de tous types de sols

Dimension(s) : 410mm - 610 mm



Kit pelle/balai



Réf. : V321073-KB

Simple à tenir d'une main pour balayer de l'autre - Lèvre de contact de la pelle conçue pour épouser au plus près le sol - Rangement position verticale

Dimension(s) : 350mm





Brosserie alimentaire



Pelle alimentaire à main



Réf. : V321073-PM

Robuste et légère

Dimension(s) : 550mm



Pelle manche ergonomique



Réf. : V321073-PE

Pelle à manche ergonomique courbé -
Idéal pour le ramassage au sol

Dimension(s) : 271 mm; 345mm



Grappin alimentaire



Réf. : V321073-GH

A adapter sur un manche. Très utilisé dans
l'industrie viticole pour vider remorques et
cuves

Dimension(s) : 205mm

Fourche alimentaire



Réf. : V321073-FH

Très utilisée dans l'industrie viticole et chez
les maraichers

Dimension(s) : 1275mm



ICA

LA GAMME LA PLUS VASTE

Nos machines sont les plus avancées de chaque secteur
Trouvez celle qui vous convient dans notre large gamme.



ASPIRATEUR EAU ET POUSSIÈRE

YP 1/27

Réf.: V217048-AY1-S

- **Durabilité et fiabilité** : La cuve en inox de 27 L de capacité offre une construction robuste pour une utilisation intensive, garantissant une longue durée de vie et une performance constante.
- **Respect de l'environnement** : Le filtre SANIFILTER et l'usage de Plastiques Recyclés (Black is Green) contribuent à la préservation de l'environnement en utilisant des matériaux recyclés, offrant ainsi une solution écologique.
- **Prévention des obstructions** : Grâce au flotteur d'étanchéité et au système anti-mousse intégré, les produits aident à éviter les obstructions, réduisant ainsi les problèmes potentiels.



ASPIRATEUR EAU ET POUSSIÈRE

YP 2/62

Réf.: V217048-AY2-P

- **Durabilité et respect de l'environnement** : Construction robuste avec cuve de 62 L en plastique haute densité pour une longue durée de vie. L'utilisation de matériaux recyclés (Black is Green) et le filtre SANIFILTER contribuent à la durabilité et à la préservation de l'environnement.
- **Prévention des obstructions** : Les produits sont conçus pour éviter les obstructions grâce au flotteur d'étanchéité et au système anti-mousse intégré, garantissant un fonctionnement sans problème.



nouveau

AUTOLAVEUSE

CT46

PACK

Réf.: V217048-LC4-BT

- **Efficacité Maximale** : La CT46 offre une productivité élevée de 1750 mètres carrés par heure, permettant un nettoyage rapide et efficace.
- **Autonomie et économie** : Les batteries offrent une autonomie de 3 heures, réduisant les interruptions, et le mode Eco économise de l'énergie. De plus, le réservoir de solution de 40 litres couvre plus de 400 mètres carrés avec un seul plein.
- **Solution Complète** : Le pack comprend les batteries et le chargeur, offrant une solution complète pour le nettoyage sans coûts supplémentaires.



AUTOLAVEUSE

nouveau

CT15 B

LITHIUM-ION

Réf.: V217048-LC1-B

- **Économies d'énergie et d'argent** : Mode ECO et batteries au lithium-ion pour une consommation d'énergie réduite, entraînant des économies financières.
- **Facilité d'utilisation** : Tableau de bord intuitif pour une utilisation conviviale et une productivité optimisée.
- **Compacité et performances** : Timon repliable pour une maniabilité accrue dans les espaces restreints, avec une capacité de couverture élevée grâce au réservoir de solution de 16 litres et au suceur parabolique.



BALAYEUSE

BALAYEUSE 512 ET

PACK

Réf.: V217048-B51-B

- **Efficacité Maximale** : La balayeuse 512 offre une productivité élevée de 2450 mètres carrés par heure, améliorant l'efficacité de nettoyage.
- **Entretien Simplifié et Durabilité** : Avec un secoueur-filtre électrique, un grand bac à déchets et un système d'optimisation de recharge des batteries, l'entretien est facile, et la durée de vie de l'équipement est prolongée, réduisant les coûts opérationnels.
- **Polyvalence et Confort** : La balayeuse est utilisable sur diverses surfaces, y compris les sols textiles, offrant ainsi polyvalence. Le pack inclut les batteries et le chargeur, offrant une solution complète pour le balayage, avec jusqu'à 2 heures d'autonomie, et un vibreur manuel ou automatique pour une performance optimale.



NETTOYEUR HAUTE PRESSION Eau froide Triphasé

PW 200/17 TRI XR AVEC ENROULEUR

Réf.: V217048- NF2

- **Haute Performance** : Pression de 200 bars, débit de 1000 l/h, et puissance de 5,1 kW pour un nettoyage efficace.
- **Fonctionnalités Avancées** : Comprend des caractéristiques exclusives pour améliorer la sécurité et la maintenance, ainsi qu'un réservoir de détergent de 2 litres.
- **Garantie et Tranquillité d'Esprit** : Livré avec une garantie de 2 ans, offrant aux clients une garantie de qualité et de durabilité.



nouveau

NETTOYEUR HAUTE PRESSION Eau froide monophasé

PW 150/10 SRI X

Réf.: V217048- NF1

- **Puissance Exceptionnelle** : Ce nettoyeur haute pression offre une puissance de 150 bars, un débit de 540 L/h, et 2,8 kW, garantissant des performances de nettoyage exceptionnelles.
- **Fonctionnalités Avancées** : Il est équipé de nombreuses fonctionnalités avancées pour améliorer la facilité d'utilisation et la sécurité, telles que l'arrêt total retardé, le contrôle des micro-fuites, le système de prévention d'inondation, et plus encore.
- **Fiabilité et Garantie** : Avec une garantie de 2 ans, ce nettoyeur haute pression offre une fiabilité éprouvée et une tranquillité d'esprit pour les clients.

NETTOYEUR HAUTE PRESSION Eau froide Triphasé

PW200/21 TRI XR AVEC ENROULEUR

Réf.: V217048- N15-02X

- **Performance Supérieure** : Avec une pression de 200 bars et un débit de 1300 litres par heure, ce nettoyeur offre une performance exceptionnelle pour un nettoyage efficace.
- **Fiabilité Avancée** : Doté de nombreuses fonctionnalités exclusives, telles que la sécurité en cas de manque d'eau, le contrôle de l'obstruction de la buse, un compteur horaire d'utilisation, des pistons en céramique, et plus encore, ce nettoyeur garantit une utilisation sécurisée et fiable.
- **Garantie et Support** : Bénéficiez d'une tranquillité d'esprit avec une garantie de 2 ans et des accessoires inclus tels qu'un enrouleur et une rotabuse. Cela vous assure un équipement de qualité soutenu par un excellent service client.



nouveau

NETTOYEUR HAUTE PRESSION Eau-chaude triphasé

PW-H171/13 TRB X AVEC ENROULEUR

Réf.: V217048- NC7

- **Performance Élevée** : Ce nettoyeur offre une pression de 170 bars et un débit de 800 litres par heure, garantissant un nettoyage rapide et puissant.
- **Fiabilité et Sécurité** : Équipé de multiples dispositifs de protection, il assure un fonctionnement sûr et fiable, prolongeant la durée de vie de l'appareil.
- **Facilité d'Utilisation et Garantie** : Avec des caractéristiques conviviales et une garantie d'un an, il offre une expérience client sans souci.



nouveau

NETTOYEUR HAUTE PRESSION Eau-chaude triphasé

PW-H181/14 TRI X AVEC ENROULEUR

Réf.: V217048- NC8

- **Performance Puissante** : Offrant une pression de 180 bars et un débit de 850 litres par heure, il garantit un nettoyage en profondeur rapide et efficace.
- **Fiabilité Avancée** : Doté de caractéristiques exclusives pour un contrôle avancé, de l'arrêt différé à la protection contre le fonctionnement sans eau, assurant une utilisation en toute sécurité.
- **Durabilité et Garantie** : Conçu pour durer avec des fonctionnalités de protection contre la corrosion, il est accompagné d'une garantie de 2 ans, offrant une solution fiable pour les besoins de nettoyage professionnels.

NETTOYEUR HAUTE PRESSION Eau-chaude monophasé

nouveau

PW-H 151/10 TRB X AVEC ENROULEUR

Réf.: V217048- NC5

- **Puissance Exceptionnelle** : Pression de 150 bars et débit de 600 litres par heure pour un nettoyage rapide et efficace.
- **Sécurité et Intelligence Intégrées** : Caractéristiques exclusives pour un fonctionnement sûr, contrôle électronique de la température et modes prédéfinis.
- **Fiabilité et Garantie** : Fiabilité assurée avec une garantie d'un an, voyants de maintenance pour une utilisation sans souci.



NETTOYEUR HAUTE PRESSION Eau-chaude triphasé

nouveau

PW-H200/21 TRI X AVEC ENROULEUR

Réf.: V217048- NC2

- **Performance Exceptionnelle** : Une pression de 200 bars et un débit de 1300 l/h pour un nettoyage intensif efficace.
- **Fiabilité et Durabilité** : Garantie de 2 ans et caractéristiques exclusives pour une utilisation sans souci et une durée de vie prolongée.
- **Confort d'Utilisation** : Facilité de contrôle, entretien simplifié et protection contre la corrosion pour une expérience utilisateur optimale.



KÄRCHER



**RETROUVEZ
TOUS NOS
PRODUITS ET
ACCESSOIRES
DANS NOS
MAGASINS !**

**MOBILE ET
COMPACT**



HD 5/15 C+

Réf. V217048-N5

- Pression : 150 bar - Débit : 500 l/h
- Puissance : 2,8 kW
- Flexible : 15m avec enrouleur
- Poignée Easy!Force
- Espace de rangement accessoires
- Fonctionnement horizontal et vertical

**ROBUSTE
ET COMPACT**



HD 6/15 MX+

Réf. V217048-NC6

- Pression : 150 bar - Débit : 560 l/h
- Puissance : 2,8 kW
- Flexible : 15m avec enrouleur
- Poignée Easy!Force
- Espace de rangement accessoires
- Fonctionnement horizontal et vertical

**POUR
UTILISATIONS
INTENSIVES**



HD 8/18 MXA+

Réf. V217048-NF8

MOTEUR REFROIDI PAR AIR

- Pression : 180 bar - Débit : 800 l/h
- Puissance : 4,6 kW
- Flexible : 15m avec enrouleur automatique
- Poignée Easy!Force
- Espace de rangement accessoires
- Fonctionnement horizontal et vertical

**IDÉAL
CONDITIONS
DIFFICILES**



HD 10/21-4S Classic Agri

Réf. V217048-NF1

- Pression : 210 bar - Débit : 1000 l/h
- Puissance : 8 kW
- Moteur 4 pôles refroidi par eau et air
- Chassis en acier
- Décompression automatique
- Espace de rangement accessoires

**MODE
ECO!EFFICIENCY**



HDS 8/18-4CX

Réf. V217048-NC8

- Pression : 180 bar - Débit : 800 l/h
- Puissance : 6 kW
- Température max : 80-155°C
- Moteur 4 pôles triphasé refroidi par eau et par air
- Décompression automatique
- Brûleur avec soufflerie turbo
- Espace de rangement accessoires

**FLEXIBLE
ULTRA
GUARD**



HDS 9/20-4 MXA

Réf. V217048-NC9

- Pression : 200 bar - Débit : 900 l/h
- Puissance : 6,4 kW
- Température max : 80-155°C
- Moteur 4 pôles triphasé refroidi par eau
- 2 réservoirs à détergent
- Poignée Esay!Force
- Espace de rangement accessoires

**COMPOSÉ
À 60% DE
PLASTIQUE
RECYCLÉ**



T 11/1 Classic HEPA Re!Plast

Réf. V217048-AS-11

- Puissance : 850 W
- Dépression : 235 mbar
- Débit d'air : 40 l/s
- Volume de la cuve : 11 l
- Pression acoustique : 62 dB(A)
- Ultra léger et compact
- Filtration HEPA 14

**POUR LES
POUSSIÈRES
LÉGÈREMENT
NOCIVES**



NT 30/1 Tact L

Réf. V217048-AS3

- Puissance : 1380 W
- Dépression : 254 mbar
- Débit d'air : 74 l/s
- Volume de la cuve : 30 l
- Pression acoustique : 69 dB(A)
- Décolmatage automatique du filtre plissé plat

**GRANDE
CAPACITÉ
D'ASPIRATION**



NT 65/2 AP Me

Réf. V217048-AS6

- Puissance : 2750 W
- Dépression : 235 mbar
- Débit d'air : 2 x 74 l/s
- Volume de la cuve : 65 l
- Pression acoustique : 73 dB(A)
- Décolmatage semi-automatique
- Cuve inox

**COMPACTE
ET AGILE**



BR 35/12 C Bp Pack

Réf. V217048-L3-BR

- Rendement surfacique : 1400 m²/h
- Largeur de travail : 350 mm
- Capacité des bacs : 12 / 12 L
- Niveau sonore : 62 dB(A)
- Idéale pour les zones encombrées
- Transport et stockage aisés
- Tête de brossage rotative
- Batterie Lithium-Ion

**ROBUSTE
ET
MANIABLE**



BD 50/50 C Classic Bp Pack

Réf. V217048-AL5BD

- Rendement surfacique : 2550 m²/h
- Largeur de travail : 510 mm
- Capacité des bacs : 55 / 55 L
- Batteries : 24 V - 80 / 115 Ah
- Conception polyéthylène anticorrosion, résistante aux chocs
- Code couleur intuitif

Articles d'hygiène



INDUSTRIE ALIMENTAIRE

Réf.: V321075-OA

Bobine
d'essuyage
blanche



ATELIER OU LABO

Réf.: V321075-OBR

Bobine
d'essuyage
bleue



INDUSTRIE OU AUTOMOBILE

Réf.: V321075-OO

Bobine
d'essuyage
chamois



L'ensemble de notre gamme de ouate est disponible en lisse, gaufré ou micro gaufré



DÉCOUVREZ AUSSI NOS PRODUITS CERTIFIÉS

Des gammes respectueuses de l'environnement et de votre santé répondant à des labels aux critères exigeants visant à réduire l'empreinte environnementale des produits sélectionnés.

ESSUYAGES, ENTRETIENS, MATÉRIELS ET SOLUTIONS



CHIFFON TEXTILE D'ESSUYAGE INDUSTRIEL

ESSUYAGE PAPIER

DISTRIBUTEURS

LINGETTES

SACS POLYETHYLENES ET SUPPORT

EPI

ABSORBANTS

SAVONS & PRODUITS D'ENTRETIEN





Articles d'hygiène

Désinfectant Indal Oxy Spe

nouveau



Réf. : V321075-IN

Prêt à l'emploi - Sans rinçage - Bactéricide, levuricide, fongicide

Matière(s) : Peroxyde d'hydrogène

Taille(s) : 750mL, 10L/10Kg

Savon microbilles



Réf. : V321075-SM

Gel microbilles haute performance - Sans solvant

Taille(s) : 1L, 3L

Savon RC Mano Poudre



Réf. : V321075-RCP

Abrasif végétal normalisé et micronisé pour le nettoyage des mains fortement souillées - Sans solvant

Poids : 5L

Savon RC Mano Sept



Réf. : V321075-RC7

Lavage, désinfection des mains prêt à l'emploi

Taille(s) : 5L

Savon RC Mano Solv



Réf. : V321075-RCS

Gel mains abrasif solvanté particulièrement actif pour le nettoyage des mains fortement souillées

Taille(s) : 5L

Savon RC Mano Billes



Réf. : V321075-RCB

Particulièrement actif pour le nettoyage des mains fortement souillées
Facilité de séchage - Formule proche du pH de la peau

Taille(s) : 5L

Désinsectiseur

Destructeur d'insectes INOX STANDARD LED 80

LED



Réf. : V321076-IS

nouveau

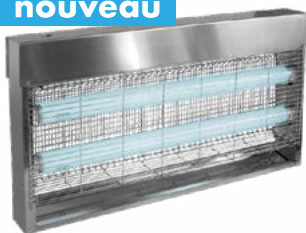

Couvre jusqu'à 80 m² de surface
Longue durée de vie : éco-conception technologie LED - 2 tubes de 9W
Economique : 50% de consommation d'énergie en moins
Résistant

Matière(s) : inox

Norme(s) : IP20

LE CHOIX DE LA PUISSANCE DU DESTRUCTEUR D'INSECTE DÉPEND DE LA ZONE À COUVRIR

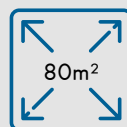

30W

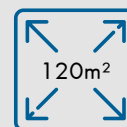

40W

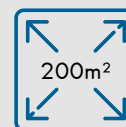

80W

PASSAGE EN LED, UNE OBLIGATION ?

Le règlement européen sur l'éco-conception vise à prévenir les risques pour la santé et l'environnement liés à la présence de substances dangereuses dans les équipements électriques et électroniques. Ainsi, les lampes spéciales, comme les destructeurs d'insectes, seront obligatoirement composés de LED, dès 2027.

ET LA LOI, ELLE DIT QUOI ?

Pour les locaux où sont préparés les aliments et où sont remis les aliments au consommateur : l'article 3 de l'arrêté du 28 mai 1997 et l'article 3 de l'arrêté du 9 mai 1995 précisent que les locaux doivent être exempts de tout risque de contamination et définissent l'obligation de se protéger contre la présence d'insectes nuisibles.

Stockage de produits dangereux



À CHACUN SA SOLUTION DE STOCKAGE !

Implantation des locaux de stockage : toute activité potentiellement polluante et notamment le stockage des produits phytopharmaceutiques ou dangereux doit être réalisé à plus de 35 m des points de captage d'eau souterrains (Arrêté du 11 septembre 2003)

Armoire vestiaire

V323084-AV



RANGEMENT SÉCURISÉ DES EPI FACILEMENT DÉPLAÇABLE

Contient 5 casiers de rangement
+ 1 penderie
+ 1 serrure à clé

Matière(s) : acier

Dimension(s) : 0,5x0,5x1,90m

GARANTIT UNE BONNE CONSERVATION DES EPI

Selon la réglementation (décret 87-361 art. 8, Code du Travail R232), les équipements doivent être rangés dans une armoire-vestiaire extérieure

Bacs de rétention

V323086-RPH

Solution compacte et résistante de rétention pour vos fûts - Très résistant à la corrosion
Bénéficie d'une excellente durée de vie - Caillebotis amovibles

Type	Matière	Capacité	Dimensions	Poids	Charge maxi
2 bacs	PEHD noir	250L	1,30x0,75x 0,44m	20 kg	650 kg
4 bacs	PEHD noir	485L	1,38x1,29x 0,48m	36 kg	1 250 kg



Plateforme de rétention

V323085-PPH

Caillebotis 100% recyclable pour le stockage de 2 à 4 fûts par plateforme - Manipulation, nettoyage et entretien faciles - Ultra résistante et insensible à la corrosion

Type	Matière	Capacité	Dimensions	Poids	Charge maxi
Caillebotis	PEHD noir	12L	1,60x0,80x0,15m	24kg	1 000kg
Caillebotis	PEHD noir	24L	1,60x1,60x0,15m	45kg	2 000kg
Rampe	PEHD noir		1,29x0,81x0,18m	15kg	2 700kg
Rampe	PEHD noir		1,25x0,80x0,17m	46kg	1 200 kg
Rampe	PEHD noir		1,25x0,80x0,17m	56kg	5 000kg

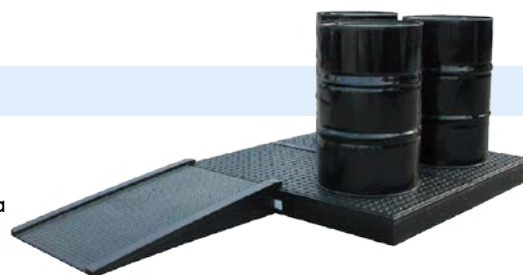

RÉGLEMENTATION FRANÇAISE SUR LE BAC DE RÉTENTION



Le bac de rétention est un **équipement indispensable pour stocker des liquides dangereux afin d'éviter une pollution des eaux et des sols**. C'est pourquoi, il est soumis à une réglementation stricte définie dans l'arrêté du 2 février 1998.

Attention : **si des produits présentent un risque d'incompatibilité ou de réaction dangereuse en cas de mélange, les bacs de rétention doivent être distincts**. La matière des bacs de rétention doit être adaptée aux liquides stockés.





Peinture à contact



bouchillou alkya

La peinture alimentaire préserve l'hygiène des surfaces grâce à sa couche dure et lisse, peu salissante, lessivable, sans solvants et sans odeur. Elle est également résistante aux chocs et aux agressions chimiques.

Le groupement Viniforce a à cœur de vous proposer des produits en adéquation avec les dernières normes, législations, innovations technologiques et en matière de protection de l'environnement. Avec le développement des peintures en phase aqueuse et d'une gamme de produits sans hydrocarbure aromatique, Bouchillou Alkya contribue à améliorer ces bonnes pratiques.



PEINTURE DE FINITION

AGRIVINI CU31

Réf.: V324087-PA

Peinture semi brillante destinée à l'entretien des matériels vinicoles de transfert : bennes, conquêtes, rigoles, seaux à vendanges, surfaces béton, extérieurs de cuves, etc. Application au rouleau, au pinceau et au pistolet.

Norme(s) : IANESCO

Couleur(s) : Blanc, Rouge brun

Rendement : 6-8m²/kg



LAQUE PU

FORDUR SP22

Réf.: V324087-PC

Laque PU formant un film résistant aux chocs - Brillant élevé et durable - Bonne résistance aux agents agressifs - Pour la protection et la présentation de matériels vinicoles, conquêtes, bennes, matériels de caves, bétons, extérieurs de cuves, laiteries et matériels de stations fruitières - P.V.

Norme(s) : IANESCO

Couleur(s) : Blanc, Rouge brun

Rendement : 8-10m²/kg



PEINTURE EPOXY

FOREPOX GE55

Réf.: V324088-PE

Peinture Epoxy sans solvant, à deux composants, applicable à froid - Grande résistance chimique et une parfaite innocuité, autorisant son emploi dans des conditions sévères, aussi bien en présence de produits chimiques agressifs qu'au contact d'aliments aqueux, acides, alcoolisés et gras.

Norme(s) : IANESCO

Couleur(s) : Rouge brun

DEMANDEZ
À UN VENDEUR
POUR VOUS
**CONSEIL
GUIDER !**



DILUANTS

Utiliser les diluants appropriés à chaque peinture • Application au rouleau ou pinceau ou au pistolet • **Norme(s)** : IANESCO



QUEL CHOIX POUR VOS PEINTURES ?



Type	Supports	Primaire	Finition
MATÉRIEL VINICOLE Conquêtes, bennes, & MATÉRIEL DE TRANSFERT	Non ferreux	Dérochage puis KS40	CU31
	Ferreux	KR32	CU31
	Ferreux	KR40	SP22
	Peint avec éclats de peinture	KR32 en retouche	CU31
	Peint avec éclats de peinture	KR40 en retouche	SP22
	Peint dans l'intégralité	Ponçage léger	CU31 ou SP22
CONSERVATION & STOCKAGE Cuves à vin	Béton neuf	Après BN92, rinçage, 1 couche de GE55	1 couche GE55
	Cuve déjà peinte	Après détartrage et ponçage	1 à 2 couche(s) GE55
	Cuve polyester	Ponçage	1 à 2 couche(s) GE55
	Cuve acier	Ponçage, 1 à 2 couche(s) GE55	1 couche GE55

ŒNOLOGIE ET LABORATOIRE



PRODUITS ŒNOLOGIQUES	141
FILTRATION.....	150
LABORATOIRE & CONTRÔLE.....	151

Pour une vinification respectueuse & vertueuse

RETROUVEZ LA SÉLECTION VINIFORCE DES PRODUITS ERBSLÖH

GAMME OENOFERM® Levures

GAMMES VITADRIVE® – VITAFERM® – PUROCELL® Nutriments

GAMME TRENOLIN® Enzymes

GAMME LITTOFRESH® Protéines végétales

ERBSLÖH

**UN PARTENAIRE
COMPÉTENT
À VOS CÔTÉS !**

**EXPERT DU MONDE DES BOISSONS,
À TOUTES LES ÉTAPES**

- Biotechnologies pour les vins, les fruits, la bière et les spiritueux
- De la transformation de la matière première à la mise en bouteille
- Expert et leader en bentonites, enzymes et protéines de pois
- Levures et nutriments
- Collage, clarification, stabilisation
- Adapté aux pratiques conventionnelles, biologiques (AB), vegan, kasher et halal



Démarche RSE : engagement, esprit d'équipe, respect, innovation

Première entreprise française à obtenir la double certification ISO22000 et FSSC22000



Vinification

Levures pour vins blancs & rosés



Les rôles de la levure : **la levure transforme le sucre du raisin en alcool** en dégageant du gaz carbonique, **c'est la fermentation alcoolique**. Pendant la fermentation, **la levure sécrète aussi des arômes**, qu'on appelle **esters fermentaires**. Elle peut aussi **en révéler** certains contenus sous forme inodore dans le raisin : **les thiols volatils**.

OENOFERM®

Oenoferm® FINESSE



Réf.: V426106-OF



Pour des vins amples et élégants
Faible production de SO₂ et d'AV
Production d'arômes complexes (fruits à chair blanche, agrumes...)
Possède le gène IRC7 de la β-lyase
Possède une activité β-glucosidase
Impact sur le volume et la longueur
Fortes capacités fermentaires
Tolérance à l'alcool : 16% vol

Oenoferm® X-THIOL



Réf.: V426106-OT



Hybride tolérante à l'alcool jusqu'à 16%vol
Non-OGM
Plage de température de fermentation : 14 à 25°C
Faible production d'acidité volatile
Productions de SO₂ et d'H₂S faibles
Besoin en azote assimilable faible

Oenoferm® ARÔME



Réf.: V426106-OA



Pour des vins aromatiques
Forte production d'esters fermentaires à basse température avec un potentiel aromatique élevé
Faible production d'acidité volatile
Productions de SO₂ et d'H₂S faibles
Plage de t° de FA : 12-18°C
Tolérance à l'alcool : 14%vol

Oenoferm® ZEST



Réf.: V426106-OZ



Pour des arômes intenses et complexes
Production d'esters et révélation des thiols aromatiques
Tolérance à l'alcool : 14,5% vol
Température de fermentation : 8 - 18°C
Profil aromatique (peut être piloté par la température de fermentation) :
Bouche fraîche et ample / Thiols + esters

COMMENT CHOISIR VOS LEVURES POUR VINS BLANCS/ROSÉS ?



« Je veux une souche de levure pour révéler les thiols ? »

Oenoferm X-Thiol : Souche hybride développée pour révéler un maximum de thiols volatils (agrumes, fruits tropicaux...)

« Avez-vous une souche de levure qui ne fait pas de SO₂ ? »

Oenoferm Finesse : Ne produit pas de SO₂ (voire en consommation) et de volatile, profil élégant thiol-ester, avec volume en bouche

« Je cherche une souche de levure pour un profil thiol ester intense, notes agrumes ? »

Oenoferm Zest : Souche très intense, qui produit des thiols et des esters, produit un vin toujours intense et complexe

« J'ai des cépages peu aromatiques / je veux faire un profil amylique ? »

Oenoferm Arôme : Souche très intense, profil banane, bonbon anglais, idéal dans les assemblages pour booster l'aromatique ou sur les cépages neutres



Pour vins blancs et rosés



Pour vins rouges



Pour tous types de vins



Compatible avec le bio

Vinification



Levures pour vins rouges



Œnoferm® B52 NG



Réf.: V426106-OB



LA RÉFÉRENCE

Pour des conditions extrêmes
Sans réhydratation
Tolérance à l'alcool : 18,0 % vol.
Plage de température de fermentation :
8 - 35°C
Respecte le caractère variétal
Faible production d'acidité volatile et de
composés soufrés / Adapté à la relance des
fermentations bloquées

LES + DE LA GAMME

- UNE GAMME SIMPLE ET COMPLÈTE
- DES FERMENTATIONS FRANCHES ET SÉCURISÉES
- DES PROFILS AROMATIQUES TOUJOURS INTENSES ET CIBLÉS

Œnoferm® NEW RED



Réf.: V426106-ON



Pour des vins fruités, frais et souples
Adapté aux vins primeurs
Profil aromatique : fruité frais intense /
petits fruits rouges / Bouche souple et vive
aux tanins fondus
Production élevée d'esters fruités et de
glycérol
Température de fermentation : 20-28°C
Tolérance à l'alcool : 14% vol

Œnoferm® ICONE



Réf.: V426106-OI



Pour vin premium
Faible production de SO₂
Profil aromatique : fruits mûrs, épices
Amplification du volume en bouche : forte li-
bération de mannoprotéines durant l'élevage
Préservation et stabilisation de la couleur
Tolérance à l'alcool : 16,5% vol
Favorise la FML / Faible production d'aci-
dité volatile

COMMENT CHOISIR VOS LEVURES POUR VINS ROUGES ?



« Je voudrais un rouge au profil moderne fruité, intense et souple ? »

Œnoferm New Red : Souche sélectionnée pour révéler des arômes de petits fruits rouges intenses

« J'ai des forts degrés et j'ai peur d'avoir un arrêt fermentaire ? »

Œnoferm B52 NG

Souche très sécurisante, ne laisse pas de sucres résiduels, va jusqu'à 18%vol ! Très adaptée aux relances de fermentation

« J'ai une très belle qualité de raisin et je veux la meilleure levure pour faire un rouge haut de gamme ? »

Œnoferm Icone

Souche parfaitement adaptée pour révéler le meilleur du potentiel des vendanges de qualité. Parfait pour les profils cuvée, AOP... Arômes complexes de petits fruits noirs, d'épices, apporte beaucoup de sucrosité



Tous nos produits sont soumis à certifications. Les dernières mises à jour effectives sont consultables en flashant ce QR code





Vinification

Activateurs aromatiques



La quantité et la qualité de l'azote assimilable dans le moût ont un impact essentiel sur la qualité du vin final. **Les nutriments jouent un rôle évident dans la cinétique fermentaire** en assurant la réalisation de tout le potentiel aromatique.

L'azote organique assimilable - les acides aminés - **permet à la fois la multiplication des levures et la production de composés aromatiques, notamment d'esters**, les acides aminés étant leurs précurseurs.

Les levures doivent se multiplier en début de fermentation et leur métabolisme se ralentit en fin de fermentation dû à la richesse en éthanol du milieu, ce qui explique pourquoi les **apports précoces sont les plus efficaces**.

VITADRIVE®



Réf.: V426096-VD



Réhydrate les levures
Réduit le choc osmotique
Stimule et accélère la multiplication levurienne
Favorise l'implantation des levures et renforce leur résistance au stress
Accroît la qualité aromatique
Adapté au moût à TAV potentiel élevé et aux moûts à haute charge microbologique
Dose : 20 g/hl dans l'eau de réhydratation des levures

VITADRIVE® PROAROM



Réf.: V426096-VP



Protège les arômes
Améliore la résistance au stress
Teneur naturelle élevée en :

- Minéraux
- Vitamines
- Acides aminés (groupe A - absorbés préférentiellement par les levures)
- Glutathion naturel de levure

VITAFERM®

Vitaferm® O



Réf.: V426096-VO



Stimulants 100% organique
Plus d'intensité aromatique
Pur autolysat de levures riches en :
Azote assimilable organique (riche en AA du groupe A) / Stérols / Minéraux et Vitamines
Apport en début de fermentation alcoolique : 20-30 g/hl

Vitaferm®



Réf.: V426096-VB



Formule complexe contenant de l'azote organique et minéral pour apporter une réponse complète
Nutriment complexe à base de levure inactivée

PUROCELL®



Réf.: V426096-PU



Ecorces de levures purifiées pour adsorber les substances inhibitrices des levures et les résidus de pesticides
Optimise la capacité fermentaire
Favorise le redémarrage d'un arrêt de fermentation
Améliore la libération du CO₂
Optimise la dégradation complète des sucres

LES + DE LA GAMME

- MATIÈRES PREMIÈRES SÉLECTIONNÉES
- RÉPOND DE MANIÈRE CIBLÉE AUX BESOINS DE LA LEVURE TOUT AU LONG DU PROCESS DE VINIFICATION



Pour vins blancs et rosés



Pour vins rouges



Pour tous types de vins



Compatible avec le bio

Vinification

Enzymes œnologiques

Les enzymes sont **utilisées pour amplifier et améliorer les phénomènes spontanés** observés au cours de la vinification : drainage des jus au pressoir, clarification des moûts et des vins, extraction des couleurs et arômes.

TRENOLIN®



Trenolin® ROSÉ



Réf.: V426099-TR



Enzyme de pressurage brevetée

Pressurage des vins blancs et rosés
Limite l'extraction de la couleur
Utilisable en bio uniquement en clarification
Première pectinase brevetée en œnologie
Augmente le rendement en jus de goutte
Diminue l'extraction des polyphénols et les doses de collage / Préserve l'aromatique
Dose : 2-3 ml / 100kg de vendange

Trenolin® KLAR



Réf.: V426099-TK



Trenolin® Klar est une pectinase liquide hautement active dès 5°C permettant une hydrolyse très rapide de la pectine dans les moûts
Pressurage des vins blancs et rosés
Réduction importante et rapide de la viscosité des moûts
Pectinase cryotolérante
Dose : 1-4 ml/hl moût

Trenolin® XTRACT



Réf.: V426099-TX



Macération des vins rouges
Optimise l'extraction du jus, de la couleur et des polyphénols
Pectinase liquide
Convient à tous les processus de macération jusqu'à 55°C
Dose : 1-5 ml/100 kg vendange

Trenolin® THERMO-STAB



Réf.: V426099-TT

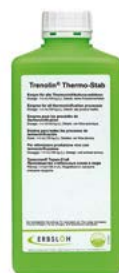

Enzyme liquide thermotolérante jusqu'à 70°C
Extraction de la couleur et des précurseurs d'arômes
Permet la dégradation des colloïdes complexes solubilisés dans le moût
Améliore l'extraction des polyphénols
Favorise la stabilisation de la couleur
Utilisable en bio uniquement en clarification
Dose : 2-4 mL/100 kg

COMMENT CHOISIR VOS ENZYMES ?



« Je cherche à clarifier mes moûts pour le débouillage ou la flottation ? »

Trenolin Klar : Enzyme concentrée, résiste aux températures froides dès 5°C

« Je cherche une enzyme pour faire des rosés clairs ? »

Trenolin Rosé : Enzyme brevetée, permet d'obtenir plus de jus plus clair, limite l'extraction de couleur

« Je veux des rouges plus concentrés ? »

Trenolin Xtract : Enzyme concentrée fortement macérante, parfait pour chercher tout le potentiel sur des vendanges rouges de qualité

« Je fais de la thermovinification et je cherche une enzyme adaptée ? »

Trenolin Thermo-Stab : Enzyme thermorésistante, active jusqu'à 70°C, facilite l'extraction et la clarification des moûts issus de thermovinification



Tous nos produits sont soumis à certifications. Les dernières mises à jour effectives sont consultables en flashant ce QR code





Vinification



Protéines 100% végétales

La protéine **100% végétale à base de pois** est spécialement sélectionnée pour **son pouvoir floculant** et sa réactivité élevée vis-à-vis des composés phénoliques oxydables ou agressifs

LITTOFRESH®

Littofresh® ORIGIN



LA RÉFÉRENCE SUR LE MARCHÉ

Réf.: V426095-LO



Utilisable en bio - Moûts blancs / rosés - Vin rouge
 100% protéine de pois
 Elimination des polyphénols oxydables et astringents
 Réduction caractère végétal et amer
 Non allergène

Collage : 20 à 50 g/hl
Clarification : 10 à 20 g/hl



LES + DE LA GAMME

- ALTERNATIVE VEGAN
- SANS ALLERGÈNES
- EXCLUSIVITÉ DE LA MATIÈRE PREMIÈRE
- PRÉSERVE LA FRAICHEUR AROMATIQUE
- MEILLEURE GESTION D'INTENSITÉ COLORANTE

Littofresh® ROSÉ



Réf.: V426095-LR



Moûts et vins rosés
 Protéine de pois + PVPP : association synergique
 Traitement préventif de l'oxydation
 Diminution/ajustement de l'intensité colorante
 Réduction du caractère végétal et amer

Dosage : 40 à 80 g/hl



Les dernières mises à jour effectives sont consultables en flashant ce QR code

Littofresh® LIQUID



Réf.: V426099-LL



Moûts blancs / rosés - Flottation - Partenaire idéal de la flottation vegan - **Ne déphase pas**
 Solution à 100g/L de protéine de pois - Non allergène
 Elimination des polyphénols oxydables et astringents
 Réduction caractère végétal et amer

Adjuvant de flottation
Collage : 20 à 50 cl/hl
Clarification : 5 à 15 cl/hl



Pour vins blancs et rosés



Pour vins rouges



Pour tous types de vins



Compatible avec le bio

Vinification



UN EXPERT
DU MONDE
DES
BOISSONS,
À TOUTES
LES ÉTAPES

VENDANGE
FOULAGE

VINIFICATION

LEVURES
ENZYMES
ACTIVATEUR DE FERMENTATION
CORRECTION D'ACIDITÉ
FML
SO₂

CLARIFICATION

BENTONITES
PRODUITS DE COLLAGE

MISE EN
BOUTEILLE

STABILISATION

GOMMES ARABIQUES
TANINS
STABILISATION TARTRIQUE
STABILISATION PHÉNOLIQUE
TRAITEMENTS SPÉCIFIQUES

FILTRATION

GAMME DE CELLUFUX
PLAQUES DE FILTRATION

RÉCAPITULATIF

Levures

Produit	Souche	Type	Profil	Caractéristiques
Oenoferm Arôme	S. Cerevisiae Killer		Esters fermentaires amyliques, fruits blancs, baies rouges	Fermenteuse : +++ Production esters intense Adaptées aux basses T° Besoin azote moyen
Oenoferm B52 NG	S. Cerevisiae bayanus Killer		Caractère du terroir Arômes d'agrumes, de fleurs, de fruits Relance arrêt FA	Fermenteuse : +++++ Forte résistance à l'alcool Fructophile Besoin azote faible
Oenoferm Finesse	S. Cerevisiae Killer		Vins blancs et rosés aux arômes complexes Ronds en bouche	Forte capacité fermentaire Besoin azoté modéré Faible production de SO ₂ et d'AV
Oenoferm Icone	S. Cerevisiae bayanus		Vins rouges mûrs Arômes de fruits rouges et noirs, d'épices Bouche complexe et harmonieuse	Forte tolérance à l'alcool Besoin azote faible Faible production de SO ₂ Libération polysaccharides Préservation de la couleur Favorise la FML
Oenoferm New Red	S. Cerevisiae bayanus		Vins rouges souples aux arômes intenses de petits fruits rouges	Tolérance à l'alcool : 14 %vol Production élevée de glycérol Libération polysaccharides Préservation de la couleur
Oenoferm Zest	S. Cerevisiae Killer		Fruits tropicaux Fruits chair blanche Agrumes	Fermenteuse : ++++ Production esters/thiols Adaptées aux basses T° Besoin azote moyen/élevé
Oenoferm X-thiol	Hydride S. c. Killer, POF (-)		Agrumes Fruits exotiques Buis, genêt	Fermenteuse : +++ Révélation thiols intenses Large plage de turbidité Besoin azote faible





Vinification

RÉCAPITULATIF

Enzymes œnologiques

Produit	Objectifs	Application	Caractéristiques
Trenolin Klar	Clarifier le moût avant débouillage	Dans la cuve de débouillage	Active à froid dès 5°C
Trenolin Rosé	Limiter l'extraction de couleur dans le pressoir	Dans le pressoir ou le quai de réception	Enzyme brevetée, pas d'action macérante
Trenolin Xtract	Extraire couleur et arômes, rendement en jus	Dans la cuve de macération	Forte activité macérante qui fragilise les pellicules
Trenolin Thermo-Stab	Extraire couleur, dégrader pectine complexe, améliorer le rendement en jus	Idéalement 2-3 ml/100kg avant et après la chauffe	Résiste à 70°C

Protéines végétales

Produit	Application	Dosage	Caractéristiques
LittoFresh Origin	Moûts blancs / rosés Vin rouge	Collage : 20 à 50 g/hl Clarification : 10 à 20 g/hl	100% protéine de pois - Non allergène Élimination des polyphénols oxydables et astringents Réduction caractère végétal et amer Utilisable en bio
LittoFresh Liquid	Moûts blancs / rosés Flottation	Collage: 20 à 50 cl/hl Flottation : 5 à 15 cl/hl	Solution à 100g/L de protéine de pois Non allergène Élimination des polyphénols oxydables et astringents Réduction caractère végétal et amer Adjuvant de flottation
LittoFresh Rosé	Moûts et vins rosés	40 à 80 g/hl	Protéine de pois + PVPP : association synergique Traitement préventif de l'oxydation Diminution/ajustement de l'intensité colorante Réduction du caractère végétal et amer

Vinification



ACTIVATEURS
Apports azotés, vitamines, levures inactivées, écorces de levure

ENZYMES
Large gamme d'enzymes pour la clarification des moûts, extractions d'arômes et couleurs

LEVURES
Gammes complètes adaptées à l'expression de vos terroirs, complexité aromatiques et révélation des arômes fruités

TANINS
Stabilisation ou protection, différentes origines (chênes, raisins, noix de galle...)

TOUTES LES GAMMES DE PRODUITS ŒNOLOGIQUES SONT DISPONIBLES EN POINT DE VENTE

Acidifiant et désacidifiant



Produit	Conditionnement
Acide citrique	1 kg / 25kg
Acide malique	1 kg / 25kg
Acide tartrique	1 kg / 5kg / 25kg
Bicarbonate potassium	1 kg / 25kg
Mélange TCA/BTK	1 kg / 25kg
Phosphate diammonique	1 kg / 5kg / 25kg
Sulfate d'ammonium	25kg
Tartrate de calcium pur	1 kg / 25kg
Acide fumarique	25kg

Stabilisant



Produit	Conditionnement
Acide métatartrique	1 kg
CMC - Astabiciel	20L
Crème de tartre	25kg
Sorbate de potassium	1 kg / 25kg

Antioxydant



Produit	Conditionnement
Acide ascorbique	1 kg / 25kg
Métabisulfite de potassium	1 kg / 25kg
SO ₂ liquide 10% ou 18%	1L / 5L / 10L / 20L 120L / 220L / 1000L

Produit de collage



Produit	Conditionnement
Bentonite granulée	25kg
Gélatine	20L
Protéines de pois	15kg
PVPP	1 kg / 20kg

SO₂ : NOS CHOIX DICTÉS PAR LE BON SENS !



✓ FABRICATION FRANÇAISE

- Nos achats de potasse et de bisulfite de potassium (SO₂) sont tous effectués en France
- Les distances entre les producteurs et les usines sont comprises entre 150 et 290km

✓ ENGAGEMENT RSE

- Respect de la réglementation : nos emballages contiennent 18% de matières recyclées
- Le transport en camions complets est privilégié





Vinification

LABELS : SUIVEZ LE GUIDE

Les différents labels de vins

VIN AGRICULTURE BIOLOGIQUE



Ce label certifie que le raisin cultivé pour la fabrication du vin ne reçoit aucun pesticide ou de produit chimique et que les vignerons dotés de ce label suivent des méthodes agricoles durables et respectueuses de l'environnement selon les normes européennes EN 45011. Il existe deux labels pour défendre ces valeurs : le **label AB** (agriculture biologique) et le **label BE** (bio européen). La vinification des vins peuvent être levurés et corrigés par un grand nombre de produits autorisés mais avec des taux de soufre limités. 100mg/l pour les rouges et 150mg/l pour les blancs.

VIN BIODYNAMIQUE



En France, on retrouve le plus fréquemment les labels **Demeter** et **Biodyvin**. Ils certifient que la production des vins est faite dans une démarche de respect des cycles lunaires et de la nature. Les traitements se veulent sans intrant non naturel. La dose maximale de sulfites est fortement réglementée (70mg/l pour les rouges et 90mg/l pour les blancs).

VIN NATURE



Il s'agit d'un vin produit à partir de raisins biologiques ou biodynamiques, vinifié sans intrants et sans sulfites ajoutés (ou dont la teneur en sulfites résiduels en bouteille est très limitée). On retrouve les labels **AVN** : Association des Vins Naturels - Vins **S.A.I.N.S** (Sans Aucun Intrant Ni Sulfite ajouté) - Label **Vin Méthode Nature**.

VIN VEGAN



Vin produit et fabriqué sans qu'aucun animal ou produit d'origine animale ne soit utilisé durant le travail de la vigne ou la vinification. Le recours à un cheval de trait pour labourer les terres ou de produit d'origine animale pour le collage (blanc d'œuf, gélatine de porc, colle de poisson, caséine de lait) est strictement proscrit au profit d'autres pratiques.

LE VIN BIO EN RÉSUMÉ



- Réglementation européenne
- Produit contrôlé et certifié
- Aucun produit de synthèse, pas d'OGM
- Aucun herbicide
- Limites des sulfites < au conventionnel
- Respect de la matière première
- Impact positif sur l'environnement, la santé, l'emploi

Matériel de filtration

Carter de filtration

Réf.: V425091-CA



Carter de filtration, corps de filtres utilisés pour la purification et stérilisation avant conditionnement, filtration des évènements de cuves, filtration d'eau de process

Filtre clos, modularité, pas de maintenance, compatible avec toutes les méthodes de stérilisations et de nettoyage en place

Filtre à plaque

Réf.: V425091-FP



Filtre à plaque étudié pour rendre brillant et stériliser les vins blancs et rouges, vins mousseux, huiles d'olives, liqueurs à basse gradation et produit d'herboristerie

Les filtres SUPER sont prédisposés pour l'application de canal extérieurs, kit pour double filtration et stérilisation



VOUS AVEZ **BESOIN D'AIDE ?**
CONTACTEZ-NOUS
 POUR **BÉNÉFICIER**
DE NOS CONSEILS

Filtre à terre

Réf.: V425091-FT



Type de terre

- Perlite
- Cellulose
- Diatomée terre blanche
- Diatomée terre rose

Utilisation

- Filtration bourbe / moût / vin
- Adjuvant de pré-couche
- Terres lâches : filtration bourbe / moût / vin
- Filtration de finition sur vin

Plaque de filtration

Réf.: V425091-PF



Constituée de cellulose haute qualité, de différents adjuvants de filtration et de résines - Chimiquement inerte Compatible pour les applications agroalimentaires - Fuites latérales minimisées

Également disponibles sous la forme de modules lenticulaires en Ø12'' et Ø16''

Capsule échantillon

Réf.: V425092-CE



Capsule échantillon filtrante régénérable spécialement conçue pour les applications de préfiltrations finales en lots peu importants, pour satisfaire aux préparations d'échantillons

Média filtrant en microfibres de verre
 Préfiltre haute capacité : 0.6µ; 1µ; 2 ou 5µ

Cartouche de filtration

Réf.: V425092-CF



Utilisée comme filtration finale avant une mise en bouteille ou bib

Elle nécessite l'analyse de l'indice de colmatage

Une cartouche de filtration de Ø30'' autorise un débit maximal de 15 hL/h





Appareil de mesure



LA CERTIFICATION FRANÇAISE DE VOS SERVICES !

La certification Origine France Garantie vise à valoriser les entreprises de service qui emploient en France. La création d'une telle certification est une première en France. Délivrée par un organisme indépendant et reconnu, elle répond aux attentes exprimées par les consommateurs, par les entreprises et de nombreuses fédérations professionnelles.

Mustimètre

Réf. : V427105-MS



Double échelle
Amplitude : 0.980-1.130 g/ml
 3-17 %Vol
Div. : 0.001
Tolérance : ± 0.001 g/ml / ± 0.5 %Vol
Temp.étalonnage : 20°C
Long. : 320 mm
 En étui individuel



Mustimètre avec thermomètre correcteur

Réf. : V427105-MT



Double échelle
Amplitude : 0.990-1.120 g/ml
 3-17 %Vol
Div. : 0.001
Tolérance : ± 0.001 g/ml / ± 0.5 %Vol
Temp.étalonnage : 20°C
Thermomètre correcteur : 0+40°C : 1°C
Long. : 350 mm
 En étui individuel



Éprouvette graduée plastique

Réf. : V427102-EGP



250, 500 ou 1000ml



Alcoomètre de précision

Réf. : V427105-AP



Amplitude : 0-35 %vol / 35-70 %vol
 70-100 %vol
Div. : 0.5%vol
Précision : ± 0.5 %vol
Temp. Étalonnage : 20°C
 Lecture au-dessous du ménisque
 ± 320 mm



Alcoomètre chercheur

Réf. : V427105-AH



Amplitude : 0-100 : 1 %Vol/GL/Tralles
 10-44 : 0.5 Cartier
Tolérance : ± 1 / ± 0.5
Temp.étalonnage : 20°C
Long. : 360 mm
 En étui individuel



Densimètre de précision pour vin

Réf. : V427105-DP



Amplitude : 0.985-1.003 g/ml
Div. : 0.0002 g/ml
Tolérance : ± 0.0004
Temp. Étalonnage : 20°C
Long. : 335 mm



Pipette à vin en verre

Réf. : V427102-PP

Petite pipette
 Sans poignée
 Tube Ø20mm



Réf. : V427102-PV

Droite
 Avec poignée
 Tube Ø21 mm



Réf. : V427102-PC

Coudée
 Avec poignée
 Tube Ø21 mm

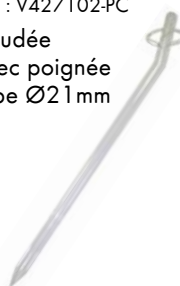

Réf. : V427102-PR

Courbée
 Avec poignée
 Tube Ø21 mm



Appareil de mesure

Thermomètre digital étanche

IP67

PASSE AU LAVE-VAISSELLE



Réf. : V427105-TDE



Amplitude : -50 +200°C / -58 +392°F

Résolution : 0,1°C - **Précision** : ±1°C (-20 +120°C) sinon ±2°C ±2°F (-4 +248°F)

Fonction : Data Hold Réponse très rapide - Sonde très fine en acier inoxydable

Compatible induction et lave-vaisselle

Norme(s) : IP67

Dimension(s) sonde : 120mm Ø2,5mm



Thermomètre digital très longue sonde

SONDE AMOVIBLE



Réf. : V427105-TD

Très longue sonde inox amovible spéciale cuves - Câble : 100 cm

Amplitude : -50+200°C / -58+392°F

Résolution : 0.1° - **Précision** : ±1°C (-50+150°C) sinon ±2°C

Fonctions : Maxi-Mini - Data Hold

Dimension(s) sonde : 1500mm Ø 6 mm



1500mm
Ø6mm

Thermomètre digital très longue sonde

SONDE FIXE



Réf. : V427105-TDS

Longue sonde fixe idéale pour les grandes cuves

Contrôle de la température en lieux difficiles d'accès

Amplitude : -50+200°C / 58+392°F : 0,1°C

Résolution : 0.1° - **Précision** : ± 1°C

Dimension(s) sonde : 1450mm Ø10mm



1450mm
Ø10mm

Thermomètre avec gaine de protection



Réf. : V427105-TC

BREVETÉ

Thermomètre + gaine + crochet breveté

Crochet spécial pour régler la hauteur

Sans mercure

Amplitude : -10+120°C

Div. : 1°C

Long. : 340 mm



Thermomètre Biotemp® écologique



Réf. : V427105-TB

BREVETÉ

Remplissage au Liquide Bleu, organique écologiquement sûr : le résidu après décomposition est égal à H₂O + CO₂.

Échelle de mesure imprimée en bleu et fondue dans le verre avec un procédé industriel spécial qui la rend complètement indélébile et très résistante aux agents chimiques

Crochet spécial qui se clipse sur le verre, breveté par Alla France

Amplitude : -10+60°C

Div. : 0.5

Tolérance : ± 0.8°C

Immersion : TOT

Long. : 305 mm





Appareil de mesure

Thermomètre infrarouge à visée laser



Réf. : V427105-TH



Ratio de la distance : 12/1
Résolution : 0.1°
Précision : +/-2% ou +/- 2°C
Emissivité fixe : 0.9
Fonctions : Data Hold - rétro-éclairage

Minuteur digital 3 fonctions



Réf. : V427105-MD



Timer Digital aimanté à poser
Minuteur : 23H 59M 59S
Chronomètre : 23H 59M 59S
Horloge : 12H AM/PM
Son : 80 dB

Thermo-hygromètre



Réf. : V427105-TL



Cadran Ø90mm
Amplitude : -15 +55 °C / 0+100% RH
Div. : 1/5

Thermo-hygromètre Digit Jumbo



Réf. : V427105-HD



Avec sonde - Affichage géant
Amplitude : -50 +70°C / -58 +158°F / 20-99% RH
Résolution : 0.1° / 1% RH
Précision : ±1°C / ±2°F / ±5% RH
Fonctions thermomètre : MAX/MIN - INT/EXT - Alerte pour le gel
Fonction hygromètre : INT - Double affichage

PH-mètre de poche



Réf. : V427104-TE



Testeur de pH de 0-14 pH
Résolution de l'affichage : 0.1 pH
Précision : ±0.1 pH
 Etalonnage par vis
 Solutions d'étalonnage

PH-mètre étanche de poche

IP57



Réf. : V427104-HP



ÉLECTRODE INTERCHANGEABLE
 En coffret plastique
 0-14 pH **Résolution** : 0.1 pH
Précision : ± 0.1 pH / ±1 digit
 Avec solution d'étalonnage automatique pH7
Précision : ±0,1 pH ±1 digit
Norme(s) : IP57

Réfractomètre manuel 0-25%



Réf. : V427105-RMA

DOUBLE ÉCHELLE



Réfractomètre manuel en métal «ligne bleu»
Amplitude : 0-25% Vol / 0-20° Bé
Div. : 0.2 % Vol / 0.2 ° Bé
 Avec compensation automatique de température entre +10 et +30°C
 Livré en étui, avec tissu de nettoyage, tournevis, pipette d'aspiration, pochette de transport et mode d'emploi

Réfractomètre digital



Réf. : V427104-RED

4 ÉCHELLES



Compensation automatique de température (ATC)
 Livrés en étuis avec tissu de nettoyage, pipette d'aspiration et mode d'emploi
Amplitude : 0-35° Brix / 0-22%Vol 0-150 Oe / 0-25 Babo
Div. : 0.1° Brix / 0.1%Vol1 Oe / 0.1 Babo

Appareil de mesure

Ebulliomètre électrique PRO COMPLET



Réf. : V427105-EB



230 V / 50-60 Hz - **Plage de mesure** : 0-17 % vol

Durée de chauffe : 6-8 min

Chauffage électrique

Ébullition rapide

Protection anti-surchauffe

Avec Thermomètre digital de précision : 0.2 °C

Vin étalon - Disque de calcul pour le %Vol

Instructions

Ebulliomètre à alcool avec Thermomètre digital de précision



Réf. : V427104-EA



Détermine le degré d'alcool

Mesure : 0-17% vol - **Précision** : $\pm 0.2^{\circ}\text{C}$

Tolérance : $\pm 0,20\%$ vol

Div. thermomètre : $0,1^{\circ}\text{C}$ - **Disque** : 0,1% vol

Précision du thermomètre : $0,1^{\circ}\text{C}$

Contient :

1 chaudière

1 condensateur

1 thermomètre de précision sans mercure

1 boîte de mèches - 1 disque d'ébulliomètre

1 tube de mesure eau/vin

1 lampe à alcool

1 manuel d'instructions

Carbodoreur



Réf. : V427105-CA



La valise contient :

1 éprouvette en verre, graduation 0-100 ml. : ± 1.0 ml et bouchon

1 thermomètre échelle $-10+60^{\circ}\text{C}$ - Div.: 0.5°C - Tolérance $\pm 0.8^{\circ}\text{C}$ - $\varnothing 6-7$ mm

Liquide rouge - Immersion totale - Longueur ± 305 mm - Avec anneau/crochet plastique

1 table de calcul pour déterminer la teneur en CO_2 dans le vin (de 50 mg/l à 3615 mg/l)

1 mode d'emploi

Kit de suivi de fermentation malolactique



Réf. : V427105-KI



Kit complet chromatographie pour 100/120 tests

Aucune connaissance préalable requise

Temps nécessaire : 1 à 2 heures

Contient :

1 cloche

Liquide réactif 125 ml

20 feuilles papier (100-120 tests)

1 jeu de plaques petri $\varnothing 80$ mm

1 plaque petri $\varnothing 120$ mm

25 micro-pipettes

3 trombones





Appareil de mesure

Thermomètre et sondes à thermocouple type K

Réf.: V427105-TK

Réf.: V427104-ST

Réf.: V427104-SS



COMPACT - ECONOMIQUE - ROBUSTE



Pour la mesure de la température d'ambiance, du vin et des moûts, du compost, substrats et terreaux

Indicateur de stabilité visualisant l'avancement de la stabilisation de la mesure et garantissant à l'utilisateur une lecture sûre

Norme(s) : IP65



Sonde canne robuste avec embout pointu pour mesures à travers le chapeau de marc, terreaux et substrats

Dimension(s): plusieurs longueurs disponibles de sonde, câble 1 m



Sonde filaire Ø10mm étanche pour liquides, cuves ou en profondeur

Temp. max. capteur : 90°C
Câble : plusieurs longueurs disponibles

Thermomètres de précision



Réf.: V427105-TS

Réf.: V427105-TM

NOUVEAU BOÎTIER DESIGN COMPACT



Fonction CAL CHECK à l'allumage, pour vérifier l'étalonnage interne et la précision de mesure de l'instrument - Applications HACCP

Sonde de pénétration déportée Checktemp® en acier inoxydable AISI 316 compatible alimentaire - Auto-extinction

Précision : ±0,2 °C de -30 à 120 °C

Norme(s) : IP65, EN 13485

Multiparamètre pressurage étanche



nouveau

Réf. : V427105-MPE



Boîtier monobloc compact et étanche, idéal pour les mesures sur site - Sonde multiparamètre pH/EC/TDS avec capteur de température intégré - Compensation/correction automatique de température (ATC) étalonnages automatiques pH en 2 points et EC en 1 point - Sonde amplifiée écartant l'impact d'éventuels bruits électriques - Indicateur de stabilité pour une lecture sûre - Aide contextuelle à l'écran

Température(s) : -5°C à 150°C

Norme(s) : IP 67

Testeur de pH/°C étanche



nouveau

Réf. : V427105-TEP



Utilisation : eau

pH-mètre de poche pour des mesures de pH très précises, avec affichage simultané

pH/température : robuste, maniable, simple d'utilisation et polyvalent

Résolution 0,1pH - Large écran 2 niveaux - Sonde de température intégrée - Electrode remplaçable -

Étalonnage automatique au clavier - Compensation de température automatique - Indicateur de stabilité

Température(s) : -5°C à 60°C

Norme(s) : IP 65

Testeur de pH/°C étanche



nouveau

Réf. : V427105-TEs



Utilisation : œnologie

Sans fil avec électrode intégrée spécifique pour le vin - Module Bluetooth intégré pour connecter à un

appareil intelligent compatible avec l'application Hanna Lab - Boîtier compact et étanche - Étalonnage

automatique du pH - Mesures automatiquement compensées en température

Température(s) : 0°C à 60°C

Norme(s) : IP 65

Appareil de mesure

Thermomètre



Réf. : V427105-TJ

Remplis de liquide organique coloré non contaminant ou dangereux - Anneau pour suspendre le thermomètre - Fournis dans un étui individuel protecteur en plastique

Matière(s) : Verre

Température(s) : -10 / 110 °C
-10/150°C

Taille(s) : 30cm

Balance électronique



Réf. : V427105-BEP

Précision : 0,2g - Sensibilité : 0,1 g - Unité de mesure selon modèle : - g, kg, ct, T, TAR, dr, PKT, GN, TMR, gsm, tIJ, mo, dwt, oz, lb, tIT, ozt, tIH, %

Fonction pesage et compte-pièces - Batterie rechargeable incluse

Capacité max (g) selon modèle de 500 à 6000g

Balance 20KG



nouveau



Réf. : V427105-BEL

Précision : 0-1g - Capacité maximale 20Kg

Unités de mesure : g, Kg, lb

Lisibilité : 0,1g - Affichage LED

Plateau en acier inoxydable 325x237mm

Fonction de comptage de pièces - Batterie rechargeable intégrée

Balance digitale



nouveau



Réf. : V427105-BD

Précision 0,1g - Capacité : 1000g - Sensibilité : 0,1g

Ø plateau : 110mm - Unités de mesure : grammes et onces

Fonction de tarage et étalonnage - Alimentation : 2 piles 1,5V, type AAA - Ecran LCD

Réfractomètre alcool



Réf. : V427105-RAL

Réfractomètre à main 0-25%

Alcool probable, ATC

Précision : 0,2%

Réfractomètre digital Brix



nouveau



Réf. : V427105-RD

Réfractomètre numérique Brix à compensation automatique de température pour mesurer différentes échelles dans les vins
Brix : 0-45% ($\pm 0,2\%$) - Volume : 0-22,0% ($\pm 0,2\%$) - Oe : 0-150 (2%) - KMW : 0-25 ($\pm 0,2$)

Réfractomètre BAUMÉ



nouveau



Réf. : V427105-RB

Pour moûts et alcools avec CAT

Avec compensation automatique de température

Alcool probable : 0-25% (0,2%)

Degrés Baumé : 0-22% (0,2°)

Degrés Brix : 0-40% (1%)





Analyse produit

Réfractomètre numérique



Réf. : V427104-RE

Léger, compact et étanche - Peut être utilisé dans un laboratoire, dans le chai ou à la réception de vendange - Mesure rapide, précise avec une excellente reproductibilité selon le tableau OIV alcool probable (% vol) g/L de sucre/16,83 - Gamme : -50,0 à 199,9°C ; 200 à 1350°C - Résolution : 0,1°C - Exactitude : ± 0,2%

Norme(s) : IP 65

Oxymètre optique (LDO)



Réf. : V427104-OX

Oxymètre portable LDO avec sonde optique numérique
Le principe de mesure comprend un lumiphore inerte en platine dont la luminescence est déclenchée par une DEL bleue (diode dite d'excitation) et une DEL rouge (élément de référence)

Norme(s) : IP 67

Turbidimètre portable



Réf. : V427104-TU

LA REFERENCE EN CENOLOGIE

Gamme : 0,00 à 9,99 ; 10,0 à 99,9 ; 100 à 1000 ntu - Exactitude : ± 2% de la lecture + 0,02 ntu - Reproductivité : ± 1% de la lecture ou 0,02 ntu

Dispositif de gestion traçabilité Fast Track - Enregistrement des mesures

Turbidimètre/test protéique



nouveau



Réf. : V427104-TV

Système léger d'identification et de traçabilité d'échantillons

Transfert des mesures (jusqu'à 200) sur PC - Livré en mallette avec ses accessoires

Solution de conservation



Réf. : V427104-SC

Solution de conservation pour les électrodes

Dimension(s) : 230ml, 500ml

Solution d'étalonnage



Réf. : V427104-SO

Solution d'étalonnage pH3, pH4, pH7 permettant de régler les valeurs lues par la chaîne de mesure instrument-électrode par rapport à des valeurs étalons (solutions tampons)

Dimension(s) : 20ml, 500ml

Titreur SO₂



Réf. : V427104-TI

Système de dosage à piston haute précision - Boîtier compact - Dispositif de contrôle automatique de la vitesse d'agitation

Mode graphique générant la courbe de titrage en temps réel - Mémorisation de données exploitables sur PC - Fonction «Bonnes Pratiques de Laboratoire» (BPL)

Rouleau de papier pH



Réf. : V427104-RP

Avec une échelle de couleurs pour déterminer la valeur de pH de la solution

Papier pH 1-14 : boîte de 80 ou 200 bandelettes, ou rouleau 5 m

Papier PH 0-10 : boîte de 200 bandelettes, ou rouleau 5 m

Accessoire de laboratoire

Mesure à anse

VITLAB



Réf. : V427103-CGV

Graduation bleue en relief bien lisible, poignée pratique, transparence élevée

Matière(s) : Polypropylène

Dimension(s) : de 50ml à 5000ml

Flacon atomiseur

Kartell



Réf. : V427103-FA

Atomiseur avec réglage du jet - Adapté aux aliments

Matière(s) : HDPE-PP

Dimension(s) : 1000 ml

Flacon ISO «Eco»

ENDO glassware

nouveau



Réf. : V427103-FI

Anneau verseur et bouchon en plastique PP bleu - Graduation et zone de marquage blanc - Filetage GL 45

Matière(s) : Verre sodocalcique

Dimension(s) : 100ml - 250ml - 500ml - 1000ml

Flacon PP à col étroit

ENDO glassware

nouveau



Réf. : V427103-FP

A col étroit - Autoclavable à 121 °C - Avec couvercle, couleur naturelle

Matière(s) : Polypropylène

Dimension(s) : 20ml - 100ml - 250ml - 500ml - 1000ml

Pipette Pasteur

RS

nouveau



Réf. : V427103-PA

Jetable, à usage unique - Graduée - Pour transférer et distribuer des liquides sans se soucier de la contamination croisée - Sans DNase/RNase, endotoxine ni pyrogène

Matière(s) : Plastique

Dimension(s) : 0,5ml - 1ml - 2ml - 3ml

Flacon pissette

VITLAB



Réf. : V427103-PL

Translucide avec graduation en relief

Matière(s) : PE-LD

Dimension(s) : 50ml - 100ml - 250ml - 500ml - 1000ml

Tube à centrifuger

Kartell

nouveau



Réf. : V427103-TG

Conique gradué - PMP (TPX) - Stérilisable en autoclave - Résistance aux températures jusqu'à 170 °C - Parfaitement transparent

Résistance chimique et mécanique très élevée - Graduation indélébile

Dimension(s) : 15ml





Verrerie

Bécher VITLAB



Réf. : V427103-MV

Transparence élevée - Avec graduation en relief et anse solide et pratique - Autoclavable à 121 °C (2 bars)

Matière(s) : Polypropylène

Dimension(s) : 500ml - 1000ml - 2000ml - 3000ml - 5000ml

Norme(s) : DIN EN 285

Eprouvette SIMAX



Réf. : V427102-EGB

Eprouvette à graduation bleue - Forme haute avec bec

Matière(s) : Verre borosilicate

Dimension(s) : 5ml - 10ml - 25ml - 50ml - 100ml - 250ml - 500ml - 1000ml - 2000ml

Eprouvette KARTELL PMP



Réf. : V427102-EGK

Eprouvette à graduation masse - PMP autoclavable 170 °C - Paroi hydrophobée - Absence totale de ménisque - Graduations permanentes en relief - Excellente résistance chimique

Matière(s) : PMP

Dimension(s) : 50ml - 100ml - 250ml - 500ml - 1000ml - 2000ml

Norme(s) : Contact alimentaire - ISO 6706 - 1981 (E) et BS 5404 (2ème Partie 1977)

Eprouvette VITLAB



Réf. : V427102-EGV

Eprouvette transparente à graduation masse - Marquage circulaire aux points principaux

Matière(s) : Polypropylène

Dimension(s) : 50ml - 100ml - 250ml - 500ml - 1000ml - 2000ml

Norme(s) : DIN 12681 / ISO 6706

Pipette sûreté



Réf. : V427102-PAO

Classe AS graduée avec boule de sûreté 0 en bas

Matière(s) : Verre

Dimension(s) : 1ml - 2ml - 5ml - 10ml - 20ml - 25ml

Norme(s) : ISO 835

Bécher forme haute



Réf. : V427102-BH

Avec graduation et bec

Matière(s) : Verre borosilicate

Dimension(s) : 50ml - 100ml - 150ml - 250ml

Bécher forme basse



Réf. : V427102-BE

Avec bec pour éviter les déversements - Avec une graduation permanente en relief

Matière(s) : Polypropylène

Dimension(s) : 50ml - 100ml - 250ml - 500ml - 1000ml

Fiole ENDO



Réf. : V427102-FEE

Erlenmeyer col étroit - Evasé - Surface de marquage

Matière(s) : Verre borosilicate

Dimension(s) : 50ml - 100ml - 250ml - 500ml - 1000ml - 2000ml

Fiole SIMAX



Réf. : V427102-FL

Erlenmeyer col large

Matière(s) : Verre

Dimension(s) : 50ml - 100ml - 250ml - 300ml - 500ml - 1000ml - 2000ml



CARTON	162
FERMETURE DE CARTON	170
PALETTISATION	174
MATÉRIEL D'EMBALLAGE	178
AUTOUR DU VIN	182
ETUI ET COFFRET	185

Calage cellulose moulée

Huhtamaki

SÉCURITÉ

Épais et rigides, les calages bouteilles KEYES® en fibre moulée assurent une protection optimale de vos bouteilles lors des différents transports jusqu'au consommateur

QUALITÉ PERÇUE TRÈS ÉLEVÉE

Avec plus de 40 designs, trouvez le calage idéal
Une large partie de la gamme proposée est adaptée à l'utilisation sur ligne automatisée

SUR-MESURE

Développement des calages à la forme de vos bouteilles
Moules fabriqués par les équipes Huhtamaki France
Un savoir-faire de plus de 50 ans

ÉCOLOGIQUE

Fabriqués uniquement à partir de papiers recyclés, ces calages sont entièrement recyclables et compostables

CALAGES BOUTEILLES KEYES®

Bordelaise



Bourguignonne



Champenoise



Gamme multi-bouteilles



70 KG = **1** ARBRE
DE PAPIER RECYCLÉ SAUVEGARDÉ

UNE SOLUTION DURABLE

Tous les calages sont élaborés à partir de chutes de papier ou de carton issus de filières de recyclage industriel.

La fibre ainsi recyclée et recyclable n'a pas d'impact sur les ressources naturelles.

Conformes à toutes les directives réglementaires européennes, la fibre moulée s'inscrit intégralement dans le respect de l'environnement.





Carton pour bouteille



**PERSONNALISEZ
VOS EMBALLAGES
DE VIN**

CAISSE générique ou personnalisée

Caisse pour 6 ou 12 bouteilles couchées ou debout

Pour Bordeaux, Bourgognes ou Champagnes - 37.5cl, 75cl ou magnum

Couleur(s) : blanc ou kraft

Bouteilles debouts

Réf.: V528112



Bouteilles couchées

Réf.: V528112



Croisillon ou intercalaire bouteilles

Réf.: V528111



Pour assurer une bonne résistance et sécuriser les bouteilles durant le transport ou le stockage. Utilisables plusieurs fois, ils se recyclent entièrement.

La couverture extérieure en kraft brun des croisillons bouteilles résiste parfaitement à l'éclatement, au gerbage, aux variations de température et à l'humidité. Placés à l'intérieur d'une caisse carton, comme une caisse de transport pour bouteilles, ils renforcent la protection des produits.

Couleur(s) : Brun

Type	Bouteilles	Matière	Talon	Dimensions	Hauteur
croisillons	12 x 37.5	carton compact	✓	228 x 167 mm	180 mm
croisillons	12	carton compact	-	288 x 203 mm	200 mm
croisillons	6	carton compact	✓	183 x 132.5 mm	268 mm
croisillons	6	carton compact	-	202 x 123 mm	267 mm
intercalaire	6	carton ondulé	-	386 x 234 mm	-

Carton pour bouteille

V-BOX

Réf.: V528112-VB

Présentoir pour bouteilles - La prédécoupe sur le devant est personnalisable. Elle se détache et se positionne sur le haut de la box comme pancarte - Box/coiffe/bacs à trous vendus séparément

GÉNÉRIQUE



PERSONNALISÉE



PERSONNALISEZ VOTRE BOX
SELON VOS BESOINS

		¼ PALETTE
Type BORDEAUX (jusqu'à Ø77)	Format Box ext.	600 x 400 x 995 mm
	Type de Barquette	35 trous
	Nombre Billes/Box	120
Type BOURGOGNE (jusqu'à Ø83)	Format Box ext.	600 x 400 x 995 mm
	Type de Barquette	27 trous
	Nombre Billes/Box	108

Existe aussi pour d'autres types de bouteilles et dans d'autres formats de palettes

ONE BOX 2.3
BREVET D'INVENTION / Certificat d'utilité N° FR2007715

nouveau

Assure une protection optimale des bouteilles, tout en étant 100% monomatériau, recyclable et biodégradable
Distinguée en 2021 par un Oscar de l'emballage

ERGONOMIE & ÉCOLOGIE



**L'EMBALLAGE PREMIUM
À LA FOIS COFFRET
ET CAISSE D'EXPÉDITION**

MANIPULATION ET TRANSPORT FACILITÉS

SYSTÈME DE CALAGE INTÉGRÉ À DOUBLE PAROI

PROTECTION INDIVIDUELLE DE CHAQUE BOUTEILLE

FERMETURE SÉCURISÉE SANS COLLE NI ADHÉSIF

POIGNÉE INTÉGRÉE

FORMATS ADAPTÉS À TOUS VOS BESOINS

AVEC **DEUX ÉTAGES** DE 3 OU 6 BOUTEILLES



Réf.: V528112-OB

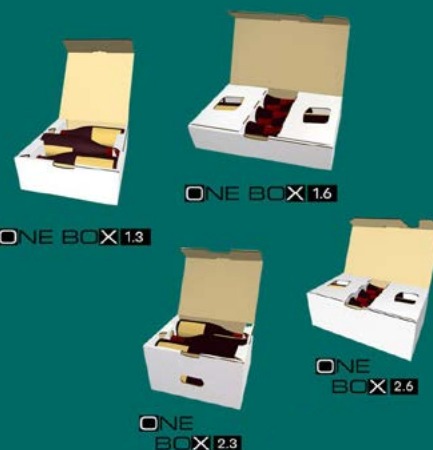

**OPTIMISE
VOTRE LOGISTIQUE !**

SAF-E-XPRESS

nouveau

**ASSURE L'EXPÉDITION
DE BOUTEILLE DE VIN
EN TOUTE SÉCURITÉ**

Facile à monter et à mettre en forme par simple pression sur les deux côtés et un verrouillage avant de l'insérer dans un carton

S'adapte aux différentes formes de bouteilles de vin



PROTECTION SANS FAILLE



POUR TOUS FORMATS DE BOUTEILLES

GA MME COMPLÈTE de 1 à 12 bouteilles

SIMPLE montage facile et intuitif

RECYCLABLE 100% carton

Réf.: V528112-SE

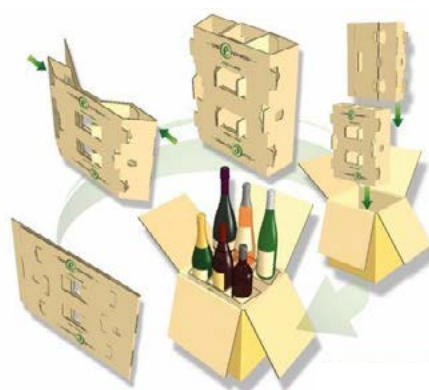

**RAPIDE À
MONTER !**



Des solutions d'emballage Bag-in-Box® qui favorisent le succès de l'entreprise



Robinet et Vitop® Naturel

Le Vitop® Naturel ne contient aucun noir de carbone, le bouchon et les ailettes sont rouges et le corps est translucide.

Dans les pays où les emballages souples sont largement collectés, triés et recyclés, le Vitop® Naturel augmente la probabilité que nos autres soient correctement triés et recyclés.

Le robinet Vitop® Naturel possède toutes les qualités

techniques du Vitop® Original, tout en remédiant à ses faiblesses sur le plan environnemental.

- Le noir de carbone n'est pas détecté par les trieurs optiques NIR et empêche donc le bon tri des plastiques
- Le noir de carbone détériore la qualité du plastique recyclé

Poche M-Compact 77 film

Polyester métallisé fabriqué avec thermolamination. La thermolamination est une technologie pour la fabrication de film par lesquels les différents matériaux qui le composent sont soudés par exposition à la chaleur.

Principaux avantages:

- 6,5% plus léger
- Sans adhésifs
- Sans séchage et traitement COV

- Plus éco responsable
- Garde ses propriétés

Le thermolaminage est donc une technologie plus propre pour l'environnement, qui améliore les propriétés mécaniques et la barrière à l'oxygène du matériau grâce au fait que l'utilisation d'adhésifs et le processus de séchage et le traitement COV sont supprimés

Poche EVOH film

Le film EVOH est fabriqué en une seule étape sur une co-extrudeuse qui transforme le polyéthylène, les couches liantes et la barrière EVOH (Ethylene Vinyl Alcohol Copolymer) en même temps. Le polyéthylène est extrudé et lié sur la couche EVOH simultanément. De ce fait, la cohésion des 2 matériaux est excellente, et la barrière à l'oxygène reste constante. L'épaisseur de l'EVOH peut varier selon les gammes de techniques du Vitop® Original, tout en remédiant à ses faiblesses sur le plan environnemental.

4 à 12 µm. Le film EVOH est souple car il est constitué en majorité de LLDPE et d'une proportion d'EVOH équilibrée.

- Une garantie pour une meilleure performance globale incluant la barrière O₂
- Très bonne flexibilité du film EVOH
- Excellente résistance mécanique

Pouch-Up®

Attrayant et moderne: concept d'emballage innovant pour vins, cocktails, jus de fruit, huiles et autres produits.

Cette solution d'emballage, flexible et pratique, est composée de films barrières à l'oxygène très performants. Le robinet Vitop® (Compact ou Standard) permet la consommation optimale du produit.

Celui-ci est ainsi parfaitement protégé de la lumière, de l'oxygène et de toute altération.

Aucun suremballage n'est nécessaire : le Pouch-Up® reste léger et son empreinte carbone est très basse.



Nos certifications

ISO 9001



BRC - AA*



ISO 14001



ISCC PLUS



ISO 14064



Bag-in-Box® : une solution d'emballage durable

Le Bag-in-Box® est une solution idéale pour protéger les produits liquides : il se compose d'une outre barrière à l'intérieur, d'un emballage extérieur solide et protecteur à base de papier ainsi que d'un robinet parfait pour verser le liquide, tout en empêchant l'oxygène d'entrer en contact avec le produit. Le BIB se décline en différentes tailles et compositions pour contenir des liquides de toutes sortes : jus, alcool, peinture, huiles diverses, produits de soins corporels ou d'entretien.

Le BIB se prête parfaitement au stockage et au transport de produits liquides alimentaires et non alimentaires, et il génère moins d'émissions de carbone que d'autres matériaux. Léger et compact, il contient moins de plastique que les autres types d'emballage. Il permet de conserver les produits beaucoup plus longtemps, de réduire les déchets et s'avère très pratique pour les consommateurs.

Les données des sites Bag-in-Box sont incluses dans les rapports et contribuent à la réalisation des objectifs Better Planet 2050 du groupe.

Voici les avantages que présente le Bag-in-Box® :

Moins d'émissions de CO₂

Le processus de fabrication des emballages a un impact important sur l'environnement. La production du BIB génère moins d'émissions de CO₂ que les autres emballages liquides. De même, notre processus de production consomme relativement peu d'eau et d'énergie.

Bouteille en verre de 75 cl
675 g
de CO₂ par litre

Bouteille PET de 75 cl
245 g
de CO₂ par litre

BIB de 3 L, seulement
70 g
de CO₂ par litre

Il faut 21 camions de bouteilles PET vides de 1L pour 1 million de litres de produit soit
4x plus
que des BIB à plat



Économies logistiques

Grâce au BIB, la quantité d'emballages par litre de produit est réduite.

Jusqu'à 35 camions peuvent être retirés de la supply chain, et les coûts d'entreposage sont également réduits - des économies logistiques considérables pouvant atteindre 40%.

Une fois le BIB ouvert, le vin se conserve
6 à 8
semaines



dans une bouteille en verre ou en PET :

2 à 4
jours

Limite les déchets alimentaires

Le BIB permet de prolonger la durée de conservation des produits liquides.

Grâce à notre conception, l'air ne peut pas pénétrer dans le produit lors de sa distribution, ce qui permet de prolonger la durée de conservation jusqu'à 14 fois.

Moins de plastique

75 % de notre BIB de 3 L est en carton ondulé - biodégradable et entièrement recyclable. 25 % est en plastique.

Le BIB requiert 54 % à 86 % de poids de matière plastique en moins que les emballages en plastique rigide.

En 2021, nous avons lancé le E-Compact 55 et le M-Compact 77. Ces deux produits s'inscrivent dans notre initiative visant à réduire l'utilisation du plastique.

BIB 3 L EVOH avec Vitop®
35 g

Bouteille HDPE de 3 L
125 g



Recyclable

Les composants du BIB sont facilement séparables pour pouvoir être recyclés dans les filières appropriées.

Nos outres PE et EVOH standard sont recyclables dans de nombreux pays européens.

Lancé en octobre 2021, notre nouveau robinet Vitop® Renew est fabriqué à partir de résines PP d'origine végétale. Associées à des outres fabriquées à partir de notre gamme EVOH E-Recycled, les nouvelles outres sont composées à 53 % de contenu recyclé et renouvelable.



Vitop® Uno

Le premier robinet Bag-in-Box® solidaire.

Vitop® Uno combine tous les avantages des versions précédentes des robinets Vitop® qui garantissent l'excellente qualité du produit conditionné et sa durée de vie améliorée, et respecte la directive sur les plastiques à usage unique (application à partir de juillet 2024).



Réglementation

L'article 6 de la directive sur les plastiques à usage unique : « les bouchons et couvercles en plastique ne peuvent être mis sur le marché que si les bouchons et couvercles restent attachés aux récipients pendant la phase d'utilisation prévue des produits ».

Étendue et produits

Europe et le Royaume-Uni

Tous les récipients pour boisson en plastiques de boisson de contenance inférieure et égale à 3 litres qui disposent d'un bouchon ou couvercle en plastique (vin, eau, jus et nectars, lait,...).

Stocks

Les emballages vendus vides aux remplisseurs avant le 3 juillet 2024 pourront bénéficier d'un écoulement des stocks (DGPR, France).

Les recommandations locales sont à vérifier avec les autorités.

Régime de sanctions

L'article L. 171-8 du code de l'environnement prévoit une amende administrative au plus égale à 15 000 € et une astreinte journalière au plus égale à 1 500 € applicable jusqu'à satisfaction de la mise en demeure prononcée par l'autorité administrative (DGPR, France)

Les sanctions locales sont à vérifier



Cone Meter : les bonnes pratiques

LE BIB CONE METER EST UN OUTIL DE MESURE DU VOLUME DE LA BULLE D'AIR DU BIB POUR DÉTERMINER LA QUANTITÉ D'O₂ CONTENUE DANS CELLE-CI.

1



Préparer votre matériel nécessaire pour une mesure rapide. Privilégier l'utilisation de poches transparentes

Pour une mesure rapide dans des conditions normales de mesure, on peut dire qu'une arrête de moins de 5 cm est très bien. Néanmoins, pour une mesure plus précise, il faut calculer l'O₂ contenu dans le cône :

2



Relevez le BIB délicatement pour faire remonter la bulle d'air dans un des angles pour former un cône

- Mesurer le % d'oxygène contenu dans ce cône à l'aide d'un oxymètre (= % O₂). Cette mesure doit être réalisée immédiatement après la mesure du volume du cône.

3



Relevez le BIB délicatement pour faire remonter la bulle d'air dans un des angles pour former un cône

- Calculer la quantité d'O₂ présente dans ce cône (mg/L) à l'aide de la formule suivante:

$$(\%O_2) \times (\text{volume mL}) \times (1,331 \text{ mg/mL à } 20^\circ\text{C}) / \text{volume BIB (L)}$$

La valeur obtenu est une expression de l'O₂ contenu dans le cône qui se dissoudra dans le vin.

Bag In Box®

Pour vins rouges, rosés ou blancs en 3, 5, 10 et 20 litres selon modèle - Base carée ou rectangle

CARTONS BAG IN BOX® GÉNÉRIQUES



Réf.: V529114

Passion



Verre Élegant

Existe en gris, jaune, rouge ou rose



Terroir Et Nature



CARTONS BAG IN BOX® PERSONNALISABLES

Oenobag

Existe en écru, blanc, jaune, rouge ou vert
Format rectangulaire ou cubique - Simple ou double cannelure



**PERSONNALISÉ
À LA COMMANDE
SELON
VOS BESOINS**



POUR VOS PROJETS : MARQUAGES POSSIBLES EN FLEXO, FLEXO HD, EN OFFSET OU EN NUMÉRIQUE

Rapprochez-vous de notre commercial pour une étude de faisabilité

SIMPLE CANNELURE

Elle est recommandée pour les produits légers, peu fragiles, qui remplissent tout le volume de l'emballage et peuvent supporter l'empilement



DOUBLE CANNELURE

Conseillée pour les produits lourds ou fragiles car résiste à l'écrasement ou la perforation.





Bag In Box®

**PERSONNALISEZ
VOS CARTONS BIB®
SELON VOS BESOINS**



**FLEXO OFFSET
NUMÉRIQUE**

Comment choisir votre procédé d'impression ?

LA FLEXOGRAPHIE

Procédé d'impression qui utilise une forme imprimante souple en relief : le cliché. Très présente dans le domaine de l'emballage, la flexographie est utilisée pour l'impression de supports aussi variés que le film polyéthylène, le papier, le carton ondulé et le carton plat.

Ce principe d'impression permet de réaliser des impressions en plusieurs couleurs, avec des formats de plaques allant jusqu'à 1,30 m x 2,00 m. Dans la pratique, un cliché flexo se présente sous la forme d'une plaque souple en relief, dont l'épaisseur varie selon le support imprimé (de 0,76 mm à plus de 6 mm), plus le cliché étant mince, meilleure étant la qualité d'impression.

La flexo permet d'imprimer certains supports qui ne peuvent l'être que par ce procédé tels que les films polyéthylène ou le carton ondulé.

Elle est également utilisée sur d'autres supports et vient s'ajouter à la solution de l'offset. C'est le cas pour les étiquettes, les sacs papier ou le carton plat.

Cette méthode d'impression offre une gamme d'encres nettement plus étendue que pour les autres procédés d'impression, du fait d'une très grande diversité des supports imprimés : encres à l'eau pour le carton ondulé, encres à solvants pour le polyéthylène, encres UV, etc.

Aujourd'hui, la flexo permet de réaliser des impressions avec une qualité égale à l'offset.

L'IMPRESSION OFFSET

Ce procédé utilise des plaques d'impression contenant les graphismes ou images à imprimer sur les objets. L'encre est transférée des plaques d'impression à une couche en caoutchouc puis sur la surface imprimable.

La méthode standard pour l'impression offset en quadrichromie CMJN consiste donc à ajouter chaque couleur l'une après l'autre. Cependant, les couleurs Pantone peuvent aussi être utilisées pour une impression offset.

L'impression offset est facilement adaptable aux différents codes couleurs, et les cylindres en caoutchouc peuvent imprimer sur différents types de surface. Cette technique est communément utilisée pour imprimer des magazines ou des journaux.

L'IMPRIMERIE NUMÉRIQUE

Technique qui permet de reproduire des documents depuis des données informatiques en jet d'encre ou impression laser. Elle permet l'impression à la demande de courts tirages et de données variables.

L'impression numérique est utilisée principalement pour les tirages à la demande, les impressions personnalisées et les petites quantités.

En plus de ces particularités, elle offre de bien nombreux avantages : impression de flux en continu, délais d'impression optimisés, impression de petites quantités, coûts réduits, facilité d'impression.

FERMETURE DE CARTON

Scotcheuse

GAGNEZ DU TEMPS SUR LE CONDITIONNEMENT DE VOS MARCHANDISES

SCOTCHEUSE SEMI-AUTOMATIQUE SK

Réf.: V530118-SK / V530118-SS



Machine à scotcher les cartons type SK10 ou SK20 - Utilisation intuitive, simple et rapide
Fiable et conforme aux normes modernes de sécurité - Fermeture des cartons en haut et en bas grâce à un système de double scotchage



ACCESSOIRES



Pieds plus hauts

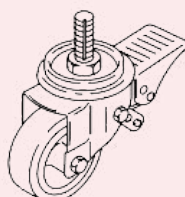

Roulettes

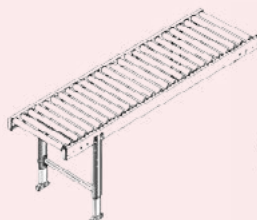

Plans à rouleaux

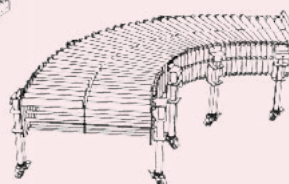

Convoyeur extensible

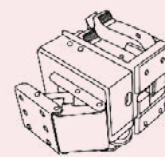

Marqueur à jet d'encre

Nos rubans adhésifs pour un emballage sécurisé



La sécurité de l'emballage est le critère fondamental garantissant l'arrivée intacte d'un produit à bon port. Le destinataire est ainsi assuré que le produit est efficacement protégé contre divers facteurs.



Support PVC

- Support solide
- Masse adhésive caoutchouc naturel résistante
- Facilement imprimable



Support PP - déroulement silencieux

- Résistance très élevée au vieillissement, aux UV et à la température
- Déroulement silencieux



Support PP - déroulement facile

- Déroulement bruyant, mais facile

	Support PVC		Support PP déroulement silencieux			Support PP déroulement facile
	tesa® 4120	tesa® 4100	tesa® 4195	tesa® 4024	tesa® 64014	tesa® 4089
Masse adhésive	Caoutchouc naturel	Caoutchouc naturel	Acrylique	Acrylique	Acrylique	Caoutchouc naturel
Épaisseur totale [µm]	49/52*	65	60	50	45	46
Épaisseur du support [µm]	30/32*	65	35	28	25	28
Adhésion sur acier [N/cm]	2.0	2.2	3.0	3.0	2.8	2.2
Charge de rupture [N/cm]	43/45*	47	55	45	35	46
Allongement à la rupture [%]	75	75	140	140	140	145
Couleur	●○○	●○○	●○	●○○	●○○	●○
Spécificités		Déroulement facile				

* Rouleau petite/grande longueur > 66 m

Alliance de la qualité et des aspects environnementaux : bienvenue au cœur d'un emballage plus durable

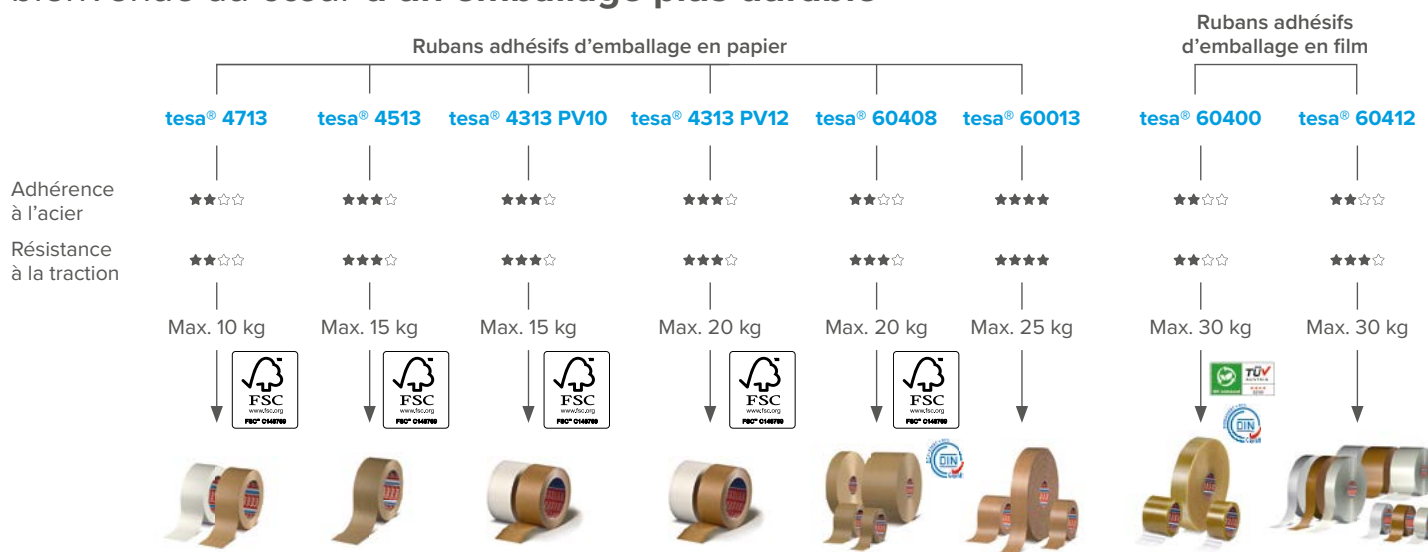

Plateforme collaborative pour le suivi des performances en matière de développement durable

FERMETURE DE CARTON

Adhésif

ÉCOLOGIQUE !

BANDE ACRYLIQUE
SUR **BASE AQUEUSE**

SILENCIEUX

TIENT DANS LE TEMPS

TRANSPARENCE DURABLE

RÉSISTANT AUX UV

Adhésif REPCVINI



Réf.: V531120-RV

DÉVELOPPÉ PAR



CARACTERISTIQUES

VALEURS

Épaisseur du film	35µ
Épaisseur totale	62µ
Masse adhésive	28µ - Acrylique
Allongement à la rupture	100%
Matière	PP Acrylique High Tack
Dimensions	48mm x 100m

Ruban adhésif manuel ou machine



Adhésif haute résistance pour fermeture de caisse carton - **Couleur(s)**: Blanc, Havane, Transparent

TYPE 313

Réf.: V531120-35



Épaisseur	Usage	Dimensions	Matière	Propriétés	Applications
40µ	Manuel	48x100	PP Acrylique	Bruit réduit	Léger à moyen

TYPE 371

Réf.: V531120-28



28µ	Manuel	48x100	PP Hot-Melt	Economique	Polyvalent
28µ	Manuel	48x132	PP Hot-Melt	Economique	Polyvalent
28µ	Machine	48x900	PP Hot-Melt	Economique	Polyvalent
28µ	Machine	48x1500	PP Hot-Melt	Economique	Polyvalent

TYPE 3739

Réf.: V531120-35



35µ	Manuel	48x100	PP Hot-Melt	Haute performance	Moyen à lourd
35µ	Machine	48x990	PP Hot-Melt	Haute performance	Moyen à lourd

Adhésif imprimé **FRAGILE**

Réf.: V531120-FRA



Dimension(s) : 48mmx100ml
Épaisseur nominale : 35µ
Matière(s) support : Polypropylène
Couleur(s) : Blanc impression rouge

Adhésif imprimé **BANDE DE GARANTIE**

Réf.: V531120-BDG



Dimension(s) : 48mmx100ml
Épaisseur nominale : 35µ
Matière(s) support : Polypropylène
Couleur(s) : Blanc impression rouge



PERSONNALISEZ
VOTRE **PRODUIT**
SELON VOS **BESOINS**



SÉLECTIONNEZ
LE MODÈLE POUR
PARTAGER VOTRE IMAGE
OU TRANSMETTRE
VOS VALEURS,
NOUS IMPRIMONS
VOS ENVIES !



Adhésif

Colle pour fermeture de carton

HOT MELT

Réf.: V531121



Aérosol
Décolle les étiquettes auto-adhésives plastifiées

Autour de l'étiquette

Colle CX30

Réf.: V531134-CX



Enlève les étiquettes non auto-adhésives
Contenance(s) : 5L

Colle froide Swift Tak

Réf.: V531121-C



Enlève les étiquettes non auto-adhésives
Contenance(s) : 5L

DESTICK+

Réf.: V531134-D



Décolle les étiquettes auto-adhésives plastifiées
Contenance(s) : 5L



DESTICK ÉTIQUETTE

Réf.: V531134-DE



Décolle les étiquettes auto-adhésives
Contenance(s) : 5L



PRO-DCOL

Réf.: V531134-PC



Enlève les étiquettes non auto-adhésives
Contenance(s) : 5L



DECOLETIQUETTE+

Réf.: V531134-DQ



Aérosol
Décolle les étiquettes auto-adhésives plastifiées



Décolle étiquette multi-support

Réf.: V531134-DEM



Aérosol
Décolle les étiquettes auto-adhésives plastifiées

Sécurisation des palettes

**LE CONDITIONNEMENT DES PALETTES
DEVIENT SIMPLE, RAPIDE ET EFFICACE**

BANDEROLEUSE ONEWRAP

Réf.: V530119-BS

Machine à filmer semi-automatique de plateau compacte et robuste

Disponible avec frein mécanique, frein électromagnétique ou avec système de pré-étirage.

Montée sur châssis métallique avec une plaque tournante pouvant supporter jusqu'à 2,4 tonnes.

Facile à monter, transportable dans différentes zones de l'entreprise, elle est très maniable

Peut accueillir 4 chariots porte-bobine différents



ACCESSOIRES



Châssis d'encastrement plateau



Rampe d'accès



Plateau tournant ouvert



Système de pesée

OPTIONS



Pré-étirage motorisé 240x



Frein électro-magnétique



Frein mécanique





Banderoleuse et cercleuse

BANDEROLEUSE SEMI-AUTOMATIQUE



Machine d'emballage mobile pour la palettisation

JUSQU'À **30 PALETTES** PAR HEURE

Optimisation de la consommation de film par contrôle total de tous les paramètres d'emballage grâce au panneau de commande numérique

ECONOMIE D'ÉNERGIE

Arrêt automatique après 10 minutes d'inactivité

DURÉE ÉTENDUE DE LA BATTERIE

JUSQU'À 400 CYCLES à chaque charge de batterie

CONFORME À LA **NORME CE**

Conçu et produit selon les normes de sécurité de l'UE

Hauteur de colonne : 2100 mm

Batterie v/ah : 24/100 - Ø de roue de détection : 390mm

ECONOMIE DE RESSOURCE, DE TEMPS ET DE FILM



CE

BEEWRAP+

Réf.: V530119-BW

Film étirable standard



Réf.: V531122

	MANUEL	MACHINE
Epaisseur	10 à 30µ	12 à 35µ
Laize	450mm	500 à 1000mm
Couleur	Transparent, noir ou blanc	Transparent, noir ou blanc

PERSONNALISÉ À LA COMMANDE SELON VOS BESOINS

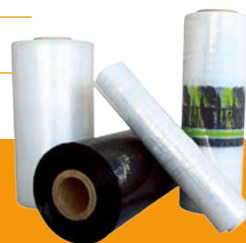

CONVIENT À LA PALETTISATION DE TOUS TYPES DE CHARGES

FILM ÉTIRABLE 23µ ECOLOGIQUE - VINIFILM

CE



Réf.: V531122-RM

S'engager vers une économie circulaire

Film étirable et coextrudé avec 30% de matière recyclée post-consommation selon les normes ISO 14021 et NF EN 15343

La traçabilité et l'évolution de la conformité et de la teneur en produit recyclé ont été réalisées

Sa grande souplesse en fait un film facile à utiliser par tous - Sa transparence facilite l'identification de vos palettes en stockage et son déroulement silencieux permet un confort d'utilisation

Existe aussi en version automatique

Dimension(s) : 450mmx300m

Epaisseur nominale : 23µ

Couleur(s) : Transparent

Norme(s) : ISO 14021, NF EN 15343

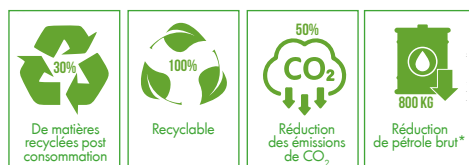

par tonne de plastique recyclé



Sécurisation des palettes

Machine à cercler automatique TP 6000

Réf.: V530119-CA



Pour feuillards en polypropylène
Permet le cerclage de tous types de palettes sans effort - Sur roulettes, se déplace facilement

Type motorisation : Electrique - 230V
Dimension(s) : 1460x1540(1740)x620mm
Poids : 225kg



Machine à cercler semi-automatique TP202

Réf.: V530119-CA



Permet le cerclage de tous types de palettes
Pour feuillards polypropylène de 6, 9, 12, 15.5mm
Fiable, rapide, silencieuse - Se déplace facilement grâce à ses roulettes

Type motorisation : Electrique - 220V mono **Vitesse** : 2.5s/cycle
Dimension(s) : 910x582x770mm
Poids : 85kg



LES ETAPES DE LA PALETTISATION



La palettisation consiste à stocker et à transporter vos marchandises en tant qu'unité à partir de palettes.

Ce système prend de plus en plus d'importance dans le domaine de la logistique. En effet, il réduit les coûts et les délais des processus de chargement et de déchargement et facilite le contrôle des stocks. L'emballage des palettes rend également le transport plus sûr et empêche les produits d'être accidentellement heurtés ou endommagés.

Plusieurs étapes sont nécessaires et divers produits sont alors possibles pour préparer vos palettes pour le transport : le film étirable, le cerclage, l'intercalaire entre les différents niveaux de la palette et la coiffe palette pour protéger la partie supérieure.





Sécurisation des palettes

Protection & cerclage



Produit	Matière	Usage	Dimensions	Couleurs
Film bulle Réf.:V531014-FB	PEBD	Manuel	1m à 150m	Transparent
Feuillard PP Réf.:V531014-FE	Polypropylène	Manuel / Auto	Demandez les dimensions en magasin	Noir, blanc, bleu
Feuillard PET Réf.:V531014-FT	Polyester tissé	Manuel	1100mx15mm 850mx16mm	Blanc

Préparation



Produit	Matière	Usage	Dimensions	Couleurs
Cornière Réf.: V531126-CC	Carton parafeuillard	Manuel	ép. 35 h35xL1200mm	Ecru
Intercalaire alvéolaire Réf.: 531014-IC	Carton alvéolaire	Manuel	80x120cm 100x120cm	Ecru
Intercalaire anti-glisse Réf.: 531014-IP	Papier 105g traité 2 faces	Manuel	115x75cm	Ecru
Pochette adhésive porte document Réf.: V531014-PA	Plastique	Manuel	225x122mm	Transparent
Pochette adhésive porte document Réf.: V531014-PG	Papier	Manuel	225x165mm	Blanc
Palette moulée Réf.: 531125-PM	Moulage monobloc	Manuel	400x600mm 600x800mm 800x1200mm	Marron
Housse rétractable Réf.: V531124-H10	Polyéthylène	Manuel	Demandez les dimensions en magasin	Transparent
Pistolet de rétractation Réf.: V531124-SH	-	Manuel	-	-
Coiffe Réf.: V531125	Polyéthylène	Manuel	ép. 20,30 ou 40µ 1400x1600mm	Transparent

Conteneur grillagé



SÉCURISEZ VOS BOUTEILLES AVEC DES CONTENEURS DÉDIÉS AU STOCKAGE ET AU TRANSPORT !



Réf.: V530115-C

CONTENEUR VINICOLE BOURGOGNES OU BORDEAUX

- Pliable et gerbable pour transporter ou stocker des bouteilles de vin en toute sécurité
- 500 ou 600 bouteilles
- Matière : Acier zingué verni



Réf.: V530115-CD

CONTENEUR VIN DEMI-MODULES FINS MILLÉSIMES

- 1/2 conteneur vinicole pliable et gerbable pour transporter ou stocker tous types de bouteilles de vin en toute sécurité
- Pour de fins millésimes, des bouteilles magnum ou des 1/2 bouteilles
- 200 bouteilles environ selon les modèles

CONTENEUR VINICOLE BAS

- Pliable et gerbable pour transporter ou stocker des bouteilles de vin en toute sécurité
- 7 lits de 36 bouteilles Bourgogne, soit 252 bouteilles
- Matière : Acier zingué verni



nouveau



Réf.: V530115-CBG





Conteneur grillagé

**CONFIGUREZ
VOTRE CONTENEUR
AVEC TOUS NOS
ACCESSOIRES !**



PORTE-ÉTIQUETTE
A4 AMOVIBLE

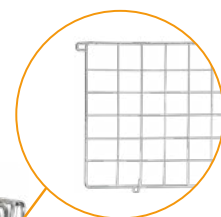

SÉPARATEUR
VERTICAL

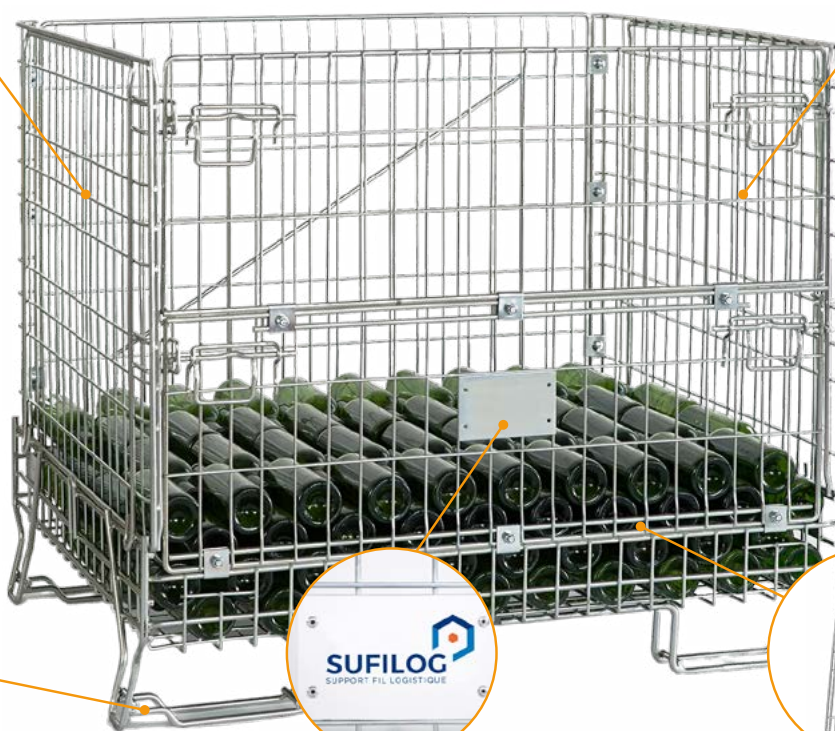

ROUES
ADAPTABLES SELON
LES DEMANDES



PLAQUE
D'IDENTIFICATION

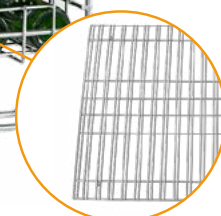

GRILLE DE CALAGE
POUR BOUTEILLES
BOURGOGNE

DESSERTE ERGONOMIQUE nouveau



FACILITE LE TRANSPORT DES CAISSES CHARGÉES DE BOUTEILLES QUI SONT PLUS VOLUMINEUSES

SUFILOG a fait le choix de favoriser l'ergonomie sur ce modèle de desserte pour apporter un confort maximal de travail : manutentionnez vos caisses en bois, vos cartons et coffrets de bouteilles sans effort.

FABRICATION **FRANÇAISE**
LARGE PLATEAU RELEVABLE 600x800mm
MONTÉ SUR RESSORTS

**RÉDUIT LES DOULEURS CHRONIQUES ET LES TMS LIÉES
AUX OPÉRATIONS DE MANUTENTION !**



ARCOROC

Chef&Sommelier EXALTATION



Chef&Sommelier OPEN'UP



Arcoroc

Viticole

Brio



Krysta
CRISTALLIN
EXTRA
RÉSISTANT

Open'Up 40 cl UNIVERSAL TASTING



arcoroc.com - chefsommelier.com



Expérience



19 cl

H : 200 mm
Ø : 66 mm
B : 6 pcs
Q.P : 1 392 pcs



28 cl

H : 208 mm
Ø : 74 mm
B : 6 pcs
Q.P : 1 200 pcs

Exquisit



35 cl

H : 203 mm
Ø : 80 mm
B : 6 pcs
Q.P : 1 008 pcs

One



41 cl

H : 210 mm
Ø : 85 mm
B : 6 pcs
Q.P : 384 pcs

Sofia



26 cl

H : 181 mm
Ø : 72 mm
B : 6 pcs
Q.P : 800 pcs

Saint-Vincent



30 cl

H : 188 mm
Ø : 78 mm
B : 6 pcs
Q.P : 600 pcs

Un projet ?



Arome



30 cl

H : 181.5 mm
Ø : 82.5 mm
B : 6 pcs
Q.P : 456 pcs

Crachoirs Sensus



75 - 150 cl

H : 181 - 339 mm
Ø : 121 - 197 mm
B : 1 pièce
Q.P : 216 - 40 pcs

Personnalisation sur-mesure

L'ensemble de notre gamme est ouvert à la personnalisation à partir de 240 verres en monochrome. Plusieurs couleurs ? Consultez-nous, afin d'étudier votre demande.

Un projet de décor sur bouteille ? Oubliez vos étiquettes et optez pour une personnalisation complète de 1 à 8 couleurs.

Votre domaine, votre identité, votre création réunis sur votre bouteille.

N'hésitez plus, décorez vos envies !



La force d'un groupe, la souplesse d'un réseau.



Seau



RAFRAICHÎT
VOS BOUTEILLES
EN 15 MINUTES

Ice.bag
L'Original®

Réf.: V532135-IB

Léger, simple à utiliser et facile à ranger, il trouve sa place en toute circonstance : sur une table, sur une plage, pour un pique-nique, en famille, entre amis et même lors de grands événements.

Initialement destiné à l'univers du vin, il est également plébiscité par les professionnels de la restauration grâce à sa solidité, sa durabilité et sa manipulation facile.

Couleur(s) : transparent ou 7 couleurs



CRÉÉZ VOTRE Ice.bag® PERSONNALISÉ
ET FAITES-EN UN **OUTIL DE COMMUNICATION**
ORIGINAL ET IMPACTANT !



Gamme green

UN ENGAGEMENT **100% ÉCO-CONCEPTION !**

GIMEX
INTERNATIONAL
Solutions d'emballage

En une décennie, l'impact environnemental a été réduit grâce à une **fabrication 100% papier**, atteinte grâce à **l'utilisation exclusive de papiers issus de forêts gérées durablement**.

Aussi, une majorité de sacs kraft bruns sont aujourd'hui fabriqués à partir de papier recyclé et un objectif de fabrication à partir de papier kraft blanchi recyclé sur l'ensemble des sacs blancs est visé à l'avenir.

Son engagement soutenu dans l'éco-conception en exigeant de sites de production l'utilisation de matières premières "green" et son implication à des actions de reforestation sur des espaces menacés, **répondent parfaitement aux valeurs RSE du groupement Viniforce**.

SPÉCIALISTE DU KRAFT BRUN
DEPUIS PLUS DE 30 ANS, GIMEX
PROPOSE UN **LARGE CHOIX**
D'EMBALLAGES STANDARD
ET **PERSONNALISÉS** ET **S'ENGAGE**
DEPUIS 10 ANS **EN FAVEUR**
DE L'ENVIRONNEMENT





Accessoire de dégustation



KOALA

Tire-bouchon à double levier High tech



Réf.: V532130-HT



Système à double levier avec languette de deuxième levier automatique brevetée, pour extraire les bouchons plus rapidement par rapport aux autres modèles

Rondelle bosselée qui empêche la tête du tire-bouchon de s'user et dure plus longtemps

Spirale en téflon antiadhésif qui aide à insérer la spirale dans le liège et empêche les restes de coller

Lame micro-dentelée en acier inoxydable pour couper la capsule des bouteilles de vin, avec ouvre-porte facile à ouvrir d'une seule main

Matière(s) : Acier inoxydable, ABS et Téflon

Dimension(s) : 116x18x28mm

Couleur(s) : Noir, blanc, bourgogne, bleu, vert, vert clair, noir, rouge, violet, jaune, rose, orange

UN TIRE-BOUCHON PERSONNALISABLE À VOTRE IMAGE



Verseur anti-goutte



Pour empêcher les gouttes de vin de glisser le long de la bouteille et de tacher la nappe

AVEC BOUCHON



Réf.: V532130-BV-25

Matière(s) : Acrylique, inox et silicone

Dimension(s) : Ø25 x H129 mm, Ø 20x H76mm

Couleur(s) : Transparent, gris



Réf.: V532130-BV-20

Matière(s) : Acrylique, inox et silicone

Dimension(s) : Ø25 x H129 mm

Couleur(s) : Transparent, gris

PERSONNALISEZ AUSSI VOTRE VERSEUR ANTI-GOUTTE !



Réf.: V532130-BG

Matière(s) : Plastique recyclable PE et PS

Dimension(s) : 35x33mm

Couleur(s) : Noir, vert, rouge, orange

SANS BOUCHON

Feuille anti-goutte pliable et réutilisable à insérer dans le goulot de la bouteille pour servir le vin sans en renverser une goutte

Matière(s) : PET aluminisé recyclable

Dimension(s) : Ø76mm

Couleur(s) : Noir, blanc, bourgogne, gris, or



PLIEZ,
INSÉREZ,
SERVEZ !



Bouchon, capsule et muselet



CIRE SOUPLE À CACHER POUR BOUTEILLES



POT CHAUFFANT POUR CIRE À CACHER

Réf.: [V532136-PC](#)

- Mettez votre cire en morceaux ou en petits pains à l'intérieur du pot et laissez chauffer à 100°C
- Tremper le col de la bouteille directement dans le pot chauffant, remonter la bouteille tout en la faisant tourner sur elle-même
- Alimentation : 220V / Puissance : 500w
- Pot de 1,3 litres (soit environ 2Kg de cire souple) amovible avec possibilité d'acheter seulement le pot pour pouvoir disposer d'un récipient par couleur.
- Poignée isolée
- Thermostat de 0° à 100° : maintien de la température idéale pour un dosage facilité, une fluidité parfaite et une couvrance optimale
- Matière : acier inoxydable chromé

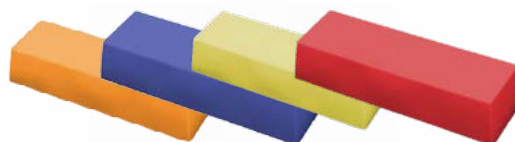

CIRE À CACHER

Réf.: [V532136-CL](#)

- La cire souple se découpe facilement avec un couteau et permet l'introduction directe du tire-bouchon après avoir pré-découpé au couteau le haut du goulot.
- Température de chauffe : 70° à 100°
- Conseils : Pour une brillance maximale, trempez le goulot fraîchement ciré dans de l'eau froide !

Parce qu'il est fondamental de travailler avec une température constante et adaptée au type de cire !





Coffret



*Gamme
Vins & Terroirs*

COFFRETS & SACS GÉNÉRIQUES



Réf.: V533131-3V



Réf.: V533131-MV



Réf.: V533131-1V

Réf.: V533131-2V



	COFFRET		SAC	
Bouteille (nb)	3 x 75cl	1 Magnum	1 bouteille	2 bouteilles
Dimension	345x269,5x94mm	398x120x119mm	14x8x38cm	18x8x39cm
Couleur	brun/blanc	brun/blanc	brun/blanc	brun/blanc



Coffret



PERSONNALISÉ
À LA **COMMANDE**
SELON **VOS BESOINS**

COFFRETS & VALISETTES PERSONNALISABLES



AVANA



Réf.: V533132-1F-AV
Valisette 1 bouteille
Avec fenêtre
Dimension(s):
90x90x385



Réf.: V533132-2F-AV
Valisette 2 bouteilles
Avec fenêtre
Dimension(s):
180x90x385



Réf.: V533132-3F-AV
Valisette 3 bouteilles
Avec fenêtre
Dimension(s):
270x90x385



Réf.: V533131-1C-AV
Coffret 1 bouteille
Dimension(s):
340x90x90



Réf.: V533131-2C-AV
Coffret 2 bouteilles
Dimension(s):
340x185x90



Réf.: V533131-3C-AV
Coffret 3 bouteilles
Dimension(s):
340x280x90



Réf.: V533132-1C-AV
Valisette 1 bouteille
Dimension(s):
90x90x385



Réf.: V533132-1M-AV5
Coffret étui 1 bouteille
MAGNUM 150 cl
Dimension(s):
120x120x395



Réf.: V533132-15
Coffret étui 1 bouteille
JEROBOAM 3L
Dimension(s):
132x132x460

ECO



Réf.: V533132-3K-B
Valisette 3 bouteilles
Bordelaises - Fond AUTO
Dimension(s): 233x77x331



Réf.: V533132-3K-M
Valisette 3 bouteilles
Tous modèles - Fond AUTO
Dimension(s): 270x89x330

BRASSEUR



Réf.: V762346-4C
Coffret Cubique 4 x 33 cl
Dimension(s): 130x130x250





Coffret

BLANC



Réf.: V533132-1V-BE
Valisette 1 bouteille
Dimension(s):
90 x 90 x 370



Réf.: V533132-2F-BE
Valisette 2 bouteilles
Avec fenêtre
Dimension(s):
180 x 90 x 385



Réf.: V533132-3F-BE
Valisette 3 bouteilles
Avec fenêtre
Dimension(s):
270 x 90 x 385

NOIR



Réf.: V533132-1F-KN
Valisette 1 bouteille
Avec fenêtre
Dimension(s):
90 x 90 x 385



Réf.: V533132-2F-KN
Valisette 2 bouteilles
Avec fenêtre
Dimension(s):
180 x 90 x 385



Réf.: V533132-3F-KN
Valisette 3 bouteilles
Avec fenêtre
Dimension(s):
270 x 90 x 385



Réf.: V533132-1C-KN
Coffret 1 bouteille
Dimension(s):
40 x 90 x 90



Réf.: V533132-2C-KN
Coffret 2 bouteilles
Dimension(s):
340 x 185 x 90



Réf.: V533132-3C-KN
Coffret 3 bouteilles
Dimension(s):
340 x 280 x 90

BORDEAUX



Réf.: V533132-1F-KB
Valisette 1 bouteille
Avec fenêtre
Dimension(s):
90 x 90 x 385



Réf.: V533132-2F-KB
Valisette 2 bouteilles
Avec fenêtre
Dimension(s):
180 x 90 x 385



Réf.: V533132-3F-KB
Valisette 3 bouteilles
Avec fenêtre
Dimension(s):
270 x 90 x 385



Réf.: V533132-1C-KB
Coffret 1 bouteille
Dimension(s): 340 x 90 x 90



Réf.: V533132-2C-KB
Coffret 2 bouteilles
Dimension(s): 340 x 185 x 90



Réf.: V533132-3C-KB
Coffret 3 bouteilles
Dimension(s): 340 x 280 x 90

Coffret

METTEZ EN AVANT VOTRE MARQUE !



PERSONNALISATION DES COFFRETS À PARTIR DE 200 UNITÉS

IMPRESSION FLEXOGRAPHIE

1

Choix du Coffret



2

Création du Visuel

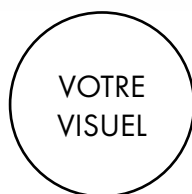

3

Impression



Un large choix de couleurs d'impression est à votre disposition
À définir selon le support et les contraintes techniques

Les coffrets sont reconditionnés dans leur carton d'origine

**DÉLAI
RAPIDE**



**PETITES
ET MOYENNES SÉRIES**



**IMPRESSION
1 OU 2 FACES**



Ce catalogue vous présente l'ensemble de nos gammes de produits. Soucieux de répondre au mieux à vos attentes, nous ferons le nécessaire pour vous satisfaire. Pour tout renseignement complémentaire, contactez le distributeur de votre zone géographique.

Viniforce, en partenariat avec son réseau de fournisseurs, sélectionne pour vous les meilleurs produits pour vous apporter expertise, service et prix.

Ce catalogue est exclusivement destiné aux professionnels. Il ne constitue qu'une présentation par votre distributeur des produits proposés à la vente et disponibles sur stock ou sur commande. Il ne saurait être considéré comme un document d'informations complet.

Les marques présentes dans le présent catalogue peuvent, par la suite d'exclusivités régionales, être différentes suivant les points de ventes du groupement. Certains produits sont soumis à réglementations. Interrogez votre distributeur pour en connaître l'accessibilité.

Consulter votre distributeur pour les délais d'approvisionnement et pour les quantitatifs de certains produits. Toutes les ressources ont été mises en oeuvre afin d'éviter le risque d'erreur dans la réalisation de ce catalogue. Si toutefois il devait s'en produire, nous vous aviserons lors de la commande. Photos non contractuelles.

Ce catalogue reste et demeure la propriété du Groupement VINIFORCE. Toute reproduction partielle ou totale est strictement interdite.

+50
POINTS
DE VENTES

+140
FOURNISSEURS

16
ADHÉRENTS

+3500
PRODUITS

Ne pas jeter sur la voie publique - Document non contractuel - Les caractéristiques techniques et usuelles peuvent être modifiées sans préavis



vf SIÈGE DU GROUPEMENT

● POINT DE VENTE ADHÉRENT

Chaque adhérent propose sa propre sélection de produits issue de l'ensemble des gammes diffusées par le groupement Viniforce. Matériels conformes aux normes européennes.

ALBERT FOURNITURES

Des experts à votre Service

GAILLAC

Lionel DESIRAT
Responsable commercial
06 12 71 46 47
05 63 57 03 17
lionel@albert-fouritures.fr

1 Rue Pierre & Marie Curie
Z.A. des Clergous 81600 GAILLAC

Horaires : du lundi au vendredi
De 7h30 à 12h / 13h45 à 18h

Stéphane CAMPELLO
Responsable magasin Fronton
06 18 36 18 49
05 61 82 97 01
stephane@albert-fouritures.fr

FRONTON

565 Avenue de la Dourdenne
31620 FRONTON

Horaires : du lundi au jeudi
De 8h30 à 12h / 13h30 à 17h30
Vendredi : de 8h30 à 12h



et découvrez notre engagement pour l'environnement
www.albert-fouritures.fr



"La force d'un groupe, la souplesse d'un réseau"

WWW.VINIFORCE.COM